

HOMEA
PREMIUM

HOMEA

www.homea.mx

Email: ventas@homea.mx

Whatsapp: (442)258.0251

Tel: (442)216.3552

Lada sin Costo: 01(800)701.2121

2022

LISTA DE PRECIOS
MÉXICO
VERSIÓN VIGENTE 1.5

PRECIOS EFECTIVOS
01/06/2022



Contenido

Hornos	3
Hornos de la Serie M	5
Hornos de la Serie E	13
Hornos de Vapor con Convección	16
Speed Ovens de Convección	20
Hornos de Microondas	23
Cajones Calentadores	29
Cajón de Sellado al Vacío	31
Parrillas	32
Módulos de Cocina	33
Parrillas de Inducción	36
Parrillas Eléctricas	39
Parrillas de Gas	41
Cafeteras	44
Estufas y Parrillas con Quemadores Sellados	49
Estufas de Inducción	51
Estufas Duales	53
Parrillas con Quemadores Sellados	64
Estufas de Gas	70
Asadores de Gas, Módulos y Ventilación para Exterior	78
Ventilación	87
Campanas	89
Ventilación Profesional	99
Pedidos Especiales	123
Políticas de Entrega y Consideraciones Generales	171
Políticas de Instalación y Servicio	172
Garantía Wolf	173

Los números de modelo, las especificaciones y los precios están sujetos a cambios en cualquier momento sin previo aviso. Visite wolfappliance.com/specs para obtener la información más actualizada.

AVISO IMPORTANTE: A lo largo de esta lista de precios, las dimensiones entre paréntesis están en milímetros a menos que se especifique lo contrario

NOTA TAMBIÉN: El uso del precio minorista sugerido por el fabricante ("MSRP") está sujeto a los requisitos de la Sección 1.6 del Acuerdo de distribución de Sub-Zero, según enmendado .



Indica Wi-Fi Activado.



Indica la certificación Star-K.

La información y las imágenes de esta guía son propiedad intelectual de Sub-Zero, Inc. Ni esta guía ni ninguna información o imágenes contenidas en ella pueden copiarse o utilizarse en su totalidad o en parte sin el permiso expreso por escrito de Sub-Zero, Inc. ©Sub-Zero, Inc. Todos los derechos reservados.

Sub-Zero, Sub-Zero & Design, Sub-Zero & Snowflake Design, Dual Refrigeration, The Living Kitchen, Great American Kitchens The Fine Art of Kitchen Design, Wolf, Wolf & Design, Wolf Gourmet, W & Design, perillas de color rojo , Cove y Cove & Design son marcas registradas y marcas de servicio de Sub-Zero Group, Inc. y sus subsidiarias.

Todas las demás marcas comerciales son propiedad de sus respectivos dueños en los Estados Unidos y otros países.



Hornos

Estos son los hornos que se llevaron el mundo de la cocina por asalto, llevando el rendimiento profesional a la cocina del hogar. Horneé, ase y rostice con la confianza de los hornos de convección, vapor de convección, velocidad de convección y microondas empotrados Wolf. Ofrecen controles intuitivos y temperaturas consistentes para garantizar que cada comida sea predeciblemente notable. Disponible en tres estilos distintos: Transicional, Profesional y Contemporáneo. Combínelo con un cajón calentador o con un cajón de sellado al vacío para mayor versatilidad.

CLAVE DE NÚMERO DE MODELO

Horno Sencillo	SO
Horno Doble	DO
Horno de Vapor con Convección	CSO
Speed Oven	SPO
Horno de Microondas Drop-Down	MDD
Cajón Microondas	MD
Horno de Microondas con Convección	MC
Horno de Microondas Estándar	MS
Cajón Calentador	WWD
Cajón de Sellado al Vacío	VS
Transicional Serie M	TM
Profesional Serie M	PM
Contemporáneo Serie M	CM
Transicional Serie E	TE
Profesional Serie E	PE
Acero Inoxidable	S
Vidrio Negro	B
Jaladera Tubular	T o TH
Jaladera Profesional	P o PH
Modelo para Exterior	O

Hornos de la Serie M

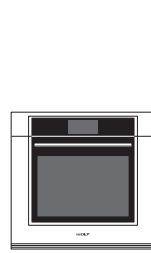

SO30TM/S/TH

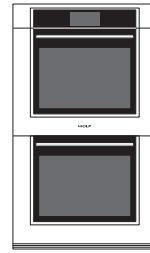

DO30TM/S/TH

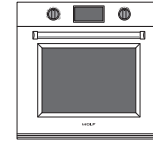

SO30PM/S/PH

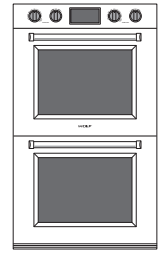

DO30PM/S/PH

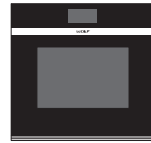

SO30CM/B



DO30CM/B

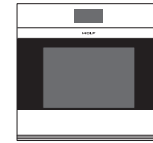

SO30CM/S

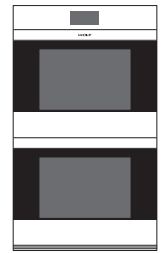

DO30CM/S

Hornos de la Serie E

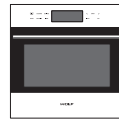

SO24TE/S/TH

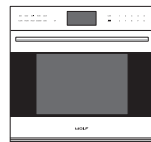

SO3050TE/S/T



DO3050TE/S/T

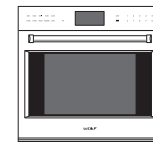

SO3050PE/S/P

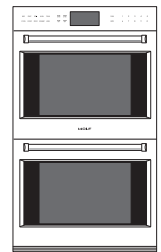

DO3050PE/S/P

Hornos de Vapor con Convección



CSO24TE/S/TH



CSO30TE/S/TH



CSO30PE/S/PH



CSO30TM/S/TH

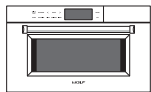

CSO30PM/S/PH



CSO30CM/B/TH



CSO30CM/B

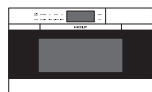

CSO30CM/S

Speed Ovens de Convección

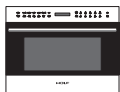

SPO24TE/S/TH

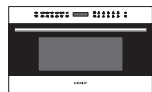

SPO30TE/S/TH

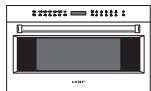

SPO30PE/S/PH



SPO30TM/S/TH

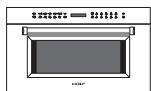

SPO30PM/S/PH



SPO30CM/B/TH

Hornos de Microondas Drop Down



MDD24TE/S/TH



MDD30TE/S/TH



MDD30PE/S/PH



MDD30TM/S/TH

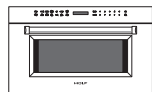

MDD30PM/S/PH



MDD30CM/B/TH

Cajón Microondas



MD24TE/S



MD30TE/S



MD30PE/S

Horno de Microondas con Convección



MC24

Horno de Microondas Estándar



MS24

Cajones Calentadores



WWD30

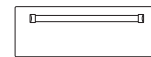

WWD30O

Cajón de Sellado al Vacío



VS24

Hornos de la Serie M

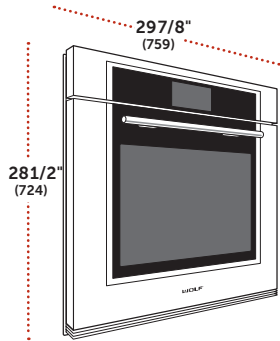

Horno Transicional de la Serie M de 30"

MODELO	PRECIO
SO30TM/S/TH	\$7,862

ESPECIFICACIONES

Dimensiones Generales	29 ⁷ / ₈ " W (759) x 28 ¹ / ₂ " H (724) x 23" D (584)
Capacidad interior	5.1 cu ft (144 L)
Dimensiones del interior	25 ¹ / ₄ " W (641) x 17 ¹ / ₂ " H (445) x 19 ⁷ / ₈ " D (505)
Peso con empaque	273 lbs (124 kg)

CARACTERÍSTICAS

- Acero Inoxidable
- Instalación estándar o flush inset
- Jaladera tubular de 3/4"
- Convección Dual VertiCross™
- 10 Modos de Cocción
- Pantalla táctil interactiva a color
- 1 Parrilla estándar y 2 de extensión completa
- Bandeja para asar y sonda de temperatura

Accesorios

DESCRIPCIÓN	NÚMERO	PRECIO
PARRILLA PARA HORNO		
Parrilla de Extensión Completa	823255	PEDIDO ESPECIAL
Parrilla Estándar para Horno	823256	PEDIDO ESPECIAL
Set de 3 Parrillas para Horno Estándar	823257	PEDIDO ESPECIAL
Set de 2 Parrillas para Deshidratar	823247	PEDIDO ESPECIAL
Charola Galletera 30" (762)	823269	PEDIDO ESPECIAL
Sonda de Temperatura	823261	PEDIDO ESPECIAL
Charola para Asar	819377	PEDIDO ESPECIAL
Charola Multifuncional	823266	PEDIDO ESPECIAL
Kit de Piedra para Hornear	823244	PEDIDO ESPECIAL
Kit de Instalación Dual*	826001	PEDIDO ESPECIAL

*Se requiere kit de instalación dual para instalaciones de lado a lado.

Hornos de la Serie M

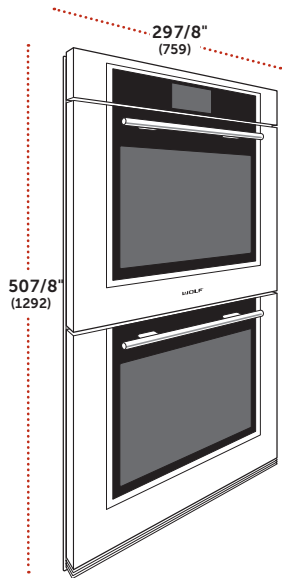

Horno Doble Transicional de la Serie M de 30"

MODELO	PRECIO
DO30TM/S/TH	PEDIDO ESPECIAL

ESPECIFICACIONES

Dimensiones Generales	297/8"W (759) x 507/8"H (1292) x 23"D (584)
Capacidad interior	5.1 cu ft (144 L)
Dimensiones del Interior	251/4"W (641) x 171/2"H (445) x 197/8"D (505)
Peso con empaque	466 lbs (211 kg)

CARACTERÍSTICAS

- Acero Inoxidable
- Instalación estándar o flush inset
- Jaladera tubular de 3/4"
- Convección Dual VertiCross™
- 10 Modos de Cocción
- Pantalla táctil interactiva a color
- 1 Parrilla estándar y 2 de extensión completa (en cada horno)
- Bandeja para asar y sonda de temperatura

Accesorios

DESCRIPCIÓN	NÚMERO	PRECIO
PARRILLA PARA HORNO		
Parrilla de Extensión Completa	823255	PEDIDO ESPECIAL
Parrilla Estándar para Horno	823256	PEDIDO ESPECIAL
Set de 3 Parrillas para Horno Estándar	823257	PEDIDO ESPECIAL
Set de 2 Parrillas para Deshidratar	823247	PEDIDO ESPECIAL
Charola Galletera de 30" (762)	823269	PEDIDO ESPECIAL
Sonda de Temperatura	823261	PEDIDO ESPECIAL
Charola para Asar	819377	PEDIDO ESPECIAL
Charola Multifuncional	823266	PEDIDO ESPECIAL
Kit de Piedra para Hornear	823244	PEDIDO ESPECIAL

Hornos de la Serie M

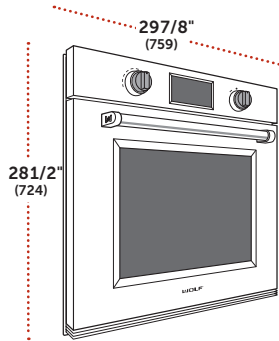

Horno Profesional Sencillo de la Serie M de 30" Accesorios

MODELO	PRECIO
SO30PM/S/PH	\$8,192

ESPECIFICACIONES

Dimensiones Generales	297/8"W (759) x 281/2"H (724) x 23"D (584)
Capacidad interior	5.1 cu ft (144 L)
Dimensiones del Interior	251/4"W (641) x 171/2"H (445) x 197/8"D (505)
Peso con empaque	273 lbs (124 kg)

CARACTERÍSTICAS

- Acero Inoxidable
- Instalación estándar o flush inset
- Jaladera Profesional
- Convección Dual VertiCross™
- 10 Modos de Cocción
- Pantalla táctil interactiva a color
- 1 Parrilla estándar y 2 de extensión completa
- Bandeja para asar y sonda de temperatura

DESCRIPCIÓN	NÚMERO	PRECIO
PARRILLA PARA HORNO		
Parrilla de Extensión Completa	823255	PEDIDO ESPECIAL
Parrilla Estándar para Horno	823256	PEDIDO ESPECIAL
Set de 3 Parrillas para Horno Estándar	823257	PEDIDO ESPECIAL
Set de 2 Parrillas para Deshidratar	823247	PEDIDO ESPECIAL
PERILLAS		
Acero Inoxidable	823272	PEDIDO ESPECIAL
Acero Inoxidable*	823275	N/C
Rojo	823273	PEDIDO ESPECIAL
Negro	823271	PEDIDO ESPECIAL
Negro*	823274	PEDIDO ESPECIAL
Charola Galletera de 30" (762)	823269	PEDIDO ESPECIAL
Sonda de Temperatura	823261	PEDIDO ESPECIAL
Charola para Asar	819377	PEDIDO ESPECIAL
Charola Multifuncional	823266	PEDIDO ESPECIAL
Kit de Piedra para Hornear	823244	PEDIDO ESPECIAL
Kit de Instalación Dual**	826001	PEDIDO ESPECIAL

**La unidad se embarca con perillas rojas. Un set sin COSTO con la compra del producto.

**Se requiere kit de instalación dual para instalaciones de lado a lado.

Hornos de la Serie M

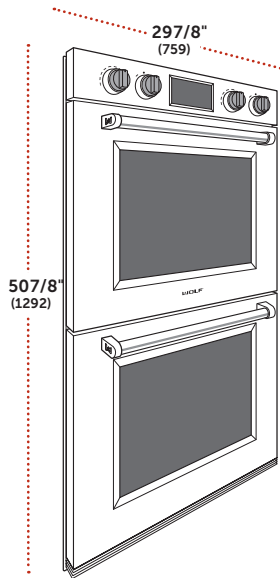

Horno Profesional Doble de la Serie M de 30"

MODELO	PRECIO
DO30PM/S/PH	PEDIDO ESPECIAL

ESPECIFICACIONES

Dimensiones Generales	297/8"W (759) x 507/8"H (1292) x 23"D (584)
Capacidad interior	5.1 cu ft (144 L)
Dimensiones del Interior	251/4"W (641) x 171/2"H (445) x 197/8"D (505)
Peso con empaque	466 lbs (211 kg)

CARACTERÍSTICAS

- Acero Inoxidable
- Instalación estándar o flush inset
- Jaladeras Profesionales
- Convección Dual VertiCross™
- 10 Modos de Cocción
- Pantalla táctil interactiva a color
- 1 Parrilla estándar y 2 de extensión completa (en cada horno)
- Bandeja para asar y sonda de temperatura

Accesorios

DESCRIPCIÓN	NÚMERO	PRECIO
PARRILLA PARA HORNO		
Parrilla de Extensión Completa	823255	PEDIDO ESPECIAL
Parrilla Estándar para Horno	823256	PEDIDO ESPECIAL
Set de 3 Parrillas para Horno Estándar	823257	PEDIDO ESPECIAL
Set de 2 Parrillas para Deshidratar	823247	PEDIDO ESPECIAL
PERILLAS		
Acero Inoxidable**	823272	PEDIDO ESPECIAL
Acero Inoxidable*	823275	N/C
Rojo**	823273	PEDIDO ESPECIAL
Negro**	823271	PEDIDO ESPECIAL
Negro*	823274	PEDIDO ESPECIAL
Charola Galletera de 30" (762)	823269	PEDIDO ESPECIAL
Sonda de Temperatura	823261	PEDIDO ESPECIAL
Charola para Asar	819377	PEDIDO ESPECIAL
Charola Multifuncional	823266	PEDIDO ESPECIAL
Kit de Piedra para Hornear	823244	PEDIDO ESPECIAL

**La unidad se embarca con perillas rojas. Un set sin COSTO con la compra del producto. Debe pedir la cantidad dos.

**Debe pedir la cantidad de dos.

Hornos de la Serie M

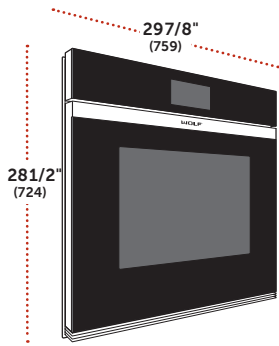

Horno Contemporáneo Vidrio Negro de la Serie M de 30"

MODELO	PRECIO
SO30CM/B	\$7,975

ESPECIFICACIONES

Dimensiones Generales	297/8"W (759) x 281/2"H (724) x 23"D (584)
Capacidad interior	5 1 cu ft (144 L)
Dimensiones del Interior	251/4"W (641) x 171/2"H (445) x 197/8"D (505)
Peso con empaque	273 lbs (124 kg)

CARACTERÍSTICAS

- Vidrio Negro sin jaladera
- Instalación estándar o flush inset
- Convección Dual VertiCross™
- 10 Modos de Cocción
- Pantalla táctil interactiva a color
- 1 Parrilla estándar y 2 de extensión completa
- Bandeja para asar y sonda de temperatura

Accesorios

DESCRIPCIÓN	NÚMERO	PRECIO
PARRILLA PARA HORNO		
Parrilla de Extensión Completa	823255	PEDIDO ESPECIAL
Parrilla Estándar para Horno	823256	PEDIDO ESPECIAL
Set de 3 Parrillas para Horno Estándar	823257	PEDIDO ESPECIAL
Set de 2 Parrillas para Deshidratar	823247	PEDIDO ESPECIAL
Charola Galletera de 30" (762)	823269	PEDIDO ESPECIAL
Sonda de Temperatura	823261	PEDIDO ESPECIAL
Charola para Asar	819377	PEDIDO ESPECIAL
Charola Multifuncional	823266	PEDIDO ESPECIAL
Kit de Piedra para Hornear	823244	PEDIDO ESPECIAL
Kit de Instalación Dual*	826001	PEDIDO ESPECIAL

*Se requiere kit de instalación dual para instalaciones de lado a lado

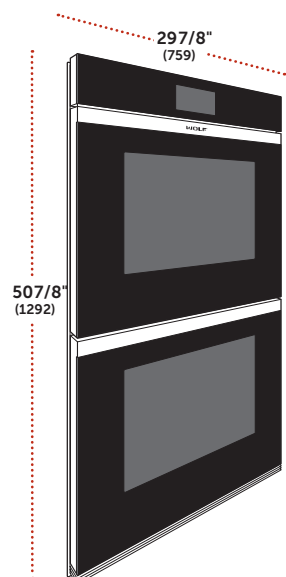

Horno Doble Contemporáneo Vidrio Negro de la Serie M de 30"

MODELO	PRECIO
DO30CM/B	PEDIDO ESPECIAL

ESPECIFICACIONES

Dimensiones Generales	297/8"W (759) x 507/8"H (1292) x 23"D (584)
Capacidad interior	5 1 cu ft (144 L)
Dimensiones del Interior	251/4"W (641) x 171/2"H (445) x 197/8"D (505)
Peso con empaque	466 lbs (211 kg)

CARACTERÍSTICAS

- Vidrio Negro sin jaladera
- Instalación estándar o flush inset
- Convección Dual VertiCross™
- 10 Modos de Cocción
- Pantalla táctil interactiva a color
- 1 Parrilla estándar y 2 de extensión completa (en cada horno)
- Bandeja para asar y sonda de temperatura

Accesorios

DESCRIPCIÓN	NÚMERO	PRECIO
PARRILLA PARA HORNO		
Parrilla de Extensión Completa	823255	PEDIDO ESPECIAL
Parrilla Estándar para Horno	823256	PEDIDO ESPECIAL
Set de 3 Parrillas para Horno Estándar	823257	PEDIDO ESPECIAL
Set de 2 Parrillas para Deshidratar	823247	PEDIDO ESPECIAL
Charola Galletera de 30" (762)	823269	PEDIDO ESPECIAL
Sonda de Temperatura	823261	PEDIDO ESPECIAL
Charola para Asar	819377	PEDIDO ESPECIAL
Charola Multifuncional	823266	PEDIDO ESPECIAL
Kit de Piedra para Hornear	823244	PEDIDO ESPECIAL

Hornos de la Serie M

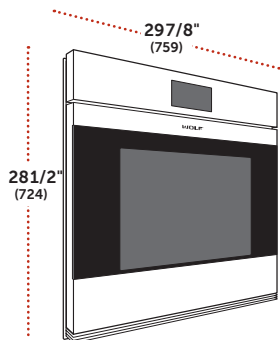

Horno Contemporaneo de Acero Inoxidable de la Serie M de 30"

MODELO	PRECIO
SO30CM/S	PEDIDO ESPECIAL

ESPECIFICACIONES

Dimensiones Generales	297/8"W (759) x 281/2"H (724) x 23"D (584)
Capacidad interior	5 1 cu ft (144 L)
Dimensiones del Interior	25 1/4"W (641) x 17 1/2"H (445) x 19 7/8"D (505)
Peso con empaque	273 lbs (124 kg)

CARACTERÍSTICAS

- Acero Inoxidable sin jaladera
- Instalación estándar o flush inset
- Convección Dual VertiCross™
- 10 Modos de Cocción
- Pantalla táctil interactiva a color
- 1 Parrilla estándar y 2 de extensión completa
- Bandeja para asar y sonda de temperatura

Accesorios

DESCRIPCIÓN	NÚMERO	PRECIO
PARRILLA PARA HORNO		
Parrilla de Extensión Completa	823255	PEDIDO ESPECIAL
Parrilla Estándar para Horno	823256	PEDIDO ESPECIAL
Set de 3 Parrillas para Horno Estándar	823257	PEDIDO ESPECIAL
Set de 2 Parrillas para Deshidratar	823247	PEDIDO ESPECIAL
Charola Galletera de 30" (762)	823269	PEDIDO ESPECIAL
Sonda de Temperatura	823261	PEDIDO ESPECIAL
Charola para Asar	819377	PEDIDO ESPECIAL
Charola Multifuncional	823266	PEDIDO ESPECIAL
Kit de Piedra para Hornear	823244	PEDIDO ESPECIAL
Kit de Instalación Dual*	826001	PEDIDO ESPECIAL

*Se requiere kit de instalación dual para instalaciones de lado a lado.

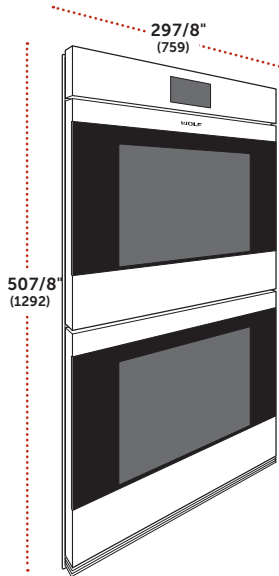

Horno Doble Contemporáneo de Acero Inoxidable de la Serie M de 30"

MODELO	PRECIO
DO30CM/S	PEDIDO ESPECIAL

ESPECIFICACIONES

Dimensiones Generales	297/8"W (759) x 507/8"H (1292) x 23"D (584)
Capacidad interior	5 1 cu ft (144 L)
Dimensiones del Interior	251/4"W (641) x 171/2"H (445) x 197/8"D (505)
Peso con empaque	466 lbs (211 kg)

CARACTERÍSTICAS

- Acero Inoxidable sin jaladera
- Instalación estándar o flush inset
- Convección Dual VertiCross™
- 10 Modos de Cocción
- Pantalla táctil interactiva a color
- 1 Parrilla estándar y 2 de extensión completa (en cada horno)
- Bandeja para asar y sonda de temperatura

Accesorios

DESCRIPCIÓN	NÚMERO	PRECIO
PARRILLA PARA HORNO		
Parrilla de Extensión Completa	823255	PEDIDO ESPECIAL
Parrilla Estándar para Horno	823256	PEDIDO ESPECIAL
Set de 3 Parrillas para Horno Estándar	823257	PEDIDO ESPECIAL
Set de 2 Parrillas para Deshidratar	823247	PEDIDO ESPECIAL
Charola Galletera de 30" (762)	823269	PEDIDO ESPECIAL
Sonda de Temperatura	823261	PEDIDO ESPECIAL
Charola para Asar	819377	PEDIDO ESPECIAL
Charola Multifuncional	823266	PEDIDO ESPECIAL
Kit de Piedra para Hornear	823244	PEDIDO ESPECIAL

Hornos de la Serie E

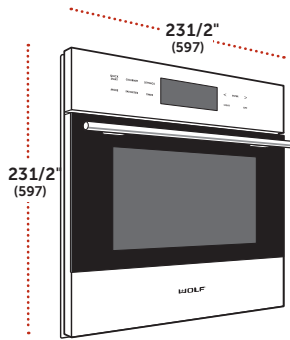

Horno Transicional de la Serie E de 24"

MODELO	PRECIO
SO24TE/S/TH	\$4,893

ESPECIFICACIONES

Dimensiones Generales 23 1/2"W (597) x 23 1/2"H (597) x 21 1/2"D (546)

CARACTERÍSTICAS

- Acero Inoxidable
- Instalación estándar o flush inset
- Jaladera Tubular
- Ventilador de Convección
- 11 Modos de Cocción
- Auto-Limpieza
- 1 Parrilla estándar y 1 Bandeja versátil con recubrimiento de porcelana
- Sonda de Temperatura

Accesorios

DESCRIPCIÓN	NÚMERO	PRECIO
CHAROLA SÓLIDA		
12 3/4" x 11 1/2" x 7"	820016	PEDIDO ESPECIAL
12 3/4" x 11 1/4" x 14"	827037	PEDIDO ESPECIAL
17 3/4" x 11 1/4" x 15"	821210	PEDIDO ESPECIAL
Bandeja de Porcelana para Hornear	821228	PEDIDO ESPECIAL
Parrilla Estándar para Horno	826855	PEDIDO ESPECIAL
Parrilla de Extensión Completa	826628	PEDIDO ESPECIAL
Sonda de Temperatura	820867	PEDIDO ESPECIAL
JALADERA		
Jaladera Profesional	826668	PEDIDO ESPECIAL
EDGE TRIM KIT		
Negro de 24" (610)	829158	PEDIDO ESPECIAL

Hornos de la Serie E

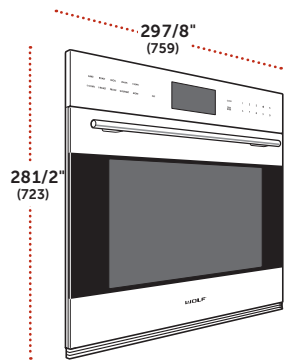

Horno Transicional de la Serie E de 30"

MODELO	PRECIO
SO3050TE/S/T	\$6,648

ESPECIFICACIONES

Dimensiones Generales	297/8"W (759) x 281/2"H (723) x 23"D (584)
Capacidad interior	4.7 cu ft (133 L)
Dimensiones del Interior	251/4"W (642) x 171/2"H (445) x 181/2"D (470)
Peso con empaque	257 lbs (117 kg)

CARACTERÍSTICAS

- Acero Inoxidable
- Instalación estándar o flush inset
- Jaladera Tubular de 3/4"
- Convección Dual con 10 modos de cocción incluyendo Gourmet
- Pantalla táctil grande a color y controles de acero inoxidable
- 1 Parrilla estándar y 2 de extensión completa
- Bandeja para asar y sonda de temperatura

Accesorios

DESCRIPCIÓN	NÚMERO	PRECIO
PARRILLA PARA HORNO		
Parrilla de Extensión Completa	829241	PEDIDO ESPECIAL
Parrilla Estándar para Horno	829240	PEDIDO ESPECIAL
Set de 2 Parrillas para Deshidratar (2)	823247	PEDIDO ESPECIAL
Charola Galletera de 30" (762)	823269	PEDIDO ESPECIAL
Charola Multifuncional	829265	PEDIDO ESPECIAL
Sonda de Temperatura	823261	PEDIDO ESPECIAL
Charola para Asar	819377	PEDIDO ESPECIAL
Kit de Piedra para Hornear	9016697	PEDIDO ESPECIAL
Kit de Instalación Dual*	826001	PEDIDO ESPECIAL

*Se requiere kit de instalación dual para instalaciones de lado a lado.

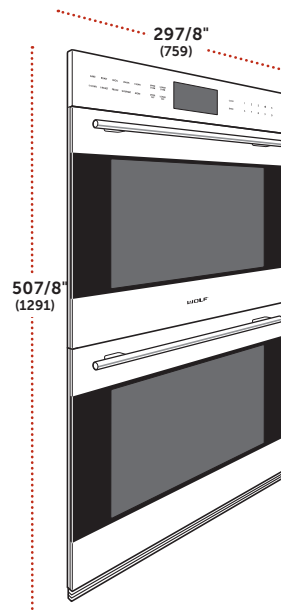

Horno Doble Transicional de la Serie E de 30"

MODELO	PRECIO
DO3050TE/S/T	\$9,960

ESPECIFICACIONES

Dimensiones Generales	297/8"W (759) x 507/8"H (1291) x 23"D (584)
Capacidad interior	4.7 cu ft (133 L)
Dimensiones del Interior	251/4"W (642) x 171/2"H (445) x 181/2"D (470)
Peso con empaque	446 lbs (202 kg)

CARACTERÍSTICAS

- Acero Inoxidable
- Instalación estándar o flush inset
- Jaladera Tubular de 3/4"
- Convección Dual en el horno superior con horno inferior convencional
- Convección Dual con 10 modos de cocción incluyendo Gourmet en horno superior
- Pantalla táctil grande a color y controles de acero inoxidable
- 1 Parrilla estándar y 2 de extensión completa (en cada horno)
- Bandeja para asar y sonda de temperatura

Accesorios

DESCRIPCIÓN	NÚMERO	PRECIO
PARRILLA PARA HORNO		
Parrilla de Extensión Completa	829241	PEDIDO ESPECIAL
Parrilla Estándar para Horno	829240	PEDIDO ESPECIAL
Set de 2 Parrillas para Deshidratar (2)	823247	PEDIDO ESPECIAL
Charola Galletera de 30" (762)	823269	PEDIDO ESPECIAL
Charola Multifuncional	829265	PEDIDO ESPECIAL
Sonda de Temperatura	823261	PEDIDO ESPECIAL
Charola para Asar	819377	PEDIDO ESPECIAL
Kit de Piedra para Hornear	9016697	PEDIDO ESPECIAL

Hornos de la Serie E

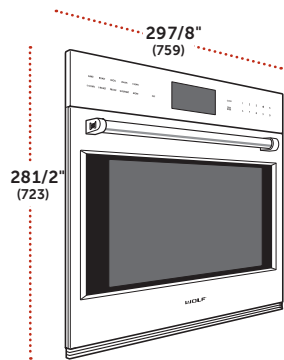

Horno Profesional de la Serie E de 30"

MODELO	PRECIO
SO3050PE/S/P	\$6,682

ESPECIFICACIONES

Dimensiones Generales	297/8"W (759) x 281/2"H (723) x 23"D (584)
Capacidad interior	4.7 cu ft (133 L)
Dimensiones del Interior	251/4"W (642) x 171/2"H (445) x 181/2"D (470)
Peso con empaque	257 lbs (117 kg)

CARACTERÍSTICAS

- Acero Inoxidable
- Instalación estándar o flush inset
- Jaladera Profesional
- Convección Dual con 10 modos de cocción incluyendo Gourmet
- Pantalla táctil grande a color y controles de acero inoxidable
- 1 Parrilla estándar y 2 de extensión completa
- Bandeja para asar y sonda de temperatura

Accesorios

DESCRIPCIÓN	NÚMERO	PRECIO
PARRILLA PARA HORNO		
Parrilla de Extensión Completa	829241	PEDIDO ESPECIAL
Parrilla Estándar para Horno	829240	PEDIDO ESPECIAL
Set de 2 Parrillas para Deshidratar (2)	823247	PEDIDO ESPECIAL
Charola Galletera de 30" (762)	823269	PEDIDO ESPECIAL
Charola Multifuncional	829265	PEDIDO ESPECIAL
Sonda de Temperatura	823261	PEDIDO ESPECIAL
Charola para Asar	819377	PEDIDO ESPECIAL
Kit de Piedra para Hornear	9016697	PEDIDO ESPECIAL
Kit de Instalación Dual*	826001	PEDIDO ESPECIAL

*Se requiere kit de instalación dual para instalaciones de lado a lado.

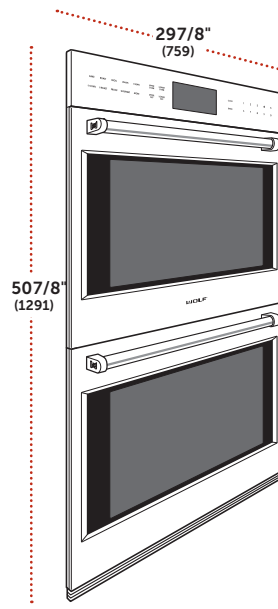

Horno Doble Profesional de la Serie E de 30"

MODELO	PRECIO
DO3050PE/S/P	PEDIDO ESPECIAL

ESPECIFICACIONES

Dimensiones Generales	297/8"W (759) x 507/8"H (1291) x 23"D (584)
Capacidad interior	4.7 cu ft (133 L)
Dimensiones del Interior	251/4"W (642) x 171/2"H (445) x 181/2"D (470)
Peso con empaque	446 lbs (202 kg)

CARACTERÍSTICAS

- Acero Inoxidable
- Instalación estándar o flush inset
- Jaladera Profesional
- Convección Dual en el horno superior con horno inferior convencional
- Convección Dual con 10 modos de cocción incluyendo Gourmet en horno superior
- Pantalla táctil grande a color y controles de acero inoxidable
- 1 Parrilla estándar y 2 de extensión completa (en cada horno)
- Bandeja para asar y sonda de temperatura

Accesorios

DESCRIPCIÓN	NÚMERO	PRECIO
PARRILLA PARA HORNO		
Parrilla de Extensión Completa	829241	PEDIDO ESPECIAL
Parrilla Estándar para Horno	829240	PEDIDO ESPECIAL
Set de 2 Parrillas para Deshidratar (2)	823247	PEDIDO ESPECIAL
Charola Galletera de 30" (762)	823269	PEDIDO ESPECIAL
Charola Multifuncional	829265	PEDIDO ESPECIAL
Sonda de Temperatura	823261	PEDIDO ESPECIAL
Charola para Asar	819377	PEDIDO ESPECIAL
Kit de Piedra para Hornear	9016697	PEDIDO ESPECIAL

Hornos de Convección con Vapor

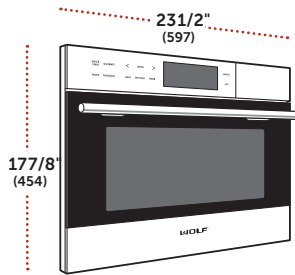

Horno de Convección y Vapor Transicional de la Serie E de 24"

MODELO CSO24TE/S/TH **PRECIO** PEDIDO ESPECIAL

ESPECIFICACIONES

Dimensiones Generales	231 1/2" W (597) x 177 8/8" H (454) x 211 1/2" D (546)
Capacidad interior	1 8 cu ft (51 L)
Dimensiones del Interior	177 8/8" W (454) x 11" H (280) x 15 3/4" D (400)
Potencia	3800 W
Peso con empaque	80 lbs (36 kg)

CARACTERÍSTICAS

- Acero Inoxidable
- Instalación estándar o flush inset
- Jaladera Tubular de 3/4"
- Convección con 13 modos de cocción
- 2 Parrillas
- 1 Charola perforada y una sólida de 17 3/4" x 15"
- Sonda de Temperatura

Accesorios

DESCRIPCIÓN	NÚMERO	PRECIO
CHAROLA PERFORADA		
123/4" x 11/2" x 7"	819999	PEDIDO ESPECIAL
123/4" x 21/2" x 7"	820018	PEDIDO ESPECIAL
173/4" x 11/4" x 15"	821212	PEDIDO ESPECIAL
CHAROLA SÓLIDA		
123/4" x 11/2" x 7"	820016	PEDIDO ESPECIAL
123/4" x 11/4" x 14"	827037	PEDIDO ESPECIAL
173/4" x 11/4" x 15"	821210	PEDIDO ESPECIAL
Bandeja de Porcelana para Hornear	821228	PEDIDO ESPECIAL
Parrilla para Horno	821218	PEDIDO ESPECIAL
Parrilla de Extensión Completa para Horno	821718	PEDIDO ESPECIAL
Solución Descalcificadora (10)	823403	PEDIDO ESPECIAL
JALADERA		
Jaladera profesional	826668	PEDIDO ESPECIAL
EDGE TRIM KIT		
Negro de 24" (610)	829156	PEDIDO ESPECIAL

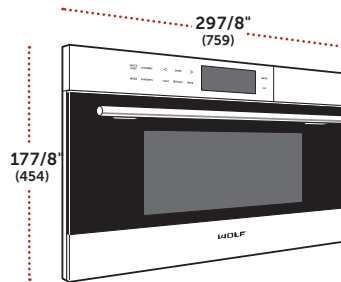

Horno de Convección y Vapor Transicional de la Serie E de 30"

MODELO CSO30TE/S/TH **PRECIO** PEDIDO ESPECIAL

ESPECIFICACIONES

Dimensiones Generales	297 8/8" W (759) x 177 8/8" H (454) x 211 1/2" D (546)
Capacidad interior	1 8 cu ft (51 L)
Dimensiones del Interior	177 8/8" W (454) x 11" H (280) x 15 3/4" D (400)
Potencia	3800 W
Peso con empaque	80 lbs (36 kg)

CARACTERÍSTICAS

- Acero Inoxidable
- Instalación estándar o flush inset
- Jaladera Tubular de 3/4"
- Convección con 13 modos de cocción
- 2 Parrillas
- 1 Charola perforada y una sólida de 17 3/4" x 15"
- Sonda de Temperatura

Accesorios

DESCRIPCIÓN	NÚMERO	PRECIO
CHAROLA PERFORADA		
123/4" x 11/2" x 7"	819999	PEDIDO ESPECIAL
123/4" x 21/2" x 7"	820018	PEDIDO ESPECIAL
173/4" x 11/4" x 15"	821212	PEDIDO ESPECIAL
CHAROLA SÓLIDA		
123/4" x 11/2" x 7"	820016	PEDIDO ESPECIAL
123/4" x 11/4" x 14"	827037	PEDIDO ESPECIAL
173/4" x 11/4" x 15"	821210	PEDIDO ESPECIAL
Bandeja de Porcelana para Hornear	821228	PEDIDO ESPECIAL
Parrilla para Horno	821218	PEDIDO ESPECIAL
Parrilla de Extensión Completa para Horno	821718	PEDIDO ESPECIAL
Solución Descalcificadora (10)	823403	PEDIDO ESPECIAL

Hornos de Convección con Vapor

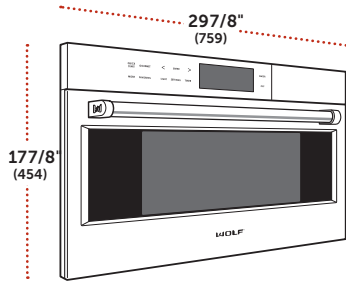

Horno de Convección y Vapor Profesional de la Serie E de 30"

MODELO	PRECIO
CSO30PE/S/PH	PEDIDO ESPECIAL

ESPECIFICACIONES

Dimensiones Generales	297/8"W (759) x 177/8"H (454) x 211/2"D (546)
Capacidad interior	1.8 cu ft (51 L)
Dimensiones del Interior	177/8"W (454) x 11"H (280) x 153/4"D (400)
Potencia	3800 W
Peso con empaque	80 lbs (36 kg)

CARACTERÍSTICAS

- Acero Inoxidable
- Instalación estándar o flush inset
- Jaladera Profesional
- Convección con 13 modos de cocción
- 2 Parrillas
- 1 Charola perforada y una sólida de 17 3/4" x 15"
- Sonda de Temperatura

Accesorios

DESCRIPCIÓN	NÚMERO	PRECIO
CHAROLA PERFORADA		
123/4" x 11/2" x 7"	819999	PEDIDO ESPECIAL
123/4" x 21/2" x 7"	820018	PEDIDO ESPECIAL
173/4" x 11/4" x 15"	821212	PEDIDO ESPECIAL
CHAROLA SÓLIDA		
123/4" x 11/2" x 7"	820016	PEDIDO ESPECIAL
123/4" x 11/4" x 14"	827037	PEDIDO ESPECIAL
173/4" x 11/4" x 15"	821210	PEDIDO ESPECIAL
Bandeja de Porcelana para Hornear	821228	PEDIDO ESPECIAL
Parrilla para Horno	821218	PEDIDO ESPECIAL
Parrilla de Extensión Completa para Horno	821718	PEDIDO ESPECIAL
Solución Descalcificadora (10)	823403	PEDIDO ESPECIAL

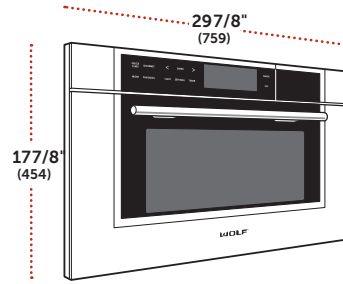

Horno de Convección y Vapor Transicional de la Serie M de 30"

MODELO	PRECIO
CSO30TM/S/TH	PEDIDO ESPECIAL

ESPECIFICACIONES

Dimensiones Generales	297/8"W (759) x 177/8"H (454) x 211/2"D (546)
Capacidad interior	1.8 cu ft (51 L)
Dimensiones del Interior	177/8"W (454) x 11"H (280) x 153/4"D (400)
Potencia	3800 W
Peso con empaque	80 lbs (36 kg)

CARACTERÍSTICAS

- Acero Inoxidable
- Instalación estándar o flush inset
- Jaladera Tubular de 3/4"
- Convección con 13 modos de cocción
- 2 Parrillas
- 1 Charola perforada y una sólida de 17 3/4" x 15"
- Sonda de Temperatura

Accesorios

DESCRIPCIÓN	NÚMERO	PRECIO
CHAROLA PERFORADA		
123/4" x 11/2" x 7"	819999	PEDIDO ESPECIAL
123/4" x 21/2" x 7"	820018	PEDIDO ESPECIAL
173/4" x 11/4" x 15"	821212	PEDIDO ESPECIAL
CHAROLA SÓLIDA		
123/4" x 11/2" x 7"	820016	PEDIDO ESPECIAL
123/4" x 11/4" x 14"	827037	PEDIDO ESPECIAL
173/4" x 11/4" x 15"	821210	PEDIDO ESPECIAL
Bandeja de Porcelana para Hornear	821228	PEDIDO ESPECIAL
Parrilla para Horno	821218	PEDIDO ESPECIAL
Parrilla de Extensión Completa para Horno	821718	PEDIDO ESPECIAL
Solución Descalcificadora (10)	823403	PEDIDO ESPECIAL

Hornos de Convección con Vapor

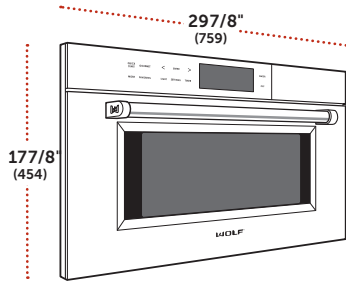

Horno de Convección y Vapor Profesional de la Serie M de 30"

MODELO	PRECIO
CSO30PM/S/PH	\$9,107

ESPECIFICACIONES

Dimensiones Generales	297/8"W (759) x 177/8"H (454) x 211/2"D (546)
Capacidad interior	1 8 cu ft (51 L)
Dimensiones del Interior	177/8"W (454) x 11"H (280) x 153/4"D (400)
Potencia	3800 W
Peso con empaque	80 lbs (36 kg)

CARACTERÍSTICAS

- Acero Inoxidable
- Instalación estándar o flush inset
- Jaladera Profesional
- Convección con 13 modos de cocción
- 2 Parrillas
- 1 Charola perforada y una sólida de 17 3/4" x 1" x 15"
- Sonda de Temperatura

Accesorios

DESCRIPCIÓN	NÚMERO	PRECIO
CHAROLA PERFORADA		
123/4" x 11/2" x 7"	819999	PEDIDO ESPECIAL
123/4" x 21/2" x 7"	820018	PEDIDO ESPECIAL
173/4" x 11/4" x 15"	821212	PEDIDO ESPECIAL
CHAROLA SÓLIDA		
123/4" x 11/2" x 7"	820016	PEDIDO ESPECIAL
123/4" x 11/4" x 14"	827037	PEDIDO ESPECIAL
173/4" x 11/4" x 15"	821210	PEDIDO ESPECIAL
Bandeja de Porcelana para Hornear	821228	PEDIDO ESPECIAL
Parrilla para Horno	821218	PEDIDO ESPECIAL
Parrilla de Extensión Completa para Horno	821718	PEDIDO ESPECIAL
Solución Descalcificadora (10)	823403	PEDIDO ESPECIAL

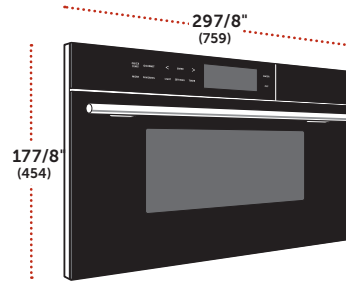

Horno de Convección y Vapor Contemporáneo de Vidrio Negro de la Serie M de 30"

MODELO	PRECIO
CSO30CM/B/TH	PEDIDO ESPECIAL

ESPECIFICACIONES

Dimensiones Generales	297/8"W (759) x 177/8"H (454) x 211/2"D (546)
Capacidad interior	1 8 cu ft (51 L)
Dimensiones del Interior	177/8"W (454) x 11"H (280) x 153/4"D (400)
Potencia	3800 W
Peso con empaque	80 lbs (36 kg)

CARACTERÍSTICAS

- Vidrio Negro
- Instalación estándar o flush inset
- Jaladera Tubular de 3/4"
- Convección con 13 modos de cocción
- 2 Parrillas
- 1 Charola perforada y una sólida de 17 3/4" x 1" x 15"
- Sonda de Temperatura

Accesorios

DESCRIPCIÓN	NÚMERO	PRECIO
CHAROLA PERFORADA		
123/4" x 11/2" x 7"	819999	PEDIDO ESPECIAL
123/4" x 21/2" x 7"	820018	PEDIDO ESPECIAL
173/4" x 11/4" x 15"	821212	PEDIDO ESPECIAL
CHAROLA SÓLIDA		
123/4" x 11/2" x 7"	820016	PEDIDO ESPECIAL
123/4" x 11/4" x 14"	827037	PEDIDO ESPECIAL
173/4" x 11/4" x 15"	821210	PEDIDO ESPECIAL
Bandeja de Porcelana para Hornear	821228	PEDIDO ESPECIAL
Parrilla para Horno	821218	PEDIDO ESPECIAL
Parrilla de Extensión Completa para Horno	821718	PEDIDO ESPECIAL
Solución Descalcificadora (10)	823403	PEDIDO ESPECIAL

Hornos de Convección con Vapor

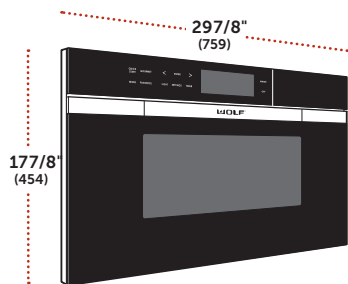

Horno de Convección y Vapor Contemporáneo de Vidrio Negro de la Serie M de 30" con Jaladera Retráctil

MODELO	PRECIO
CSO30CM/B	PEDIDO ESPECIAL

ESPECIFICACIONES

Dimensiones Generales	297/8"W (759) x 177/8"H (454) x 211/2"D (546)
Capacidad interior	1 8 cu ft (51 L)
Dimensiones del Interior	177/8"W (454) x 11"H (280) x 153/4"D (400)
Potencia	3800 W
Peso con empaque	80 lbs (36 kg)

CARACTERÍSTICAS

- Vidrio Negro
- Instalación estándar o flush inset
- Jaladera Retráctil
- Convección con 13 modos de cocción
- 2 Parrillas
- 1 Charola perforada y una sólida de 17 3/4" x 1" x 15"
- Sonda de Temperatura

Accesorios

DESCRIPCIÓN	NÚMERO	PRECIO
CHAROLA PERFORADA		
123/4" x 11/2" x 7"	819999	PEDIDO ESPECIAL
123/4" x 21/2" x 7"	820018	PEDIDO ESPECIAL
173/4" x 11/4" x 15"	821212	PEDIDO ESPECIAL
CHAROLA SÓLIDA		
123/4" x 11/2" x 7"	820016	PEDIDO ESPECIAL
123/4" x 11/4" x 14"	827037	PEDIDO ESPECIAL
173/4" x 11/4" x 15"	821210	PEDIDO ESPECIAL
Bandeja de Porcelana para Hornear	821228	PEDIDO ESPECIAL
Parrilla para Horno	821218	PEDIDO ESPECIAL
Parrilla de Extensión Completa para Horno	821718	PEDIDO ESPECIAL
Solución Descalcificadora (10)	823403	PEDIDO ESPECIAL

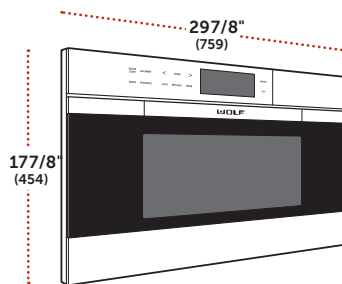

Horno de Convección y Vapor Contemporáneo de Acero Inoxidable de la Serie M de 30" con Jaladera Retráctil

MODELO	PRECIO
CSO30CM/S	PEDIDO ESPECIAL

ESPECIFICACIONES

Dimensiones Generales	297/8"W (759) x 177/8"H (454) x 211/2"D (546)
Capacidad interior	1 8 cu ft (51 L)
Dimensiones del Interior	177/8"W (454) x 11"H (280) x 153/4"D (400)
Potencia	3800 W
Peso con empaque	80 lbs (36 kg)

CARACTERÍSTICAS

- Acero Inoxidable
- Instalación estándar o flush inset
- Jaladera Retráctil
- Convección con 13 modos de cocción
- 2 Parrillas
- 1 Charola perforada y una sólida de 17 3/4" x 1" x 15"
- Sonda de Temperatura

Accesorios

DESCRIPCIÓN	NÚMERO	PRECIO
CHAROLA PERFORADA		
123/4" x 11/2" x 7"	819999	PEDIDO ESPECIAL
123/4" x 21/2" x 7"	820018	PEDIDO ESPECIAL
173/4" x 11/4" x 15"	821212	PEDIDO ESPECIAL
CHAROLA SÓLIDA		
123/4" x 11/2" x 7"	820016	PEDIDO ESPECIAL
123/4" x 11/4" x 14"	827037	PEDIDO ESPECIAL
173/4" x 11/4" x 15"	821210	PEDIDO ESPECIAL
Bandeja de Porcelana para Hornear	821228	PEDIDO ESPECIAL
Parrilla para Horno	821218	PEDIDO ESPECIAL
Parrilla de Extensión Completa para Horno	821718	PEDIDO ESPECIAL
Solución Descalcificadora (10)	823403	PEDIDO ESPECIAL

Speed Oven de Convección

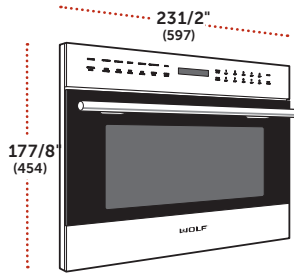

Speed Oven Transicional de la Serie E de 24"

MODELO	PRECIO
SPO24TE/S/TH	PEDIDO ESPECIAL

ESPECIFICACIONES

Dimensiones Generales	23 1/2"W (597) x 17 7/8"H (454) x 21 1/2"D (546)
Capacidad interior	1.6 cu ft (46 L)
Dimensiones del Interior	17 3/4"W (451) x 9 1/8"H (232) x 17"D (432)
Peso con empaque	105 lbs (48 kg)

CARACTERÍSTICAS

- Interior de Acero Inoxidable
- Dual broil 750 W (1500 W total)
- Luz LED interior
- Convección
- Instalación estándar o flush inset
- Diseñado para empatar con los hornos de Wolf

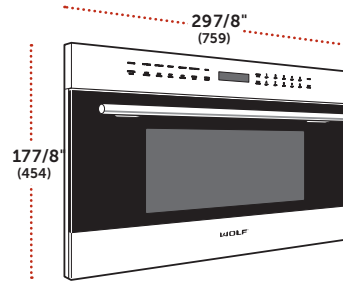

Speed Oven Transicional de la Serie E de 30"

MODELO	PRECIO
SPO30TE/S/TH	PEDIDO ESPECIAL

ESPECIFICACIONES

Dimensiones Generales	29 7/8"W (759) x 17 7/8"H (454) x 21 1/2"D (546)
Capacidad interior	1.6 cu ft (46 L)
Dimensiones del Interior	17 3/4"W (451) x 9 1/8"H (232) x 17"D (432)
Peso con empaque	105 lbs (48 kg)

CARACTERÍSTICAS

- Interior de Acero Inoxidable
- Dual broil 750 W (1500 W total)
- Luz LED interior
- Convección
- Instalación estándar o flush inset
- Diseñado para empatar con los hornos de Wolf

Accesorios

DESCRIPCIÓN	NÚMERO	PRECIO
JALADERA		
Jaladera Pro	826668	PEDIDO ESPECIAL
EDGE TRIM KIT		
Negro de 24" (610)	827256	PEDIDO ESPECIAL

Speed Oven de Convección

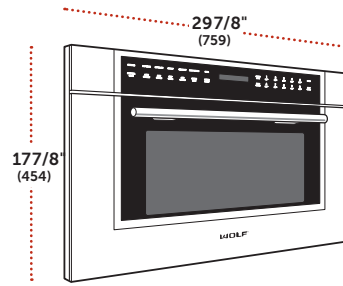
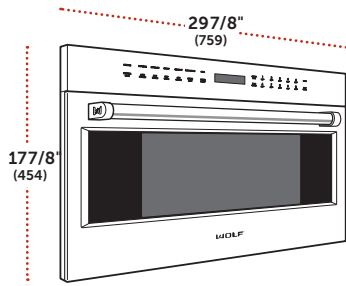

Speed Oven Profesional de la Serie E de 30"

MODELO	PRECIO
SPO30PE/S/PH	PEDIDO ESPECIAL

ESPECIFICACIONES

Dimensiones Generales	297/8"W (759) x 177/8"H (454) x 211/2"D (546)
Capacidad interior	1.6 cu ft (46 L)
Dimensiones del Interior	173/4"W (451) x 91/8"H (232) x 17"D (432)
Peso con empaque	105 lbs (48 kg)

CARACTERÍSTICAS

- Interior de Acero Inoxidable
- Dual broil 750 W (1500Wtotal)
- Luz LED interior
- Convección
- Instalación estándar o flush inset
- Diseñado para empatar con los hornos de Wolf

Speed Oven Transicional de la Serie M de 30"

MODELO	PRECIO
SPO30TM/S/TH	PEDIDO ESPECIAL

ESPECIFICACIONES

Dimensiones Generales	297/8"W (759) x 177/8"H (454) x 211/2"D (546)
Capacidad interior	1.6 cu ft (46 L)
Dimensiones del Interior	173/4"W (451) x 91/8"H (232) x 17"D (432)
Peso con empaque	105 lbs (48 kg)

CARACTERÍSTICAS

- Interior de Acero Inoxidable
- Dual broil 750 W (1500Wtotal)
- Luz LED interior
- Convección
- Instalación estándar o flush inset
- Diseñado para empatar con los hornos de Wolf

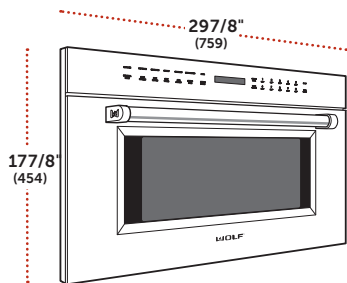

Speed Oven Profesional de la Serie M de 30"

MODELO	PRECIO
SPO30PM/S/PH	PEDIDO ESPECIAL

ESPECIFICACIONES

Dimensiones Generales	297/8"W (759) x 177/8"H (454) x 211/2"D (546)
Capacidad interior	1.6 cu ft (46 L)
Dimensiones del Interior	173/4"W (451) x 91/8"H (232) x 17"D (432)
Peso con empaque	105 lbs (48 kg)

CARACTERÍSTICAS

- Interior de Acero Inoxidable
- Dual broil 750 W (1500Wtotal)
- Luz LED interior
- Convección
- Instalación estándar o flush inset
- Diseñado para empatar con los hornos de Wolf

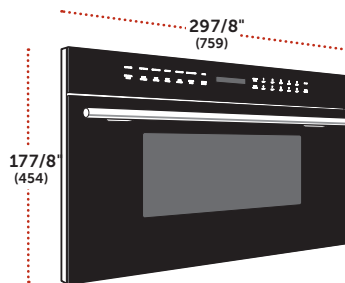

Speed Oven Contemporáneo de la Serie M de 30"

MODELO	PRECIO
SPO30CM/B/TH	PEDIDO ESPECIAL

ESPECIFICACIONES

Dimensiones Generales	297/8"W (759) x 177/8"H (454) x 211/2"D (546)
Capacidad interior	1.6 cu ft (46 L)
Dimensiones del Interior	173/4"W (451) x 91/8"H (232) x 17"D (432)
Peso con empaque	105 lbs (48 kg)

CARACTERÍSTICAS

- Interior de Acero Inoxidable
- Dual broil 750 W (1500Wtotal)
- Luz LED interior
- Convección
- Instalación estándar o flush inset
- Diseñado para empatar con los hornos de Wolf

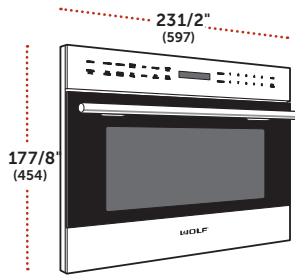

Horno de Microondas Transicional de la Serie E Drop Down de 24"

MODELO	PRECIO
MDD24TE/S/TH	\$2,893

ESPECIFICACIONES

Dimensiones Generales	23 1/2"W (597) x 17 7/8"H (454) x 20"D (508)
Capacidad interior	1.6 cu ft (45 L)
Dimensiones del Interior	17 3/4"W (451) x 9 1/8"H (232) x 17"D (432)
Potencia	900 W
Peso con empaque	80 lbs (36 kg)

CARACTERÍSTICAS

- 9 Modos de cocción
- Instalación estándar o flush inset
- Diseñado para empatar con los hornos de Wolf

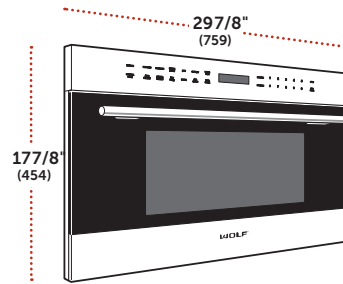

Horno de Microondas Transicional de la Serie E Drop Down de 30"

MODELO	PRECIO
MDD30TE/S/TH	\$3,192

ESPECIFICACIONES

Dimensiones Generales	29 7/8"W (759) x 17 7/8"H (454) x 20"D (508)
Capacidad interior	1.6 cu ft (45 L)
Dimensiones del Interior	17 3/4"W (451) x 9 1/8"H (232) x 17"D (432)
Potencia	900 W
Peso con empaque	80 lbs (36 kg)

CARACTERÍSTICAS

- 9 Modos de cocción
- Instalación estándar o flush inset
- Diseñado para empatar con los hornos de Wolf

Accesorios

DESCRIPCIÓN	NÚMERO	PRECIO
JALADERA		
Jaladera Pro	826668	PEDIDO ESPECIAL
EDGE TRIM KIT		
Negro de 24" (610)	827256	PEDIDO ESPECIAL

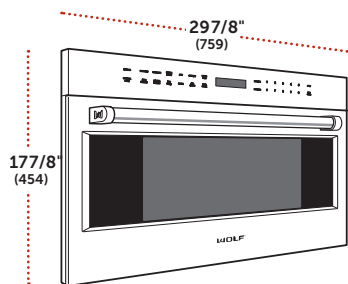

Horno de Microondas Profesional de la Serie E Drop Down de 30"

MODELO	PRECIO
MDD30PE/S/PH	\$3,335

ESPECIFICACIONES

Dimensiones Generales	297/8"W (759) x 177/8"H (454) x 20"D (508)
Capacidad interior	1.6 cu ft (45 L)
Dimensiones del Interior	173/4"W (451) x 91/8"H (232) x 17"D (432)
Potencia	900 W
Peso con empaque	80 lbs (36 kg)

CARACTERÍSTICAS

- 9 Modos de cocción
- Instalación estándar o flush inset
- Diseñado para empatar con los hornos de Wolf

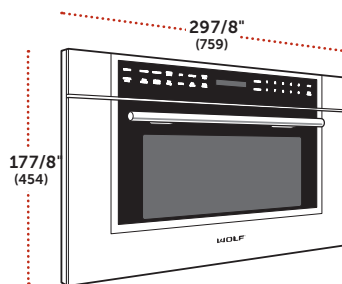

Horno de Microondas Transicional de la Serie M Drop Down de 30"

MODELO	PRECIO
MDD30TM/S/TH	\$3,215

ESPECIFICACIONES

Dimensiones Generales	297/8"W (759) x 177/8"H (454) x 20"D (508)
Capacidad interior	1.6 cu ft (45 L)
Dimensiones del Interior	173/4"W (451) x 91/8"H (232) x 17"D (432)
Potencia	900 W
Peso con empaque	80 lbs (36 kg)

CARACTERÍSTICAS

- 9 Modos de cocción
- Instalación estándar o flush inset
- Diseñado para empatar con los hornos de Wolf

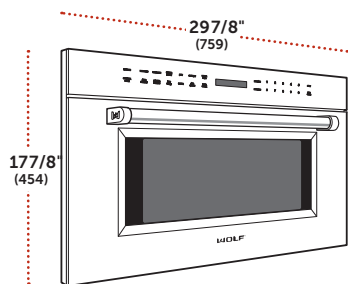

Horno de Microondas Profesional de la Serie M Drop Down de 30"

MODELO	PRECIO
MDD30PM/S/PH	\$3,359

ESPECIFICACIONES

Dimensiones Generales	29 ⁷ / ₈ "W (759) x 17 ⁷ / ₈ "H (454) x 20"D (508)
Capacidad interior	1.6 cu ft (45 L)
Dimensiones del Interior	17 ³ / ₄ "W (451) x 9 ¹ / ₈ "H (232) x 17"D (432)
Potencia	900 W
Peso con empaque	80 lbs (36 kg)

CARACTERÍSTICAS

- 9 Modos de cocción
- Instalación estándar o flush inset
- Diseñado para empatar con los hornos de Wolf

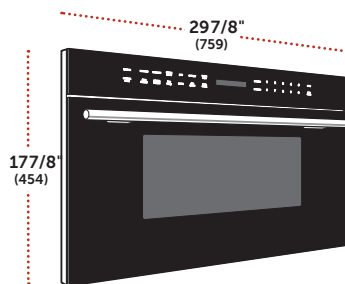

Horno de Microondas Contemporáneo de la Serie M Drop Down de 30"

MODELO	PRECIO
MDD30CM/B/TH	\$3,060

ESPECIFICACIONES

Dimensiones Generales	29 ⁷ / ₈ "W (759) x 17 ⁷ / ₈ "H (454) x 20"D (508)
Capacidad interior	1.6 cu ft (45 L)
Dimensiones del Interior	17 ³ / ₄ "W (451) x 9 ¹ / ₈ "H (232) x 17"D (432)
Potencia	900 W
Peso con empaque	80 lbs (36 kg)

CARACTERÍSTICAS

- 9 Modos de cocción
- Instalación estándar o flush inset
- Diseñado para empatar con los hornos de Wolf

Hornos de Microondas

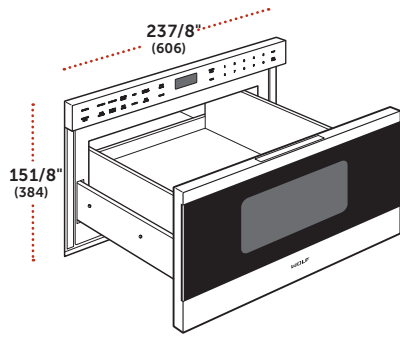

Cajón Microondas Transicional de 24"

MODELO	PRECIO
MD24TE/S	\$3,001

ESPECIFICACIONES

Dimensiones Generales	23 ⁷ / ₈ "W (606) x 15 ¹ / ₈ "H (384) x 21 ⁷ / ₈ "D (556)
Capacidad interior	1.2 cu ft (34 L)
Dimensiones del Interior	17 ⁵ / ₁₆ "W (440) x 7 ¹ / ₈ "H (181) x 16 ⁹ / ₁₆ "D (421)
Potencia	950 W
Peso con empaque	91 lbs (41 kg)

CARACTERÍSTICAS

- Acero Inoxidable
- Instalación estándar o flush inset

Accesorios

DESCRIPCIÓN	NÚMERO	PRECIO
Ventilación Flush Inset 24"	822113	\$68

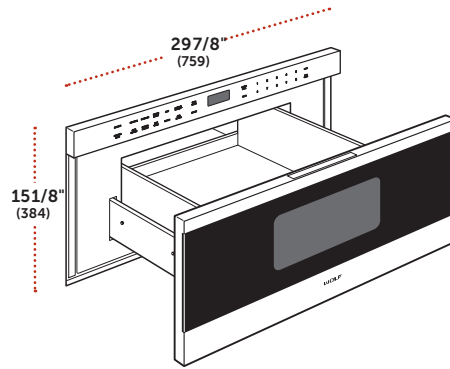

Cajón Microondas Transicional de 30"

MODELO	PRECIO
MD30TE/S	\$3,060

ESPECIFICACIONES

Dimensiones Generales	29 ⁷ / ₈ "W (759) x 15 ¹ / ₈ "H (384) x 21 ⁷ / ₈ "D (556)
Capacidad interior	1.2 cu ft (34 L)
Dimensiones del Interior	17 ⁵ / ₁₆ "W (440) x 7 ¹ / ₈ "H (181) x 16 ⁹ / ₁₆ "D (421)
Potencia	950 W
Peso con empaque	96 lbs (44 kg)

CARACTERÍSTICAS

- Acero Inoxidable
- Instalación estándar o flush inset

Accesorios

DESCRIPCIÓN	NÚMERO	PRECIO
Ventilación Flush Inset 30"	822114	\$57

Hornos de Microondas

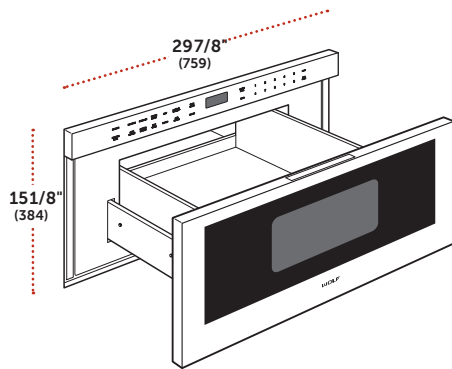

Cajón Microndas Profesional de 30"

MODELO	PRECIO
MD30PE/S	PEDIDO ESPECIAL

ESPECIFICACIONES

Dimensiones Generales	29 7/8" W (759) x 15 1/8" H (384) x 21 7/8" D (556)
Capacidad interior	1.2 cu ft (34 L)
Dimensiones del Interior	17 5/16" W (440) x 7 1/8" H (181) x 16 9/16" D (421)
Potencia	950 W
Peso con empaque	96 lbs (44 kg)

CARACTERÍSTICAS

- Acero Inoxidable
- Instalación estándar o flush inset

Accesorios

DESCRIPCIÓN	NÚMERO	PRECIO
Ventilación Flush Inset 30"	822114	\$57

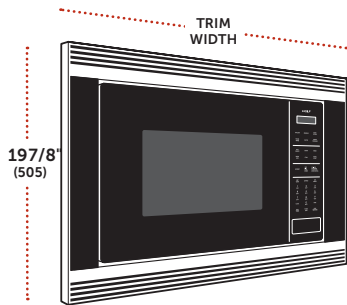

Horno Microondas con Convección de 24"

MODELO	PRECIO
MC24	\$1,591

ESPECIFICACIONES

Dimensiones de libre instalación	24 3/4"W (629) x 147/8"H (378) x 20 1/8"D (511)
Capacidad interior	1.5 cu ft (42 L)
Dimensiones del Interior	16 1/8"W (410) x 95/8"H (244) x 16 1/8"D (410)
Potencia	900 W
Peso con empaque	68 lbs (31 kg)

CARACTERÍSTICAS

- Empotrado con marco o libre instalación
- Marco de acero inoxidable para que coincida con hornos Wolf
- Convección con 3 modos de cocción

Kits para Marcos

DESCRIPCIÓN	NÚMERO	PRECIO
MARCOS CONTEMPORÁNEO DE LA SERIE M		
Vidrio Negro de 30" (762)	824643	<i>PEDIDO ESPECIAL</i>
Acero Inoxidable de 30" (762)*	829306	<i>PEDIDO ESPECIAL</i>
MARCOS DE ACERO INOXIDABLE DE LA SERIE M		
Transicional de 30" (762)*	827869	\$625
Profesional de 30" (762)*	827869	\$625
MARCOS DE LA SERIE E		
Negro de 27" (686)	820037	<i>PEDIDO ESPECIAL</i>
Acero Inoxidable de 27" (686)	809960	<i>PEDIDO ESPECIAL</i>
Transicional de 30" (762)*	829306	<i>PEDIDO ESPECIAL</i>
Profesional de 30" (762)*	827869	\$625

* Los juegos de molduras son compatibles con las aplicaciones de la serie E y la serie M, como se indica.

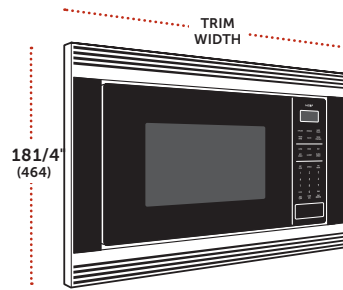

Microondas Estándar de 24"

MODELO	PRECIO
MS24	\$1,232

ESPECIFICACIONES

Dimensiones de libre instalación	24"W (610) x 133/8"H (340) x 19 1/8"D (486)
Capacidad interior	2.0 cu ft (57 L)
Dimensiones del Interior	17 3/8"W (441) x 10 1/2"H (267) x 18 5/8"D (473)
Potencia	1200 W
Peso con empaque	50 lbs (23 kg)

CARACTERÍSTICAS

- Empotrado con marco o libre instalación
- Marco de acero inoxidable para que coincida con hornos Wolf

Kits para Marcos

DESCRIPCIÓN	NÚMERO	PRECIO
MARCOS CONTEMPORÁNEO DE LA SERIE M		
Vidrio Negro de 30" (762)	824642	<i>PEDIDO ESPECIAL</i>
Acero Inoxidable de 30" (762)*	829310	<i>PEDIDO ESPECIAL</i>
MARCOS DE ACERO INOXIDABLE DE LA SERIE M		
Transicional de 30" (762)*	827870	\$625
Profesional de 30" (762)*	827870	\$625
MARCOS DE LA SERIE E		
Negro de 27" (686)	820036	<i>PEDIDO ESPECIAL</i>
Acero Inoxidable de 27" (686)	809959	<i>PEDIDO ESPECIAL</i>
Transicional de 30" (762)*	829310	<i>PEDIDO ESPECIAL</i>
30" (762) Profesional*	827870	\$625

* Los juegos de molduras son compatibles con las aplicaciones de la serie E y la serie M, como se indica.

Cajones Calentadores

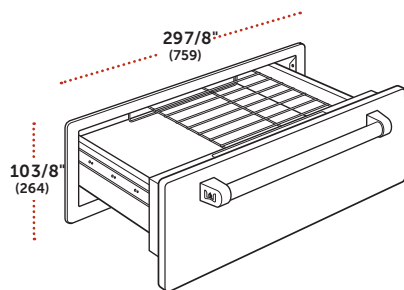

Cajón Calentador de 30"

MODELO	PRECIO
WWD30	\$3,046

ESPECIFICACIONES

Dimensiones Generales	297/8"W (759) x 103/8"H (264) x 223/4"D (578)
Capacidad interior	1.6 cu ft (45 L)
Dimensiones del Interior	25"W (635) x 6"H (152) x 18"D (457)
Resistencia	850 W
Peso con empaque	100 lbs (45 kg)

CARACTERÍSTICAS

- Acero Inoxidable
- El frente del cajón hace juego con los hornos Wolf (se requiere el frente del cajón)
- Frontes de los cajones para hacer juego con las Parrillas de Quemadores Sellados

Accesorios

DESCRIPCIÓN	NÚMERO	PRECIO
FRENTES PARA CAJONES DE LA SERIE M		
Transicional de 30"	823278	\$625
Profesional de 30"	823279	\$625
Contemporáneo Negro de 30"	823277	\$625
Contemporáneo de Acero Inox de 30"	826754	<i>PEDIDO ESPECIAL</i>
JALADERAS DE LA SERIE M		
Transicional**	826011	<i>PEDIDO ESPECIAL</i>
Profesional	826012	<i>PEDIDO ESPECIAL</i>
Contemporánea	826544	<i>PEDIDO ESPECIAL</i>
FRENTES PARA CAJONES DE LA SERIE E		
Transicional de 30"	829839	<i>PEDIDO ESPECIAL</i>
Profesional de 30"	829837	<i>PEDIDO ESPECIAL</i>
JALADERAS DE LA SERIE E		
Transicional**	829298	<i>PEDIDO ESPECIAL</i>
Profesional	829299	<i>PEDIDO ESPECIAL</i>
FRENTE DE CAJÓN PARA INTEGRAR		
Frente de Cajón para Integrar	808152	\$102
FRENTE PARA CAJÓN PRO CON ESPESOR DE 2"		
Profesional de 30"	812601	<i>PEDIDO ESPECIAL</i>
Profesional de 36"	812602	<i>PEDIDO ESPECIAL</i>
Set de 6 Contenedores	808529	\$591

*Panel de 2"(51) de espesor, para hacer juego con Parrillas de Quemadores Sellados.

Cajones Calentadores

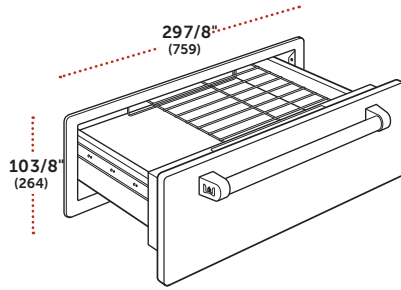

Cajón Calentador para Exterior de 30"

MODELO	PRECIO
WWD300	PEDIDO ESPECIAL

ESPECIFICACIONES

Dimensiones Generales	297/8"W (759) x 103/8"H (264) x 223/4"D (578)
Capacidad interior	1.6 cu ft (45 L)
Dimensiones del Interior	25"W (635) x 6"H (152) x 18"D (457)
Resistencia	850 W
Peso con empaque	100 lbs (45 kg)

CARACTERÍSTICAS

- Acero Inoxidable
- Se requiere el frente del cajón de Acero Inoxidable
- Los frentes de cajón hacen juego con los asadores
- Aprobado para uso exterior por la CSA

Accesorios

DESCRIPCIÓN	NÚMERO	PRECIO
FRENTE DE CAJÓN PARA INTEGRAR		
Frente de Cajón para Integrar	808152	\$102
FRENTE DE CAJÓN PROFESIONAL DE 2" (51) GROSOR*		
Profesional de 30"	812601	PEDIDO ESPECIAL
Profesional de 36"	812602	PEDIDO ESPECIAL
Jaladera Profesional	826012	PEDIDO ESPECIAL
Set de 6 Contenedores	808529	\$591

*Panel de 2"(51) de espesor, para hacer juego con asador .

Cajón de Sellado al Vacío

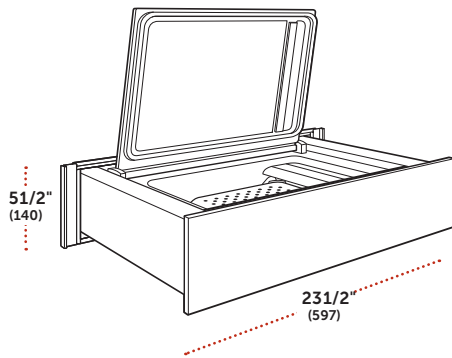

Cajón de Sellado al Vacío de 24"

MODELO	PRECIO
VS24	PEDIDO ESPECIAL

ESPECIFICACIONES

Dimensiones Generales	23 1/2"W (597) x 5 1/2"H (140) x 21"D (533)
-----------------------	---

CARACTERÍSTICAS

- Cámara de sellado al vacío
- Diseño sin jaladera
- Controles ocultos
- 3 Configuraciones de vacío
- 3 Niveles de termo-sellado
- 50 bolsas pequeñas y 50 grandes, incluye tapón de vino y accesorio de manguera incluido
- El frente del cajón hace juego con los hornos Wolf (el panel se vende por separado)

Accesorios

DESCRIPCIÓN	NÚMERO	PRECIO
FRENTES PARA CAJÓN DE 24" (610)		
Contemporáneo de Vidrio Negro	830000	PEDIDO ESPECIAL
Acero Inoxidable	830002	PEDIDO ESPECIAL
FRENTES PARA CAJÓN DE 30" (762)		
Contemporáneo de Vidrio Negro	830001	PEDIDO ESPECIAL
Acero Inoxidable	830003	PEDIDO ESPECIAL
FRENTE DE CAJÓN PARA INTEGRAR		
Adaptador para panel frontal	828801	PEDIDO ESPECIAL
BOLSAS		
50 Chicas (7 1/4" x 10 7/8")	828071	PEDIDO ESPECIAL
50 Grandes (9 1/2" x 13 5/8")	828072	PEDIDO ESPECIAL
Wine Stopper (Set de 3)	827785	PEDIDO ESPECIAL

Parrillas

Los diseños elegantes y aerodinámicos de las parrillas Wolf son impresionantes, al igual que el control y la precisión que brindan. Gas, electricidad, inducción: cualquiera que elija, experimentará un control profesional desde temperaturas altas hasta bajas. Una parrilla Wolf le permite cocinar con confianza y prácticamente garantiza resultados deliciosos.

CLAVE DE NÚMERO DE MODELO

Parrilla de Inducción	CI
Parrilla Eléctrica	CE
Parrilla de Gas	CG
Módulo Multifuncional	MM
Módulo de Vapor	SM
Módulo de Freidora	FM
Módulo de Parrilla	GM
Transicional	T
Marco de Emparejamiento Transicional*	TF
Profesional	P
Contemporáneo	C
Acero Inoxidable	S
Vidrio Negro	B
Gas LP	LP

*El Marco de Emparejamiento Transicional permite la instalación coordinada lado a lado de módulos y parrillas.

Módulos de Cocina

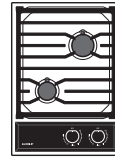

CG152TF/S



MM15TF/S



CI152TF/S



SM15TF/S



FM15TF/S



GM15TF/S

Parrillas de Inducción

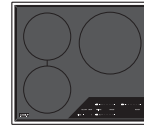

CI243TF/S

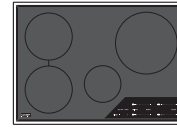

CI304T

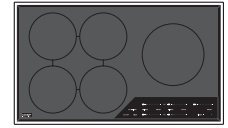

CI365T

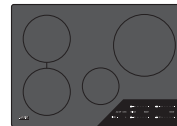

CI304C/B



CI365C/B

Parrillas Eléctricas

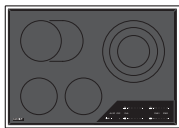

CE304T/S

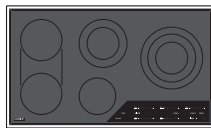

CE365T/S



CE304C/B



CE365C/B

Parrillas de Gas

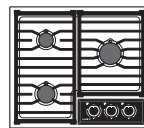

CG243TF/S

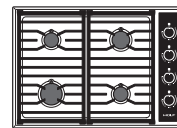

CG304T/S

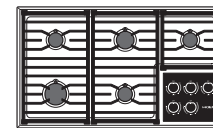

CG365T/S

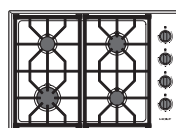

CG304P/S

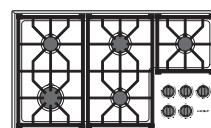

CG365P/S

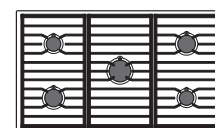

CG365C/S

NOTA IMPORTANTE: Sólo modelos que muestran este símbolo(◆) se pueden poner juntos.

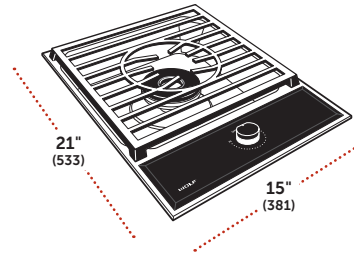
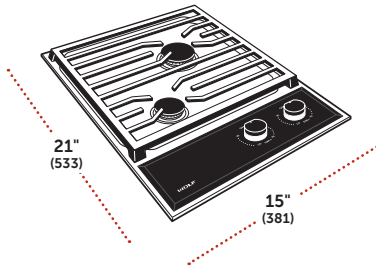

Parrilla de Gas Transicional de 15"

MODELO	PRECIO
CG152TF/S ◆	PEDIDO ESPECIAL
CG152TF/S/LP ◆	PEDIDO ESPECIAL

Modelos con este símbolo (◆) se pueden poner juntos con parrillas y módulos.

ESPECIFICACIONES

Dimensiones Generales	15"W (381) x 4"H (102) x 21"D (533)
Clasificación del Quemador	12,000 and 9,200 Btu
Peso con empaque	30 lbs (14 kg)

CARACTERÍSTICAS

- Marco con acabado de acero inoxidable cepillado
- El diseño del marco empata con múltiples parrillas o módulos
- Quemadores dobles apilados
- Reconocimiento de flama y reignición automática

Accesorios

DESCRIPCIÓN	NÚMERO	PRECIO
Tira de Relleno*	827131	\$46
Tira de Relleno, Instalación hacia Abajo*	827132	PEDIDO ESPECIAL
Kit de Alta Altitud para Gas Natural**	824490	PEDIDO ESPECIAL

* Se pueden usar las tiras de relleno cuando se combinan varios módulos o parrillas para lograr una estética más limpia, no requerido.

**Para instalaciones arriba de 9,900' (3018 m).

Módulo Multifuncional Transicional de 15"

MODELO	PRECIO
MM15TF/S ◆	PEDIDO ESPECIAL
MM15TF/S/LP ◆	PEDIDO ESPECIAL

Modelos con este símbolo (◆) se pueden poner juntos con parrillas y módulos.

ESPECIFICACIONES

Dimensiones Generales	15"W (381) x 5"H (127) x 21"D (533)
Clasificación del Quemador	22,000 Btu
Peso con empaque	30 lbs (14 kg)

CARACTERÍSTICAS

- Marco con acabado de acero inoxidable cepillado
- El diseño del marco empata con múltiples parrillas o módulos
- Quemador sellado de alto poder
- Reconocimiento de flama y reignición automática
- Rejilla Wok y rejilla continua incluida

Accesorios

DESCRIPCIÓN	NÚMERO	PRECIO
Tira de Relleno*	827131	\$46
Tira de Relleno, Instalación hacia Abajo*	827132	PEDIDO ESPECIAL
Kit de Alta Altitud para Gas Natural**	815897	PEDIDO ESPECIAL

* Se pueden usar las tiras de relleno cuando se combinan varios módulos o parrillas para lograr una estética más limpia, no requerido.

**Para instalaciones arriba de 9,900' (3018 m). Para instalaciones de gas natural arriba de contacte a servicio al cliente.

NOTA IMPORTANTE: Sólo modelos que muestran este símbolo(◆) se pueden poner juntos.

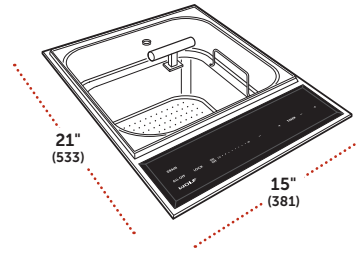
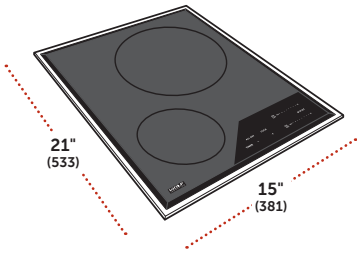

Parrilla de Inducción Transicional de 15"

MODELO	PRECIO
CI152TF/S ◆	PEDIDO ESPECIAL

Modelos con este símbolo (◆) se pueden poner juntos con parrillas y módulos.

ESPECIFICACIONES

Dimensiones Generales	15"W (381) x 2"H (51) x 21"D (533)
Diametro de los elementos	Max Element Power
8 1/2" (216)	2300 W with 3150 W boost
6" (152)	1400 W
Máxima Potencia de Salida	3700 W
Peso con empaque	30 lbs (14 kg)

CARACTERÍSTICAS

- Marco con acabado de acero inoxidable cepillado
- El diseño del marco empata con múltiples parrillas o módulos
- Superficie cerámica de vidrio negro
- Tecnología de transferencia de calor eficiente
- Configuraciones reales para hervir a fuego lento y derretir
- Modo Boost para alto calor

Modulo de Vapor Transicional de 15"

MODELO	PRECIO
SM15TF/S ◆	PEDIDO ESPECIAL

Modelos con este símbolo (◆) se pueden poner juntos con parrillas y módulos.

ESPECIFICACIONES

Dimensiones Generales	15"W (381) x 13 1/2"H (343) x 21"D (533)
Capacidad de la Tina	5 quarts (4.7 L)
Máxima Potencia del Elemento	2700 W
Peso con empaque	40 lbs (18 kg)

CARACTERÍSTICAS

- Acero Inoxidable
- El diseño del marco empata con múltiples parrillas o módulos
- Charola sólida y perforada incluidas
- Tapa de vidrio sellada
- Temporizador
- Auto drenado
- Capacidad para Sous Vide

Accesorios

DESCRIPCIÓN	NÚMERO	PRECIO
Tira de Relleno*	827131	\$46
Tira de Relleno, Instalación hacia Abajo*	827132	PEDIDO ESPECIAL

* Se pueden usar las tiras de relleno cuando se combinan varios módulos o parrillas para lograr una estética más limpia, no requerido.

Accesorios

DESCRIPCIÓN	NÚMERO	PRECIO
Bandeja para Sous Vide	827691	PEDIDO ESPECIAL
Tira de Relleno*	827131	\$46

* Se pueden usar las tiras de relleno cuando se combinan varios módulos o parrillas para lograr una estética más limpia, no requerido.

NOTA IMPORTANTE: Sólo modelos que muestran este símbolo(◆) se pueden poner juntos.

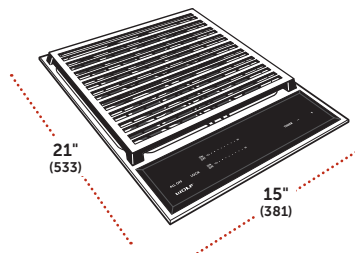
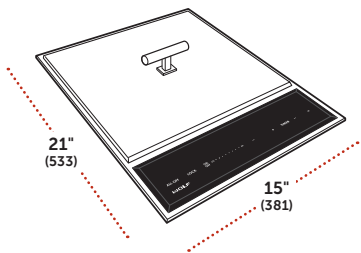

Modulo de Freidora Transicional de 15"

MODELO	PRECIO
FM15TF/S ◆	PEDIDO ESPECIAL

Modelos con este simbolo (◆) se pueden poner juntos con parrillas y módulos.

ESPECIFICACIONES	
Dimensiones Generales	15"W (381) x 131/2"H (343) x 21"D (533)
Capacidad de la Tina	5 quarts (4.7 L)
Máxima Potencia del Elemento	2700 W
Peso con empaque	30 lbs (14 kg)

CARACTERÍSTICAS	
-	Acero Inoxidable
-	El diseño del marco empata con múltiples parrillas o módulos
-	Cesta de freír grande y dos pequeñas incluidas
-	Tapa de acero inoxidable
-	Bloqueo manual de drenado
-	Zona fría

Modulo de Asador Transicional de 15"

MODELO	PRECIO
GM15TF/S ◆	PEDIDO ESPECIAL

Modelos con este simbolo (◆) se pueden poner juntos con parrillas y módulos.

ESPECIFICACIONES	
Dimensiones Generales	15"W (381) x 5"H (127) x 21"D (533)
Máxima Potencia del Elemento	2800 W
Peso con empaque	50 lbs (23 kg)

CARACTERÍSTICAS	
-	Marco con acabado de acero inoxidable cepillado
-	El diseño del marco empata con múltiples parrillas o módulos
-	Dos resistencias de 1400 Watts controladas independientes
-	Temporizador
-	Rejilla apta para lavavajillas
-	Fácil de limpiar

Accesorios

DESCRIPCIÓN	NÚMERO	PRECIO
Tira de Relleno*	827131	\$46

* Se pueden usar las tiras de relleno cuando se combinan varios módulos o parrillas para lograr una estética más limpia, no requerido.

Accesorios

DESCRIPCIÓN	NÚMERO	PRECIO
Kit de reemplazo de briquetas	827720	PEDIDO ESPECIAL
Tira de Relleno*	827131	\$46

* Se pueden usar las tiras de relleno cuando se combinan varios módulos o parrillas para lograr una estética más limpia, no requerido.

NOTA IMPORTANTE: Sólo modelos que muestran este símbolo(◆) se pueden poner juntos.

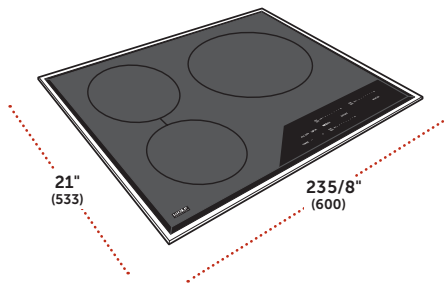

Parrilla de Inducción Transicional de 24"

MODELO

CI243TF/S ◆

PRECIO

PEDIDO ESPECIAL

Modelos con este símbolo (◆) se pueden poner juntos con parrillas y módulos.

ESPECIFICACIONES

Dimensiones Generales	235/8"W (600) x 2"H (51) x 21"D (533)
Diámetro de los elementos	Máxima Potencia del Elemento
11" (279)	2600 W with 3150 W boost
(1) 8" (203)	2100 W
(1) 8" (203)	2100 W with 3000 W boost
Máxima Potencia de Salida	6850 W
Peso con empaque	42 lbs (19 kg)

CARACTERÍSTICAS

- Marco con acabado de acero inoxidable cepillado
- Superficie cerámica de vidrio negro
- Tecnología de transferencia de calor eficiente
- Configuraciones reales para hervir a fuego lento y derretir
- Modo Boost para alto calor
- Diseño de marco para empatar con módulos

Accesorios

DESCRIPCIÓN	NÚMERO	PRECIO
Tira de Relleno*	827131	\$46
Tira de Relleno, Instalación hacia Abajo*	827132	PEDIDO ESPECIAL

* Se pueden usar las tiras de relleno cuando se combinan varios módulos o parrillas para lograr una estética más limpia, no requerido.

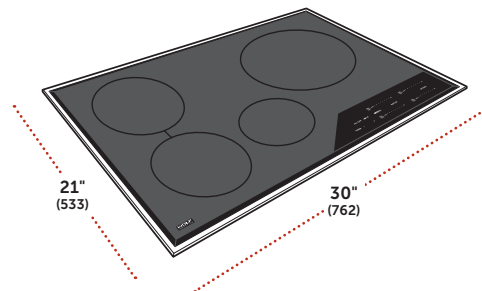

Parrilla de Inducción Transicional de 30"

MODELO

CI304T/S

PRECIO

PEDIDO ESPECIAL

CI304TF/S ◆

PEDIDO ESPECIAL

Modelos con este símbolo (◆) se pueden poner juntos con parrillas y módulos.

Dimensiones Generales	30"W (762) x 2"H (51) x 21"D (533)
Diámetro de los elementos	Máxima Potencia del Elemento
11" (279)	2600 W with 3150 W boost
(1) 8" (203)	2100 W
(1) 8" (203)	2100 W with 3000 W boost
6" (152)	1400 W
Máxima Potencia de Salida	7400 W
Peso con empaque	48 lbs (22 kg)

CARACTERÍSTICAS

- Marco con acabado de acero inoxidable cepillado
- Superficie cerámica de vidrio negro
- Tecnología de transferencia de calor eficiente
- Configuraciones reales para hervir a fuego lento y derretir
- Modo Boost para alto calor
- El diseño del marco del modelo CI304TF/S empata con los módulos de cocina

Accesorios

DESCRIPCIÓN	NÚMERO	PRECIO
Tira de Relleno*	827131	\$46
Tira de Relleno, Instalación hacia Abajo*	827132	PEDIDO ESPECIAL

* Se pueden usar las tiras de relleno cuando se combinan varios módulos o parrillas para lograr una estética más limpia, no requerido.

NOTA IMPORTANTE: Sólo modelos que muestran este símbolo(◆) se pueden poner juntos.

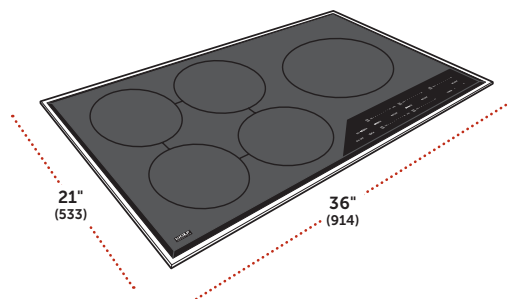

Parrilla de Inducción Transicional de 36"

MODELO	PRECIO
CI365T/S	PEDIDO ESPECIAL
CI365TF/S ◆	PEDIDO ESPECIAL

Modelos con este simbolo (◆) se pueden poner juntos con parrillas y módulos.

ESPECIFICACIONES

Dimensiones Generales	36"W (914) x 2"H (51) x 21"D (533)
Diámetro de los elementos	Máxima Potencia del Elemento
11" (279)	2600 W with 3700 W boost
(2) 8" (203)	2100 W
(2) 8" (203)	2100 W with 3000 W boost
Máxima Potencia de Salida	11,100 W
Peso con empaque	70 lbs (32 kg)

CARACTERÍSTICAS

- Marco con acabado de acero inoxidable cepillado
- Superficie cerámica de vidrio negro
- Tecnología de transferencia de calor eficiente
- Configuraciones reales para hervir a fuego lento y derretir
- Modo Boost para alto calor
- El diseño del marco del modelo CI365TF/S empata con los módulos de cocina

Accesorios

DESCRIPCIÓN	NÚMERO	PRECIO
Tira de Relleno*	827131	\$46
Tira de Relleno, Instalación hacia Abajo*	827132	PEDIDO ESPECIAL

* Se pueden usar las tiras de relleno cuando se combinan varios módulos o parrillas para lograr una estética más limpia, no requerido.

Parrillas de Inducción

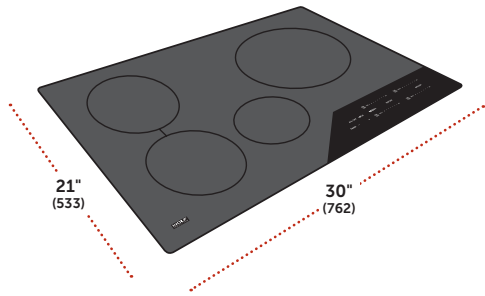

Parrilla de Inducción Contemporánea de 30"

MODELO	PRECIO
CI304C/B	PEDIDO ESPECIAL

ESPECIFICACIONES

Dimensiones Generales	30" W (762) x 21 1/2" H (64) x 21" D (533)
Diámetro de los elementos	Máxima Potencia del Elemento
11" (279)	2600 W with 3150 W boost
(1) 8" (203)	2100 W
(1) 8" (203)	2100 W with 3000 W boost
6" (152)	1400 W
Máxima Potencia de Salida	7400 W
Peso con empaque	48 lbs (22 kg)

CARACTERÍSTICAS

- Marco con acabado de acero inoxidable cepillado
- Superficie cerámica de vidrio negro
- Tecnología de transferencia de calor eficiente
- Configuraciones reales para hervir a fuego lento y derretir
- Modo Boost para alto calor

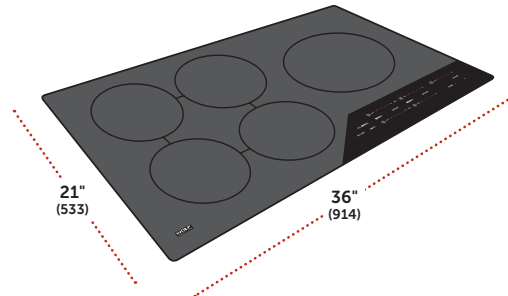

Parrilla de Inducción Contemporánea de 36"

MODELO	PRECIO
CI365C/B	\$3,893

ESPECIFICACIONES

Dimensiones Generales	36" W (914) x 21 1/2" H (64) x 21" D (533)
Diámetro de los elementos	Máxima Potencia del Elemento
11" (279)	2600 W with 3700 W boost
(2) 8" (203)	2100 W
(2) 8" (203)	2100 W with 3000 W boost
Máxima Potencia de Salida	11,100 W
Peso con empaque	70 lbs (32 kg)

CARACTERÍSTICAS

- Marco con acabado de acero inoxidable cepillado
- Superficie cerámica de vidrio negro
- Tecnología de transferencia de calor eficiente
- Configuraciones reales para hervir a fuego lento y derretir
- Modo Boost para alto calor

Parrillas Eléctricas

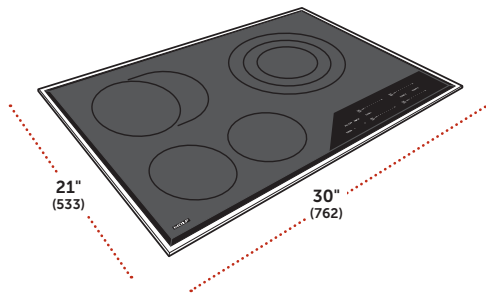

Parrilla Eléctrica Transicional de 30"

MODELO	PRECIO
CE304T/S	PEDIDO ESPECIAL
CE304T/S/208*	PEDIDO ESPECIAL

*Pedido especial. Contacte a su distribuidor para consultar disponibilidad.

ESPECIFICACIONES

Dimensiones Generales	30"W (762) x 31 1/2"H (89) x 21"D (533)
Diámetro de los elementos	Máxima Potencia del Elemento
10 1/2 (267) Triple	1050 / 1950 / 2700 W
(2) 5 1/2 (140) Sencillos	1200 W
6 1/2 (165) Sencillo con Ovalo	2400 W
Peso con empaque	45 lbs (20 kg)

CARACTERÍSTICAS

- Marco con acabado de acero inoxidable cepillado
- Superficie cerámica de vidrio negro
- Tecnología de pulsación de alta frecuencia
- Elementos de zona triple y zona puente
- Configuraciones reales para hervir a fuego lento y derretir
- Modelo CE304T/S/208 para suministro eléctrico de 208 V

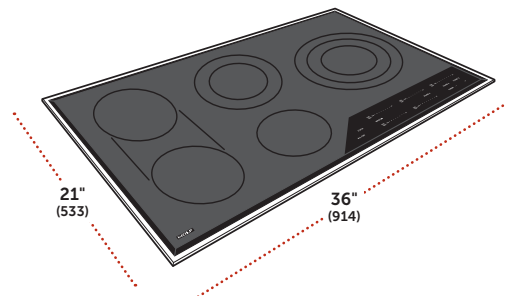

Parrilla Eléctrica Transicional de 36"

MODELO	PRECIO
CE365T/S	\$3,358
CE365T/S/208*	PEDIDO ESPECIAL

*Pedido especial. Contacte a su distribuidor para consultar disponibilidad.

ESPECIFICACIONES

Dimensiones Generales	36"W (914) x 31 1/2"H (89) x 21"D (533)
Diámetro de los elementos	Máxima Potencia del Elemento
10 1/2 (267) Triple	1050 / 1950 / 2700 W
8" (203) Dual	700 / 2200 W
5 1/2 (140) Sencillo	1200 W
(2) 7" (178) Sencillo con Puente	4400 W
(2) 7" (178) Sencillo con Puente (208 V)	3800 W
Peso con empaque	60 lbs (27 kg)

CARACTERÍSTICAS

- Marco con acabado de acero inoxidable cepillado
- Superficie cerámica de vidrio negro
- Tecnología de pulsación de alta frecuencia
- Elementos de zona triple y zona puente
- Configuraciones reales para hervir a fuego lento y derretir
- Modelo CE365T/S/208 para suministro eléctrico de 208 V

Parrillas Eléctricas

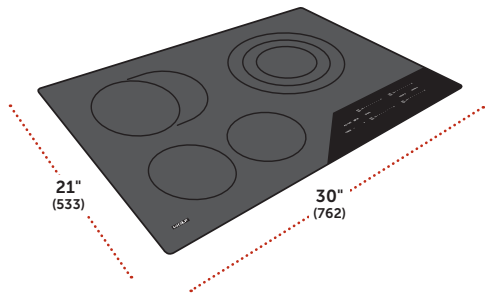

Parrilla Eléctrica Contemporánea de 30"

MODELO	PRECIO
CE304C/B	PEDIDO ESPECIAL
CE304C/B/208*	PEDIDO ESPECIAL

*Pedido especial. Contacte a su distribuidor para consultar disponibilidad.

ESPECIFICACIONES

Dimensiones Generales	30"W (762) x 4"H (102) x 21"D (533)
Diámetro de los elementos	Máxima Potencia del Elemento
10 1/2 (267) Triple	1050 / 1950 / 2700 W
(2) 5 1/2 (140) Sencillos	1200 W
6 1/2 (165) Sencillo con Ovalo	2400 W
Peso con empaque	45 lbs (20 kg)

CARACTERÍSTICAS

- Borde sin marco para instalación empotrada
- Superficie cerámica de vidrio negro
- Tecnología de pulsación de alta frecuencia
- Elementos de zona triple y zona puente
- Configuraciones reales para hervir a fuego lento y derretir
- Modelo CE304T/S/208 para suministro eléctrico de 208 V

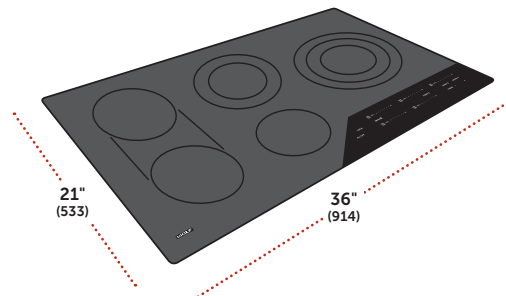

Parrilla Eléctrica Contemporánea de 36"

MODELO	PRECIO
CE365C/B	PEDIDO ESPECIAL
CE365C/B/208*	PEDIDO ESPECIAL

*Pedido especial. Contacte a su distribuidor para consultar disponibilidad.

ESPECIFICACIONES

Dimensiones Generales	36"W (914) x 4"H (102) x 21"D (533)
Diámetro de los elementos	Máxima Potencia del Elemento
10 1/2 (267) Triple	1050 / 1950 / 2700 W
8" (203) Dual	700 / 2200 W
5 1/2 (140) Sencillos	1200 W
(2) 7" (178) Sencillo con Puente	4400 W
(2) 7" (178) Sencillo con Puente (208V)	3800 W
Peso con empaque	60 lbs (27 kg)

CARACTERÍSTICAS

- Borde sin marco para instalación empotrada
- Superficie cerámica de vidrio negro
- Tecnología de pulsación de alta frecuencia
- Elementos de zona triple y zona puente
- Configuraciones reales para hervir a fuego lento y derretir
- Modelo CE365T/S/208 para suministro eléctrico de 208 V

NOTA IMPORTANTE: Sólo modelos que muestran este símbolo(◆) se pueden poner juntos.

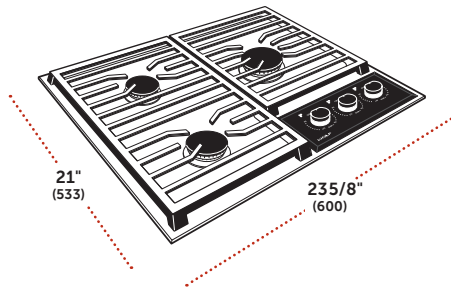

Parrilla de Gas Transicional de 24"

MODELO	PRECIO
CG243TF/S ◆	PEDIDO ESPECIAL
CG243TFS/LP ◆	PEDIDO ESPECIAL

Modelos con este simbolo (◆) se pueden poner juntos con parrillas y módulos.

ESPECIFICACIONES

Dimensiones Generales	235 8/8" W (600) x 4" H (102) x 21" D (533)
Clasificación del Quemador	18,000, 12,000 and 9,200 Btu
Peso con empaque	36 lbs (16 kg)

CARACTERÍSTICAS

- Acero Inoxidable
- Quemadores sellados de doble apilado con true simmer
- Reconocimiento de flama y reignición automática
- El diseño del marco empata con múltiples parrillas o módulos

Accesorios

DESCRIPCIÓN	NÚMERO	PRECIO
Quemador de Wok sencillo	828141	PEDIDO ESPECIAL
Tira de Relleno	827131	\$46
Tira de Relleno, Instalación hacia Abajo	827132	PEDIDO ESPECIAL
Kit de Alta Altitud para Gas Natural*	824490	PEDIDO ESPECIAL

*Para instalaciones arriba de 9,900' (3018 m).

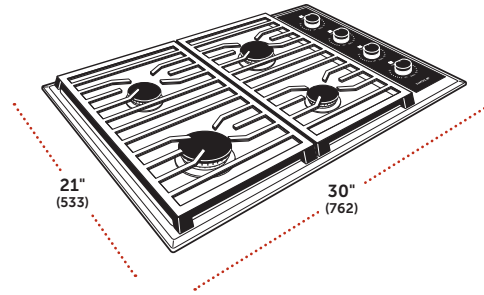

Parrilla de Gas Transicional de 30"

MODELO	PRECIO
CG304T/S	PEDIDO ESPECIAL
CG304T/S/LP	PEDIDO ESPECIAL

ESPECIFICACIONES

Dimensiones Generales	30" W (762) x 4" H (102) x 21" D (533)
Clasificación del Quemador	18,000, 12,000 and (2) 9,200 Btu
Peso con empaque	50 lbs (23 kg)

CARACTERÍSTICAS

- Acero Inoxidable
- Quemadores sellados de doble apilado con true simmer
- Reconocimiento de flama y reignición automática

Accesorios

DESCRIPCIÓN	NÚMERO	PRECIO
2-Rejilla para Wok	824484	PEDIDO ESPECIAL
Rejillas Profesionales	825359	PEDIDO ESPECIAL
Kit de Alta Altitud para Gas Natural*	824490	PEDIDO ESPECIAL

*Para instalaciones arriba de 9,900' (3018 m).

Parrillas de Gas

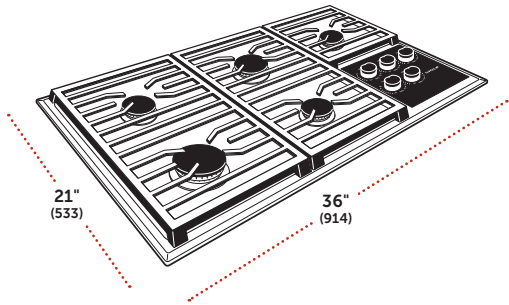

Parrilla de Gas Transicional de 36"

MODELO	PRECIO
CG365T/S	\$3,210
CG365T/S/LP	\$3,210

ESPECIFICACIONES

Dimensiones Generales	36"W (914) x 4"H (102) x 21"D (533)
Clasificación del Quemador	18,000, 12,000 and (3) 9,200 Btu
Peso con empaque	67 lbs (30 kg)

CARACTERÍSTICAS

- Acero Inoxidable
- Quemadores sellados de doble apilado con true simmer
- Reconocimiento de flama y reignición automática

Accesorios

DESCRIPCIÓN	NÚMERO	PRECIO
2-Rejilla para Wok	824484	PEDIDO ESPECIAL
Rejillas Profesionales	825358	PEDIDO ESPECIAL
Kit de Alta Altitud para Gas Natural*	824490	PEDIDO ESPECIAL

*Para instalaciones arriba de 9,900' (3018 m).

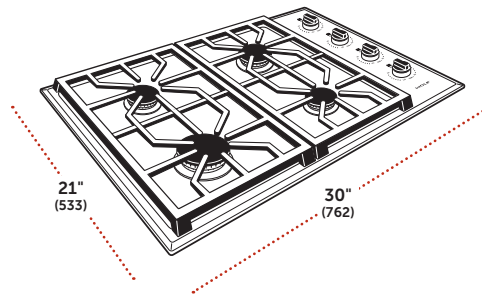

Parrilla de Gas Profesional de 30"

MODELO	PRECIO
CG304P/S	PEDIDO ESPECIAL
CG304P/S/LP	PEDIDO ESPECIAL

ESPECIFICACIONES

Dimensiones Generales	30"W (762) x 4"H (102) x 21"D (533)
Clasificación del Quemador	18,000, 12,000 and (2) 9,200 Btu
Peso con empaque	50 lbs (23 kg)

CARACTERÍSTICAS

- Acero Inoxidable
- Quemadores sellados de doble apilado con true simmer
- Reconocimiento de flama y reignición automática

Accesorios

DESCRIPCIÓN	NÚMERO	PRECIO
2-Rejilla para wok	824485	PEDIDO ESPECIAL
PERILLAS		
Acero Inoxidable	824482	PEDIDO ESPECIAL
Acero Inoxidable*	824488	PEDIDO ESPECIAL
Rojo	824977	PEDIDO ESPECIAL
Negro	824480	PEDIDO ESPECIAL
Negro*	824486	PEDIDO ESPECIAL
Rejillas Transicionales	827597	PEDIDO ESPECIAL
Kit de Alta Altitud para Gas Natural**	824490	PEDIDO ESPECIAL

**La unidad se embarca con perillas rojas. Un set sin COSTO con la compra del producto.

**Para instalaciones arriba de 9,900'

Parrillas de Gas

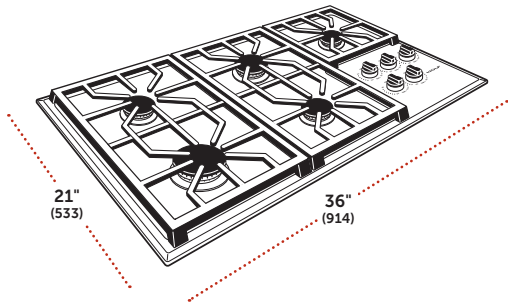

Parrilla de Gas Profesional de 36"

MODELO	PRECIO
CG365P/S	\$3,210
CG365P/S/LP	\$3,210

ESPECIFICACIONES

Dimensiones Generales	36"W (914) x 4"H (102) x 21"D (533)
Clasificación del Quemador	18,000, 12,000 and (3) 9,200 Btu
Peso con empaque	67 lbs (30 kg)

CARACTERÍSTICAS

- Acero Inoxidable
- Quemadores sellados de doble apilado con true simmer
- Reconocimiento de flama y reignición automática

Accesorios

DESCRIPCIÓN	NÚMERO	PRECIO
2-Rejilla para Wok	824485	
PERILLAS		<i>PEDIDO ESPECIAL</i>
Acero Inoxidable	824483	
Acero Inoxidable*	824489	<i>PEDIDO ESPECIAL</i>
Rojo	824978	<i>PEDIDO ESPECIAL</i>
Negro	824481	<i>PEDIDO ESPECIAL</i>
Negro*	824487	N/C
Rejillas Transicionales	827596	<i>PEDIDO ESPECIAL</i>
Kit de Alta Altitud para Gas Natural*	824490	<i>PEDIDO ESPECIAL</i>

**La unidad se embarca con perillas rojas. Un set sin COSTO con la compra del producto.

**Para instalaciones arriba de 9,900'

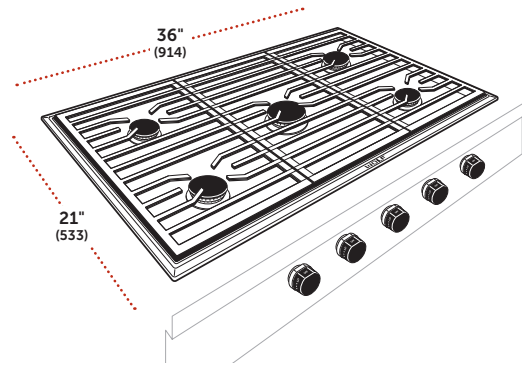

Parrilla de Gas Contemporanea de 36"

MODELO	PRECIO
CG365C/S	<i>PEDIDO ESPECIAL</i>
CG365C/S/LP	\$3,790

ESPECIFICACIONES

Dimensiones Generales	36"W (914) x 6 3/4"H (172) x 21"D (533)
Clasificación del Quemador	20,000, (2) 12,000 and (2) 9,200 Btu
Peso con empaque	100 lbs (45 kg)

CARACTERÍSTICAS

- Acero Inoxidable
- Quemadores sellados de doble apilado con true simmer
- Reconocimiento de flama y reignición automática
- La parrilla se asienta al ras de la cubierta

Accesorios

DESCRIPCIÓN	NÚMERO	PRECIO
Center Burner Wok Grate	826676	<i>PEDIDO ESPECIAL</i>
PERILLAS		
Acero Inoxidable	827013	<i>PEDIDO ESPECIAL</i>
Acero Inoxidable*	826986	<i>PEDIDO ESPECIAL</i>
Rojo	827012	<i>PEDIDO ESPECIAL</i>
Rojo*	826985	<i>PEDIDO ESPECIAL</i>
Negro	827014	<i>PEDIDO ESPECIAL</i>
Kit de Alta Altitud para Gas Natural*	824490	<i>PEDIDO ESPECIAL</i>

**La unidad se embarca con perillas negras. Un set sin COSTO con la compra del producto.

**Para instalaciones arriba de 9,900'

Cafeteras

No hay necesidad de salir corriendo a la cafetería de la esquina: disfrute de café preparado con calidad profesional, espresso, capuchino y más en la comodidad de su hogar. El Sistema de Café Wolf le permite crear una taza exactamente a su gusto, con granos de café reales, con solo tocar un botón. Se instala en cualquier lugar de su hogar u oficina, sin necesidad de conexiones de plomería. El Cajón Calentador de Tazas es el complemento perfecto para su Sistema de Café.

MODEL NUMBER KEY

Cafetera	EC
Transicional de la Serie E	TE
Profesional de la Serie E	PE
Transicional de la Serie M	TM
Profesional de la Serie M	PM
Contemporánea de la Serie M	CM
Cajón Calentador de Tazas	CW
Vidrio Negro	B
Acero Inoxidable	S

Cafeteras

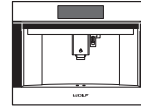

EC2450TE/S

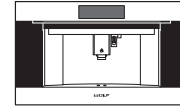

EC3050TE/S



EC3050PE/S



EC3050TM/S

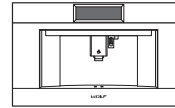

EC3050PM/S



EC3050CM/B

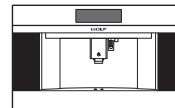

EC3050CM/S

Cajón Calentador de Tazas



CW24/S

Cafeteras

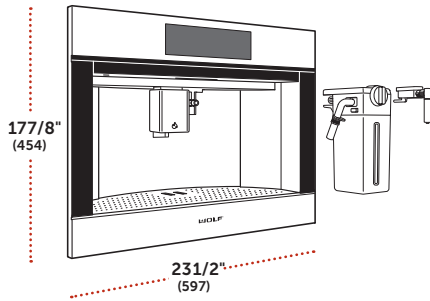

Cafetera Transicional de 24" de la Serie E

MODELO	PRECIO
EC2450TE/S	\$5,811

ESPECIFICACIONES

Dimensiones Generales	23 1/2"W (597) x 17 7/8"H (454) x 19"D (483)
Peso con empaque	67 lbs (30 kg)

CARACTERÍSTICAS

- Instalación Estandar o Empotrada
- Pantalla Touch a Color
- Guarde favoritos dentro de seis perfiles de usuario independientes
- 17 selecciones de modo de bebida
- Recipiente de leche aislado con regulador de espuma
- Capacidad de 12 oz de granos enteros, o opción premolida de una sola porción
- Tanque de agua de 84.5 onzas
- Salida de café doble regulable en altura
- Contenedor de enjuague
- Combina a la perfección con un cajón calentador de tazas Wolf

Accesorios

DESCRIPCIÓN	NÚMERO	PRECIO
Contenedor de leche aislado	830403	PEDIDO ESPECIAL
Filtro de Agua de Carbón	830406	PEDIDO ESPECIAL
Solución Descalcificadora (2)	829244	PEDIDO ESPECIAL
Kit de Cuidado	830402	PEDIDO ESPECIAL

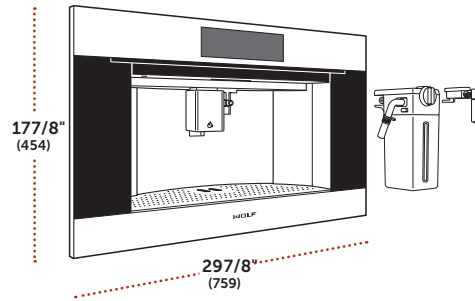

Cafetera Transicional de 30" de la Serie E

MODELO	PRECIO
EC3050TE/S	\$6,392

ESPECIFICACIONES

Dimensiones Generales	29 7/8"W (759) x 17 7/8"H (454) x 19"D (483)
Peso con empaque	72 lbs (33 kg)

CARACTERÍSTICAS

- Instalación Estandar o Empotrada
- Pantalla Touch a Color
- Guarde favoritos dentro de seis perfiles de usuario independientes
- 17 selecciones de modo de bebida
- Recipiente de leche aislado con regulador de espuma
- Capacidad de 12 oz de granos enteros, o opción premolida de una sola porción
- Tanque de agua de 84.5 onzas
- Salida de café doble regulable en altura
- Contenedor de enjuague

Accesorios

DESCRIPCIÓN	NÚMERO	PRECIO
Contenedor de leche aislado	830403	PEDIDO ESPECIAL
Filtro de Agua de Carbón	830406	PEDIDO ESPECIAL
Solución Descalcificadora (2)	829244	PEDIDO ESPECIAL
Kit de Cuidado	830402	PEDIDO ESPECIAL

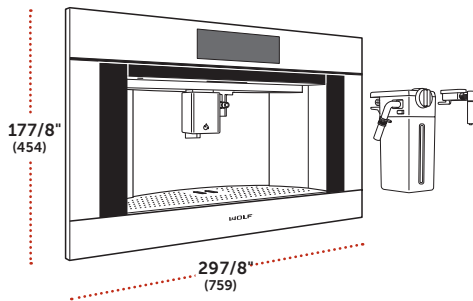

Cafetera Profesional de 30" de la Serie E

MODELO	PRECIO
EC3050PE/S	PEDIDO ESPECIAL

ESPECIFICACIONES

Dimensiones Generales	297/8" W (759) x 177/8" H (454) x 19" D (483)
Peso con empaque	72 lbs (33 kg)

CARACTERÍSTICAS

- Instalación Estandar o Empotrada
- Pantalla Touch a Color
- Guarde favoritos dentro de seis perfiles de usuario independientes
- 17 selecciones de modo de bebida
- Recipiente de leche aislado con regulador de espuma
- Capacidad de 12 oz de granos enteros, o opción premolida de una sola porción
- Tanque de agua de 84.5 onzas
- Salida de café doble regulable en altura
- Contenedor de enjuague

Accesorios

DESCRIPCIÓN	NÚMERO	PRECIO
Contenedor de leche aislado	830403	PEDIDO ESPECIAL
Filtro de Agua de Carbón	830406	PEDIDO ESPECIAL
Solución Descalcificadora (2)	829244	PEDIDO ESPECIAL
Kit de Cuidado	830402	PEDIDO ESPECIAL

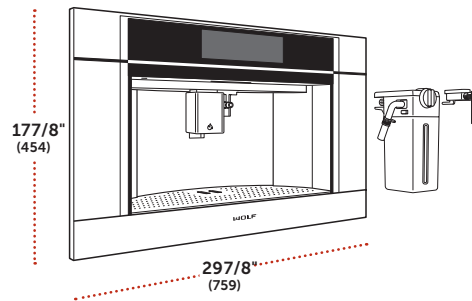

Cafetera Transicional de 30" de la Serie M

MODELO	PRECIO
EC3050TM/S	PEDIDO ESPECIAL

ESPECIFICACIONES

Dimensiones Generales	297/8" W (759) x 177/8" H (454) x 15" D (483)
Peso con empaque	72 lbs (33 kg)

CARACTERÍSTICAS

- Instalación Estandar o Empotrada
- Pantalla Touch a Color
- Guarde favoritos dentro de seis perfiles de usuario independientes
- 17 selecciones de modo de bebida
- Recipiente de leche aislado con regulador de espuma
- Capacidad de 12 oz de granos enteros, o opción premolida de una sola porción
- Tanque de agua de 84.5 onzas
- Salida de café doble regulable en altura
- Contenedor de enjuague

Accesorios

DESCRIPCIÓN	NÚMERO	PRECIO
Contenedor de leche aislado	830403	PEDIDO ESPECIAL
Filtro de Agua de Carbón	830406	PEDIDO ESPECIAL
Solución Descalcificadora (2)	829244	PEDIDO ESPECIAL
Kit de Cuidado	830402	PEDIDO ESPECIAL

Cafeteras

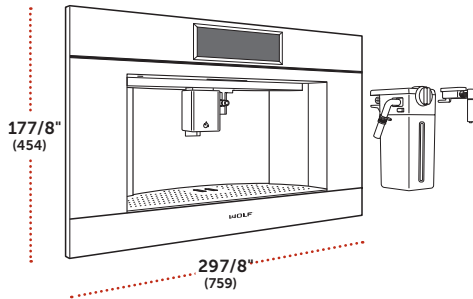

Cafetera Profesional de 30" de la Serie M

MODELO	PRECIO
EC3050PM/S	\$6,392

ESPECIFICACIONES

Dimensiones Generales	29 7/8" W (759) x 17 7/8" H (454) x 19" D (483)
Peso con empaque	72 lbs (33 kg)

CARACTERÍSTICAS

- Instalación Estandar o Empotrada
- Pantalla Touch a Color
- Guarde favoritos dentro de seis perfiles de usuario independientes
- 17 selecciones de modo de bebida
- Recipiente de leche aislado con regulador de espuma
- Capacidad de 12 oz de granos enteros, o opción premolida de una sola porción
- Tanque de agua de 84.5 onzas
- Salida de café doble regulable en altura
- Contenedor de enjuague

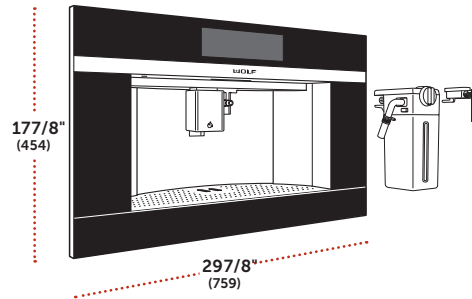

Cafetera Contemporánea de 30" de la Serie M

MODELO	PRECIO
EC3050CM/B	<i>PEDIDO ESPECIAL</i>

ESPECIFICACIONES

Dimensiones Generales	29 7/8" W (759) x 17 7/8" H (454) x 15" D (483)
Peso con empaque	72 lbs (33 kg)

CARACTERÍSTICAS

- Instalación Estandar o Empotrada
- Pantalla Touch a Color
- Guarde favoritos dentro de seis perfiles de usuario independientes
- 17 selecciones de modo de bebida
- Recipiente de leche aislado con regulador de espuma
- Capacidad de 12 oz de granos enteros, o opción premolida de una sola porción
- Tanque de agua de 84.5 onzas
- Salida de café doble regulable en altura
- Contenedor de enjuague

Accesorios

DESCRIPCIÓN	NÚMERO	PRECIO
Contenedor de leche aislado	830403	<i>PEDIDO ESPECIAL</i>
Filtro de Agua de Carbón	830406	<i>PEDIDO ESPECIAL</i>
Solución Descalcificadora (2)	829244	<i>PEDIDO ESPECIAL</i>
Kit de Cuidado	830402	<i>PEDIDO ESPECIAL</i>

Accesorios

DESCRIPCIÓN	NÚMERO	PRECIO
Contenedor de leche aislado	830403	<i>PEDIDO ESPECIAL</i>
Filtro de Agua de Carbón	830406	<i>PEDIDO ESPECIAL</i>
Solución Descalcificadora (2)	829244	<i>PEDIDO ESPECIAL</i>
Kit de Cuidado	830402	<i>PEDIDO ESPECIAL</i>

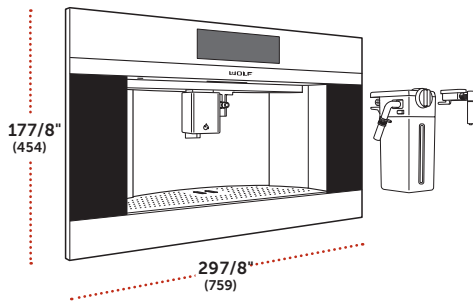

Cafetera Contemporánea de 30" de Acero Inoxidable la Serie M

MODELO	PRECIO
EC3050CM/S	PEDIDO ESPECIAL

ESPECIFICACIONES

Dimensiones Generales	29 7/8" W (759) x 17 7/8" H (454) x 19" D (483)
Peso con empaque	72 lbs (33 kg)

CARACTERÍSTICAS

- Instalación Estandar o Empotrada
- Pantalla Touch a Color
- Guarde favoritos dentro de seis perfiles de usuario independientes
- 17 selecciones de modo de bebida
- Recipiente de leche aislado con regulador de espuma
- Capacidad de 12 oz de granos enteros, o opción premolida de una sola porción
- Tanque de agua de 84.5 onzas
- Salida de café doble regulable en altura
- Contenedor de enjuague

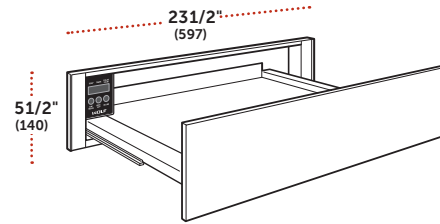

Cajón Calentador para Tazas de 24"

MODELO	PRECIO
CW24/S	\$1,601

ESPECIFICACIONES

Dimensiones Generales	23 1/2" W (597) x 5 1/2" H (140) x 21" D (533)
-----------------------	--

CARACTERÍSTICAS

- Controles ocultos
- Instalación estándar o flush inset
- Resistencia de 420-watt
- Rango de temperatura de 85°F (30°C) a 175°F (80°C)
- Apagado automático
- Inicio diferido
- Guías de extensión completa
- Forro de cajón extraíble



Accesorios

DESCRIPCIÓN	NÚMERO	PRECIO
Contenedor de leche aislado	830403	PEDIDO ESPECIAL
Filtro de Agua de Carbón	830406	PEDIDO ESPECIAL
Solución Descalcificadora (2)	829244	PEDIDO ESPECIAL
Kit de Cuidado	830402	PEDIDO ESPECIAL

Estufas y Parrillas con Quemadores Sellados

Deléitese con el control preciso nacido a lo largo de décadas de destreza en ingeniería con las estufas y las parrillas con quemadores sellados Wolf. Los chefs caseros disfrutarán del poder y la delicadeza de los electrodomésticos profesionales de cocina, sabiendo que siempre pueden crear los platillos que tienen en mente con Wolf. Con estufas duales y gas, puede personalizar su superficie de cocción con una combinación de quemadores, parrilla infrarroja, plancha infrarroja, quemador Wok o plancha francesa. Encuentre el ajuste perfecto para su cocina con una amplia gama de tamaños y características que mejoran el rendimiento.

CLAVE DE NÚMERO DE MODELO

Estufa de Inducción	IR
Estufa Dual	DF
Parrilla con Quemadores Sellados	SRT
Estufa de Gas	GR
Plancha Infrarroja	G
Plancha Infrarroja Doble	DG
Asador Infrarrojo	C
Plancha Francesa	F
Quemador Wok	W
Acero Inoxidable	S
Jaladera Tubular	T
Jaladera Profesional	P
Gas LP	LP

Estufas de Inducción

ESTUFA DE 30"



IR30450/S/T

ESTUFA DE 36"



IR36550/S/T

Estufas Duales

ESTUFA DE 30"

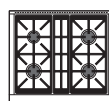

DF30450/S/P

ESTUFAS DE 48"

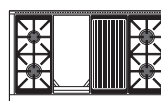

DF48450CG/S/P

ESTUFA DE 60"

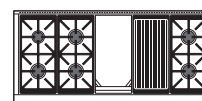

DF60650CG/S/P

ESTUFA DE 36"

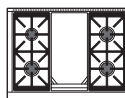

DF36450G/S/P

DF48650C/S/P

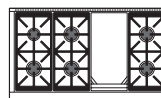

DF48650G/S/P

DF60650DG/S/P

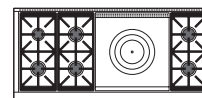

DF60650F/S/P

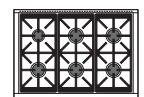

DF36650/S/P

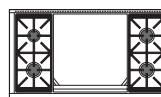

DF48450DG/S/P

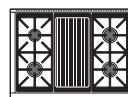

DF36450C/S/P

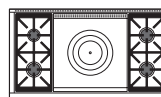

DF48450F/S/P



DF48850/S/P

Estufas y Parrillas con Quemadores Sellados

Parrillas con Quemadores Sellados

PARRILLA DE 30"

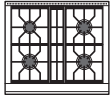

SRT304

PARRILLAS DE 30"

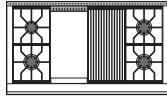

SRT484CG

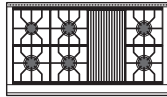

SRT486C

PARRILLAS DE 36"

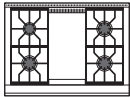

SRT364G

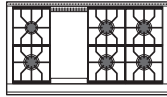

SRT486G

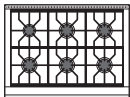

SRT366

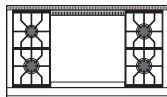

SRT484DG

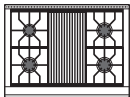

SRT364C

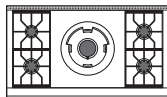

SRT484W

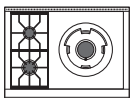

SRT362W

Estufas de Gas

ESTUFA DE 30"

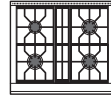

GR304

ESTUFAS DE 48"

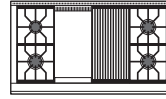

GR484CG

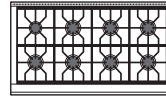

GR488

ESTUFAS DE 60"

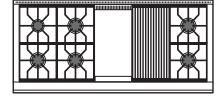

GR606CG

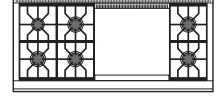

GR606DG

ESTUFAS DE 36"

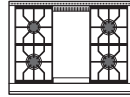

GR364G

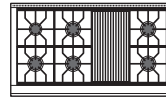

GR486C

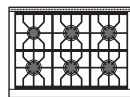

GR366

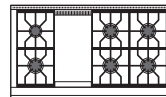

GR486G

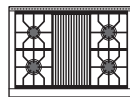

GR364C

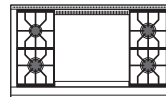

GR484DG

Estufas de Inducción

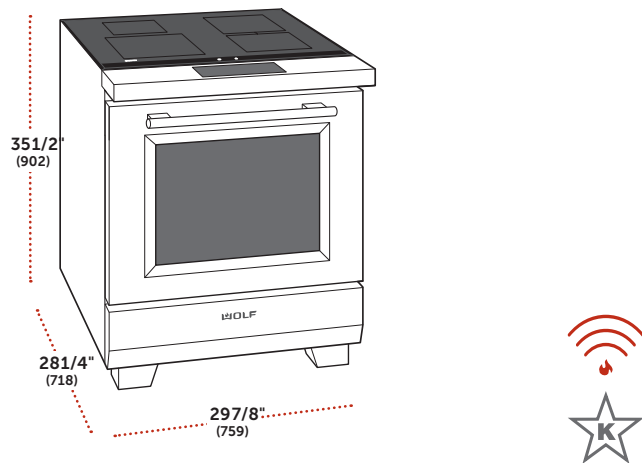

Estufa de Inducción Transicional de 30"

MODELO	PRECIO
IR30450/S/T	PEDIDO ESPECIAL

ESPECIFICACIONES

Dimensiones Generales	29 ⁷ / ₈ "W (759) x 35 ¹ / ₂ "H (902) x 28 ¹ / ₄ "D (718)
Diámetro de los elementos	Máxima Potencia del Elemento
11" (279)	2600 W con 3700 W boost
(2) 8" (203)	2100 W con 3700 W boost
6" (152)	1400 W con 2200 W boost
Potencia Máxima de Salida de la parrilla	7400 W
Capacidad del Horno	5 1 cu ft (144 L)
Dimensiones del Interior	25 ¹ / ₄ "W (641) x 17 ¹ / ₂ "H (445) x 20"D (508)
Peso con empaque	391 lbs (177 kg)

CARACTERÍSTICAS

- Superficie de cocción por inducción de vidrio cerámico resistente a rayaduras
- Convección Dual VertiCross™ con 10 modos de cocción incluyendo el Modo Gourmet
- Pantalla táctil interactiva grande a color
- Configuraciones reales para hervir a fuego lento y derretir
- El Modo Boost brinda calor rápido para tiempos de ebullición más rápidos
- La función puente une dos zonas de inducción
- 1 Parrilla estándar y 2 de extensión completa
- Bandeja para asar y sonda de temperatura

Accesorios

Accesorios de Superficie

DESCRIPCIÓN	NÚMERO	PRECIO
Marco de Relleno (2 piezas)	9022633	PEDIDO ESPECIAL

Accesorios para horno

DESCRIPCIÓN	NÚMERO	PRECIO
Parrilla de extensión completa	9030652	PEDIDO ESPECIAL
Parrilla Estándar para Horno	823256	PEDIDO ESPECIAL
Charola Galletera de 30" (762)	823269	PEDIDO ESPECIAL
Sonda de Temperatura	823261	PEDIDO ESPECIAL
Charola para Asar	819377	PEDIDO ESPECIAL
Kit de Deshidratación	9034725	PEDIDO ESPECIAL
Kit de Piedra para Hornear	9016697	PEDIDO ESPECIAL

Cubiertas para extensión de patas, fundas para ruedas y Zoclo

DESCRIPCIÓN	NÚMERO	PRECIO
CUBIERTAS PARA EXTENSIÓN DE PATAS DELANTERAS		
Cubierta de 2 ¹ / ₂ " (64)	9022347	PEDIDO ESPECIAL
Cubierta de 3 ¹ / ₂ " (89)	9022607	PEDIDO ESPECIAL
Cubierta de 4" (102)	9022608	PEDIDO ESPECIAL
Cubierta de 4 ¹ / ₂ " (114)	9022609	PEDIDO ESPECIAL
CUBIERTAS PARA LLANTAS TRASERAS		
Cubierta de 2 ¹ / ₂ " (64)	9022587	PEDIDO ESPECIAL
Cubierta de 3" (76)	9022588	PEDIDO ESPECIAL
Cubierta de 3 ¹ / ₂ " (89)	9022589	PEDIDO ESPECIAL
Cubierta de 4" (102)	9022590	PEDIDO ESPECIAL
Cubierta de 4 ¹ / ₂ " (114)	9022591	PEDIDO ESPECIAL
ZOCLOS		
Acero Inoxidable de 2 ¹ / ₂ " (64)	9022087	PEDIDO ESPECIAL
Acero Inoxidable de 3" (76)	9018542	PEDIDO ESPECIAL
Acero Inoxidable de 3 ¹ / ₂ " (89)	9022088	PEDIDO ESPECIAL
Acero Inoxidable de 4" (102)	9022089	PEDIDO ESPECIAL
Acero Inoxidable de 4 ¹ / ₂ " (114)	9022090	PEDIDO ESPECIAL

Utilice cubiertas de 2¹/₂" (64) para alturas de mostrador de 35¹/₂" (902) a 36" (914).
 Utilice cubiertas de 3" (76) para alturas de mostrador de 35³/₄" (908) a 36¹/₂" (927).
 Utilice cubiertas de 3¹/₂" (89) para alturas de mostrador de 36¹/₄" (921) a 37" (940).
 Utilice cubiertas de 4" (102) para alturas de mostrador de 36³/₄" (934) a 37¹/₂" (953).
 Utilice cubiertas de 4¹/₂" (114) para alturas de mostrador de 37¹/₄" (946) a 38" (965).

Estufas de Inducción

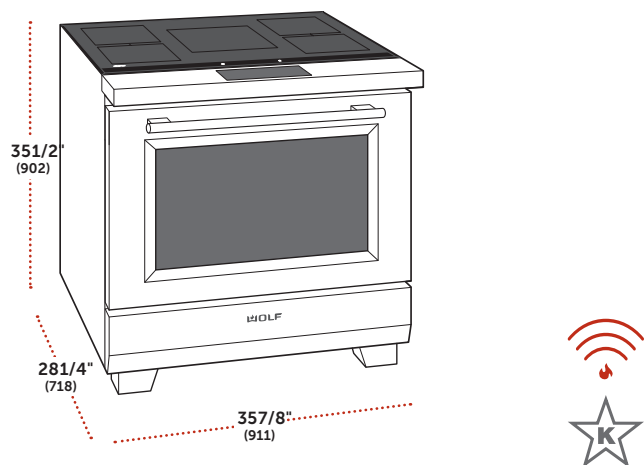

Estufa de Inducción Transicional de 36"

MODELO	PRECIO
IR36550/S/T	PEDIDO ESPECIAL

ESPECIFICACIONES

Dimensiones Generales	35 ⁷ / ₈ "W (911) x 35 ¹ / ₂ "H (902) x 28 ¹ / ₄ "D (718)
Diámetro de los elementos	Máxima Potencia del Elemento
11" (279)	2600 W with 3700 W boost
(4) 8" (203)	2100 W with 3700 W boost
Potencia Máxima de Salida de la parrilla	11,100 W
Capacidad del Horno	6 3 cu ft (178 L)
Dimensiones del Interior	31 ¹ / ₄ "W (794) x 17 ¹ / ₂ "H (445) x 20"D (508)
Peso con empaque	445 lbs (202 kg)

CARACTERÍSTICAS

- Superficie de cocción por inducción de vidrio cerámico resistente a rayaduras
- Convección Dual VertiCross™ con 10 modos de cocción incluyendo el Modo Gourmet
- Pantalla táctil interactiva grande a color
- Configuraciones reales para hervir a fuego lento y derretir
- El Modo Boost brinda calor rápido para tiempos de ebullición más rápidos
- La función puente une dos zonas de inducción
- 1 Parrilla estándar y 2 de extensión completa
- Bandeja para asar y sonda de temperatura

Accesorios

Accesorios de Superficie

DESCRIPCIÓN	NÚMERO	PRECIO
Marco de Relleno (2 piezas)	9022633	PEDIDO ESPECIAL

Accesorios para horno

DESCRIPCIÓN	NÚMERO	PRECIO
Parrilla de extensión completa	9022538	PEDIDO ESPECIAL
Parrilla Estándar para Horno	9022540	PEDIDO ESPECIAL
Sonda de Temperatura	823261	PEDIDO ESPECIAL
Charola para Asar	819377	PEDIDO ESPECIAL
Kit de Deshidratación	9034726	PEDIDO ESPECIAL
Kit de Piedra para Hornear	9016697	PEDIDO ESPECIAL

Cubiertas para extensión de patas, fundas para ruedas y Zoclo

DESCRIPCIÓN	NÚMERO	PRECIO
CUBIERTAS PARA EXTENSIÓN DE PATAS DELANTERAS		
Cubierta de 2 ¹ / ₂ " (64)	9022347	PEDIDO ESPECIAL
Cubierta de 3 ¹ / ₂ " (89)	9022607	PEDIDO ESPECIAL
Cubierta de 4" (102)	9022608	PEDIDO ESPECIAL
Cubierta de 4 ¹ / ₂ " (114)	9022609	PEDIDO ESPECIAL
CUBIERTAS PARA LLANTAS TRASERAS		
Cubierta de 2 ¹ / ₂ " (64)	9022587	PEDIDO ESPECIAL
Cubierta de 3" (76)	9022588	PEDIDO ESPECIAL
Cubierta de 3 ¹ / ₂ " (89)	9022589	PEDIDO ESPECIAL
Cubierta de 4" (102)	9022590	PEDIDO ESPECIAL
Cubierta de 4 ¹ / ₂ " (114)	9022591	PEDIDO ESPECIAL
ZOCLOS		
Acero Inoxidable de 2 ¹ / ₂ " (64)	9022091	PEDIDO ESPECIAL
Acero Inoxidable de 3" (76)	9018543	PEDIDO ESPECIAL
Acero Inoxidable de 3 ¹ / ₂ " (89)	9022092	PEDIDO ESPECIAL
Acero Inoxidable de 4" (102)	9022093	PEDIDO ESPECIAL
Acero Inoxidable de 4 ¹ / ₂ " (114)	9022094	PEDIDO ESPECIAL

Utilice cubiertas de 2¹/₂" (64) para alturas de mostrador de 35¹/₂" (902) a 36" (914).
 Utilice cubiertas de 3" (76) para alturas de mostrador de 35³/₄" (908) a 36¹/₂" (927).
 Utilice cubiertas de 3¹/₂" (89) para alturas de mostrador de 36¹/₄" (921) a 37" (940).
 Utilice cubiertas de 4" (102) para alturas de mostrador de 36³/₄" (934) a 37¹/₂" (953).
 Utilice cubiertas de 4¹/₂" (114) para alturas de mostrador de 37¹/₄" (946) a 38" (965).

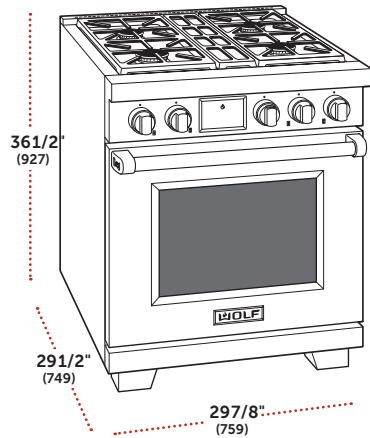

Estufa Dual de 30"

Modelo DF304

MODELO	PRECIO
DF30450/S/P	PEDIDO ESPECIAL
DF30450/S/P/LP	PEDIDO ESPECIAL

Las perillas rojas y los biselos de acero inoxidable incluidos con la estufa. Las perillas negras o de acero inoxidable disponibles sin cargo con la compra del producto.

ESPECIFICACIONES

Dimensiones Generales	29 ⁷ / ₈ "W (759) x 36 ¹ / ₂ "H (927) x 29 ¹ / ₂ "D (749)
Quemadores de la Superficie	20,000, 18,000, 15,000 and 9,200 Btu
Capacidad del Horno	5.1 cu ft (144 L)
Dimensiones del Interior	25 ¹ / ₄ "W (641) x 17 ¹ / ₂ "H (445) x 20"D (508)
Peso con empaque	413 lbs (187 kg)

CARACTERÍSTICAS

- Quemadores sellados de doble apilado
- Convección Dual VertiCross™ con 10 modos de cocción incluyendo el Modo Gourmet
- Pantalla táctil interactiva grande a color
- BTU bajo para hervir a fuego lento y derretir
- Perillas de control con retroiluminación LED
- 1 Parrilla estándar y 2 de extensión completa
- Bandeja para asar y sonda de temperatura
- Perillas rojas incluidas

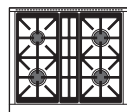

Accesorios de la Estufa Dual de 30"

Respaldos de Acero Inoxidable

DESCRIPCIÓN	NÚMERO	PRECIO
RESPALDO DE ACERO INOXIDABLE*		
Respaldo de 5" (127)	9016116	PEDIDO ESPECIAL
Respaldo de 10" (254)	9016117	PEDIDO ESPECIAL
Respaldo con estante de 20" (508)	9016118	PEDIDO ESPECIAL

*Mínimo 5 "(127) respaldo requerido contra superficies combustibles

Perillas

DESCRIPCIÓN	NÚMERO	PRECIO
PERILLAS CON COSTO		
Perillas de acero inoxidable	9015761	PEDIDO ESPECIAL
Perillas de acero inoxidable*	828438	PEDIDO ESPECIAL
Perillas rojas	9039689	PEDIDO ESPECIAL
Perillas negras	9015758	PEDIDO ESPECIAL
Perillas negras*	828443	PEDIDO ESPECIAL

*Un set sin costo por la compra del producto.

Accesorios de Superficie

DESCRIPCIÓN	NÚMERO	PRECIO
Marco de Relleno (2-pc)	810919	PEDIDO ESPECIAL
Rejilla Wok de Doble Quemador*	9029243	PEDIDO ESPECIAL

*La rejilla cubre la posición de dos quemadores permitiendo que un quemador acomode un wok redondeado.

Accesorios del Horno

DESCRIPCIÓN	NÚMERO	PRECIO
Parrilla de extensión completa	9030652	PEDIDO ESPECIAL
Parrilla Estándar para Horno	823256	PEDIDO ESPECIAL
Charola Galletera de 30" (762)	823269	PEDIDO ESPECIAL
Sonda de Temperatura	823261	PEDIDO ESPECIAL
Charola para Asar	819377	PEDIDO ESPECIAL
Kit de Deshidratación	9034725	PEDIDO ESPECIAL
Kit de Piedra para Hornear	9016697	PEDIDO ESPECIAL

Kit de Conversión de Alta Altitud

DESCRIPCIÓN	NÚMERO	PRECIO
Kit de Alta Altitud para Gas LP*	829280	PEDIDO ESPECIAL

*Para instalaciones arriba de 8,600' (2621 m). Para instalaciones de gas natural arriba de 10,250' (3124 m), contacte a Servicio al Cliente de Wolf.

Cubiertas para extensión de patas, fundas para ruedas y Zoclo

DESCRIPCIÓN	NÚMERO	PRECIO
CUBIERTAS PARA EXTENSIÓN DE PATAS DELANTERAS		
Cubierta de 2 ¹ / ₂ " (64)	9022347	PEDIDO ESPECIAL
Cubierta de 3 ¹ / ₂ " (89)	9022607	PEDIDO ESPECIAL
Cubierta de 4" (102)	9022608	PEDIDO ESPECIAL
Cubierta de 4 ¹ / ₂ " (114)	9022609	PEDIDO ESPECIAL
CUBIERTAS PARA LLANTAS TRASERAS		
Cubierta de 2 ¹ / ₂ " (64)	9022587	PEDIDO ESPECIAL
Cubierta de 3" (76)	9022588	PEDIDO ESPECIAL
Cubierta de 3 ¹ / ₂ " (89)	9022589	PEDIDO ESPECIAL
Cubierta de 4" (102)	9022590	PEDIDO ESPECIAL
Cubierta de 4 ¹ / ₂ " (114)	9022591	PEDIDO ESPECIAL
ZOCLOS		
Acero Inoxidable de 2 ¹ / ₂ " (64)	9022087	PEDIDO ESPECIAL
Acero Inoxidable de 3" (76)	9018542	PEDIDO ESPECIAL
Acero Inoxidable de 3 ¹ / ₂ " (89)	9022088	PEDIDO ESPECIAL
Acero Inoxidable de 4" (102)	9022089	PEDIDO ESPECIAL
Acero Inoxidable de 4 ¹ / ₂ " (114)	9022090	PEDIDO ESPECIAL

Utilice cubiertas de 2¹/₂" (64) para alturas de mostrador de 35¹/₂" (902) a 36" (914).
 Utilice cubiertas de 3" (76) para alturas de mostrador de 35³/₄" (908) a 36¹/₂" (927).
 Utilice cubiertas de 3¹/₂" (89) para alturas de mostrador de 36¹/₄" (921) a 37" (940).
 Utilice cubiertas de 4" (102) para alturas de mostrador de 36³/₄" (934) a 37¹/₂" (953).
 Utilice cubiertas de 4¹/₂" (114) para alturas de mostrador de 37¹/₄" (946) a 38" (965).

Estufas Duales

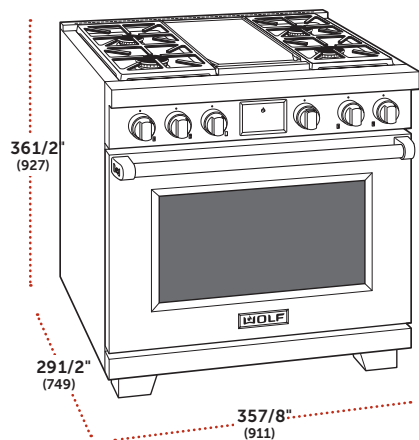

Estufa Dual de 36"

Modelo DF364G

MODELO	PRECIO
DF36450G/S/P	PEDIDO ESPECIAL
DF36450G/S/P/LP	PEDIDO ESPECIAL

Las perillas rojas y los biselados de acero inoxidable incluidos con la estufa. Las perillas negras o de acero inoxidable disponibles sin cargo con la compra del producto.

ESPECIFICACIONES

Dimensiones Generales	357/8" W (911) x 361/2" H (927) x 291/2" D (749)
Quemadores de la Superficie	20,000, 18,000, 15,000 and 9,200 Btu
Plancha Infrarroja	15,000 Btu (13,000 Btu LP)
Capacidad del Horno	6 3 cu ft (178 L)
Dimensiones del Interior	311/4" W (794) x 171/2" H (445) x 20" D (508)
Peso con empaque	503 lbs (228 kg)

CARACTERÍSTICAS

- Quemadores sellados de doble apilado
- Convección Dual VertiCross™ con 10 modos de cocción incluyendo el Modo Gourmet
- Plancha Infrarroja ajustable
- Pantalla táctil interactiva grande a color
- BTU bajo para hervir a fuego lento y derretir
- Perillas de control con retroiluminación LED
- 1 Parrilla estándar y 2 de extensión completa
- Bandeja para asar y sonda de temperatura
- Perillas rojas incluidas

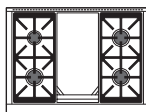

Modelo DF366

MODELO	PRECIO
DF36650/S/P	PEDIDO ESPECIAL
DF36650/S/P/LP	PEDIDO ESPECIAL

Las perillas rojas y los biselados de acero inoxidable incluidos con la estufa. Las perillas negras o de acero inoxidable disponibles sin cargo con la compra del producto.

ESPECIFICACIONES

Dimensiones Generales	357/8" W (911) x 361/2" H (927) x 291/2" D (749)
Quemadores de la Superficie	20,000, (2) 18,000, (2) 15,000 and 9,200 Btu
Oven Capacity	6 3 cu ft (178 L)
Dimensiones del Interior	311/4" W (794) x 171/2" H (445) x 20" D (508)
Peso con empaque	471 lbs (214 kg)

CARACTERÍSTICAS

- Quemadores sellados de doble apilado
- Convección Dual VertiCross™ con 10 modos de cocción incluyendo el Modo Gourmet
- Pantalla táctil interactiva grande a color
- BTU bajo para hervir a fuego lento y derretir
- Perillas de control con retroiluminación LED
- 1 Parrilla estándar y 2 de extensión completa
- Bandeja para asar y sonda de temperatura
- Perillas rojas incluidas

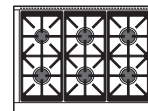

Modelo DF36450C

MODELO	PRECIO
DF36450C/S/P	PEDIDO ESPECIAL
DF36450C/S/P/LP	PEDIDO ESPECIAL

Las perillas rojas y los biselados de acero inoxidable incluidos con la estufa. Las perillas negras o de acero inoxidable disponibles sin cargo con la compra del producto.

ESPECIFICACIONES

Dimensiones Generales	357/8" W (911) x 361/2" H (927) x 291/2" D (749)
Quemadores de la Superficie	20,000, 18,000, 15,000 and 9,200 Btu
Asador Infrarrojo	16,000 Btu
Dimensiones del Interior	6 3 cu ft (178 L)
Dimensiones del Interior	311/4" W (794) x 171/2" H (445) x 20" D (508)
Peso con empaque	482 lbs (219 kg)

CARACTERÍSTICAS

- Quemadores sellados de doble apilado
- Convección Dual VertiCross™ con 10 modos de cocción incluyendo el Modo Gourmet
- Asador Infrarrojo ajustable
- Pantalla táctil interactiva grande a color
- BTU bajo para hervir a fuego lento y derretir
- Perillas de control con retroiluminación LED
- 1 Parrilla estándar y 2 de extensión completa
- Bandeja para asar y sonda de temperatura
- Perillas rojas incluidas

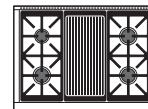

Respaldos de Acero Inoxidable

Respaldos de Acero Inoxidables

DESCRIPCIÓN	NÚMERO	PRECIO
RESPALDO DE ACERO INOXIDABLE*		
Respaldo de 5" (127)	9016119	PEDIDO ESPECIAL
Respaldo de 10" (254)	9016120	PEDIDO ESPECIAL
Respaldo con estante de 20" (508)	9016121	PEDIDO ESPECIAL

*Mínimo 10" (254) respaldo requerido contra superficies combustibles

Perillas

DESCRIPCIÓN	NÚMERO	PRECIO
PERILLAS		
Perillas de acero inoxidable	9015762	PEDIDO ESPECIAL
Perillas de acero inoxidable*	828439	PEDIDO ESPECIAL
Perillas rojas	9039690	PEDIDO ESPECIAL
Perillas negras	9015759	PEDIDO ESPECIAL
Perillas negras*	828442	PEDIDO ESPECIAL

*Un set sin costo por la compra del producto.

Accesorios de Superficie

DESCRIPCIÓN	NÚMERO	PRECIO
Marco de Relleno (2 piezas)	810919	PEDIDO ESPECIAL
Rejilla Wok de Doble Quemador*	9029243	PEDIDO ESPECIAL
MODELO CON PLANCHA		
Tabla de Madera para Cortar 11" (279)	9022536	PEDIDO ESPECIAL
Kit de Limpieza para Plancha	812278	PEDIDO ESPECIAL
Solución Limpiadora (4) 1-qt	812279	PEDIDO ESPECIAL
Toalla de Limpieza (6) 10-pack	812280	PEDIDO ESPECIAL

*La rejilla cubre la posición de dos quemadores permitiendo que un quemador acomode un Wok redondeado.

Accesorios para horno

DESCRIPCIÓN	NÚMERO	PRECIO
Parrilla de extensión completa	9022538	PEDIDO ESPECIAL
Set de parrillas estándar	9022540	PEDIDO ESPECIAL
Probeta de Temperatura	823261	PEDIDO ESPECIAL
Charola para Asar	819377	PEDIDO ESPECIAL
Kit de Deshidratación	9034726	PEDIDO ESPECIAL
Kit de Piedra para Hornear	9016697	PEDIDO ESPECIAL

Cubiertas para extensión de patas, fundas para ruedas y Zoclo

DESCRIPCIÓN	NÚMERO	PRECIO
CUBIERTAS PARA EXTENSIÓN DE PATAS DELANTERAS		
Cubiertas de 21/2" (64)	9022347	PEDIDO ESPECIAL
Cubiertas de 31/2" (89)	9022607	PEDIDO ESPECIAL
Cubiertas de 4" (102)	9022608	PEDIDO ESPECIAL
Cubiertas de 41/2" (114)	9022609	PEDIDO ESPECIAL

CUBIERTAS PARA LLANTAS TRASERAS

Cubiertas de 21/2" (64)	9022587	PEDIDO ESPECIAL
Cubiertas de 3" (76)	9022588	PEDIDO ESPECIAL
Cubiertas de 31/2" (89)	9022589	PEDIDO ESPECIAL
Cubiertas de 4" (102)	9022590	PEDIDO ESPECIAL
Cubiertas de 41/2" (114)	9022591	PEDIDO ESPECIAL

ZOCLOS

Acero Inoxidable de 21/2" (64)	9022091	PEDIDO ESPECIAL
Acero Inoxidable de 3" (76)	9018543	PEDIDO ESPECIAL
Acero Inoxidable de 31/2" (89)	9022092	PEDIDO ESPECIAL
Acero Inoxidable de 4" (102)	9022093	PEDIDO ESPECIAL
Acero Inoxidable de 41/2" (114)	9022094	PEDIDO ESPECIAL

Utilice cubiertas de 21/2" (64) para alturas de mostrador de 35 1/2" (902) a 36" (914).
 Utilice cubiertas de 3" (76) para alturas de mostrador de 35 3/4" (908) a 36 1/2" (927).
 Utilice cubiertas de 3 1/2" (89) para alturas de mostrador de 36 1/4" (921) a 37" (940).
 Utilice cubiertas de 4" (102) para alturas de mostrador de 36 3/4" (934) a 37 1/2" (953).
 Utilice cubiertas de 4 1/2" (114) para alturas de mostrador de 37 1/4" (946) a 38" (965).

Kit de Conversión de Alta Altitud

DESCRIPCIÓN	NÚMERO	PRECIO
Kit de Alta Altitud para Gas LP*	829280	PEDIDO ESPECIAL

*Para instalaciones arriba de 8,600' (2621 m). Para instalaciones de gas natural arriba de 10,250' (3124 m), contacte a Servicio al Cliente de Wolf.

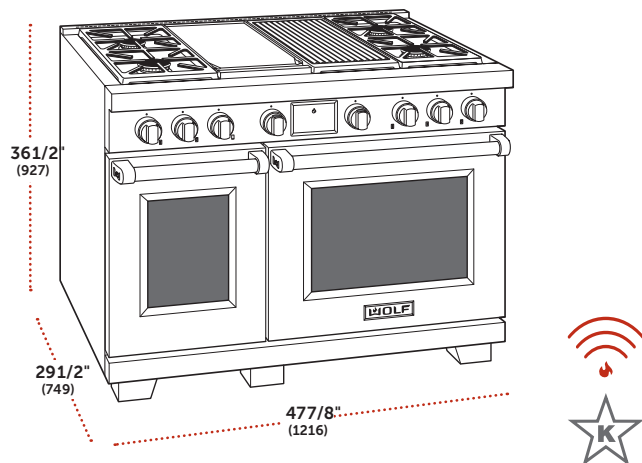

Estufa Dual de 48"

Modelo DF48450CG

MODELO	PRECIO
DF48450CG/S/P	PEDIDO ESPECIAL
DF48450CG/S/P/LP	PEDIDO ESPECIAL

Las perillas rojas y los biseles de acero inoxidable incluidos con la estufa. Las perillas negras o de acero inoxidable disponibles sin cargo con la compra del producto.

ESPECIFICACIONES

Dimensiones Generales	477/8" W (1216) x 361/2" H (927) x 291/2" D (749)
Quemadores de la Superficie	20,000, 18,000, 15,000 and 9,200 Btu
Plancha Infrarroja	15,000 Btu (13,000 Btu LP)
Asador Infrarrojo	16,000 Btu
Capacidad del Horno de 30"	5 1 cu ft (144 L)
Dimensiones del Interior	251/4"W (641) x 171/2"H (445) x 20"D (508)
Capacidad del Horno de 18"	1 8 cu ft (51 L)
Dimensiones del Interior	131/4"W (337) x 171/2"H (445) x 20"D (508)
Peso con empaque	704 lbs (319 kg)

CARACTERÍSTICAS

- Quemadores sellados de doble apilado
- Horno de Convección Dual VertiCross™ largo con 10 modos de cocción incluyendo el Modo Gourmet y un horno sencillo de 18" con 9 modos de cocción
- Plancha Infrarroja ajustable
- Asador Infrarrojo ajustable
- Pantalla táctil interactiva grande a color
- BTU bajo para hervir a fuego lento y derretir
- Perillas de control con retroiluminación LED
- 1 Parrilla estándar y 2 de extensión completa en el horno de 30"
- 1 Parrilla estándar y 1 de extensión completa en el horno de 18"
- Bandeja para asar y sonda de temperatura
- Perillas rojas incluidas

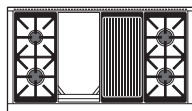

Modelo DF48850

MODELO	PRECIO
DF48850/S/P	PEDIDO ESPECIAL
DF48850/S/P/LP	PEDIDO ESPECIAL

Las perillas rojas y los biseles de acero inoxidable incluidos con la estufa. Las perillas negras o de acero inoxidable disponibles sin cargo con la compra del producto.

ESPECIFICACIONES

Dimensiones Generales	477/8" W (1216) x 361/2" H (927) x 291/2" D (749)
Quemadores de la Superficie	20,000, (3) 18,000, (3) 15,000 and 9,200 Btu
Capacidad del Horno de 30"	5 1 cu ft (144 L)
Dimensiones del Interior	251/4"W (641) x 171/2"H (445) x 20"D (508)
Capacidad del Horno de 18"	1 8 cu ft (51 L)
Dimensiones del Interior	131/4"W (337) x 171/2"H (445) x 20"D (508)
Peso con empaque	657 lbs (298 kg)

CARACTERÍSTICAS

- Quemadores sellados de doble apilado
- Horno de Convección Dual VertiCross™ largo con 10 modos de cocción incluyendo el Modo Gourmet y un horno sencillo de 18" con 9 modos de cocción
- Pantalla táctil interactiva grande a color
- BTU bajo para hervir a fuego lento y derretir
- Perillas de control con retroiluminación LED
- 1 Parrilla estándar y 2 de extensión completa en el horno de 30"
- 1 Parrilla estándar y 1 de extensión completa en el horno de 18"
- Bandeja para asar y sonda de temperatura
- Perillas rojas incluidas

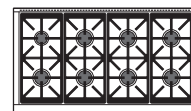

Estufa Dual de 48"

Modelo DF48650C

MODELO	PRECIO
DF48650C/S/P	PEDIDO ESPECIAL
DF48650C/S/P/LP	\$19,931

Las perillas rojas y los biseles de acero inoxidable incluidos con la estufa. Las perillas negras o de acero inoxidable disponibles sin cargo con la compra del producto.

ESPECIFICACIONES

Dimensiones Generales	477/8"W (1216) x 361/2"H (927) x 291/2"D (749)
Quemadores de la Superficie	20,000, (2) 18,000, (2) 15,000 and 9,200 Btu
Asador Infrarrojo	16,000 Btu
Capacidad del Horno de 30"	5 1 cu ft (144 L)
Dimensiones del Interior	251/4"W (641) x 171/2"H (445) x 20"D (508)
Capacidad del Horno de 18"	1 8 cu ft (51 L)
Dimensiones del Interior	131/4"W (337) x 171/2"H (445) x 20"D (508)
Peso con empaque	672 lbs (305 kg)

CARACTERÍSTICAS

- Quemadores sellados de doble apilado
- Horno de Convección Dual VertiCross™ largo con 10 modos de cocción incluyendo el Modo Gourmet y un horno sencillo de 18" con 9 modos de cocción
- Asador Infrarrojo ajustable
- Pantalla táctil interactiva grande a color
- BTU bajo para hervir a fuego lento y derretir
- Perillas de control con retroiluminación LED
- 1 Parrilla estándar y 2 de extensión completa en el horno de 30"
- 1 Parrilla estándar y 1 de extensión completa en el horno de 18"
- Bandeja para asar y sonda de temperatura
- Perillas rojas incluidas

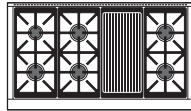

Modelo DF48650G

MODELO	PRECIO
DF48650G/S/P	PEDIDO ESPECIAL
DF48650G/S/P/LP	PEDIDO ESPECIAL

Las perillas rojas y los biseles de acero inoxidable incluidos con la estufa. Las perillas negras o de acero inoxidable disponibles sin cargo con la compra del producto.

ESPECIFICACIONES

Dimensiones Generales	477/8"W (1216) x 361/2"H (927) x 291/2"D (749)
Quemadores de la Superficie	20,000, (2) 18,000, (2) 15,000 and 9,200 Btu
Plancha Infrarroja	15,000 Btu (13,000 Btu LP)
Capacidad del Horno de 30"	5 1 cu ft (144 L)
Dimensiones del Interior	251/4"W (641) x 171/2"H (445) x 20"D (508)
Capacidad del Horno de 18"	1 8 cu ft (51 L)
Dimensiones del Interior	131/4"W (337) x 171/2"H (445) x 20"D (508)
Peso con empaque	692 lbs (314 kg)

CARACTERÍSTICAS

- Quemadores sellados de doble apilado
- Horno de Convección Dual VertiCross™ largo con 10 modos de cocción incluyendo el Modo Gourmet y un horno sencillo de 18" con 9 modos de cocción
- Plancha Infrarroja ajustable
- Pantalla táctil interactiva grande a color
- BTU bajo para hervir a fuego lento y derretir
- Perillas de control con retroiluminación LED
- 1 Parrilla estándar y 2 de extensión completa en el horno de 30"
- 1 Parrilla estándar y 1 de extensión completa en el horno de 18"
- Bandeja para asar y sonda de temperatura
- Perillas rojas incluidas

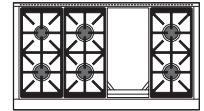

Estufa Dual de 48"

Modelo DF48450DG

MODELO	PRECIO
DF48450DG/S/P	PEDIDO ESPECIAL
DF48450DG/S/P/LP	PEDIDO ESPECIAL

Las perillas rojas y los biseles de acero inoxidable incluidos con la estufa. Las perillas negras o de acero inoxidable disponibles sin cargo con la compra del producto.

ESPECIFICACIONES

Dimensiones Generales 477/8"W (1216) x 361/2"H (927) x 291/2"D (749)	
Quemadores de la Superficie	20,000, 18,000, 15,000 and 9,200 Btu
Plancha Doble	(2) 15,000 Btu (13,000 Btu LP)
Capacidad del Horno de 30"	5 1 cu ft (144 L)
Dimensiones del Interior	251/4"W (641) x 171/2"H (445) x 20"D (508)
Capacidad del Horno de 18"	1 8 cu ft (51 L)
Dimensiones del Interior	131/4"W (337) x 171/2"H (445) x 20"D (508)
Peso con empaque	708 lbs (321 kg)

CARACTERÍSTICAS

- Quemadores sellados de doble apilado
- Horno de Convección Dual VertiCross™ largo con 10 modos de cocción incluyendo el Modo Gourmet y un horno sencillo de 18" con 9 modos de cocción
- Plancha doble Infrarroja ajustable
- Pantalla táctil interactiva grande a color
- BTU bajo para hervir a fuego lento y derretir
- Perillas de control con retroiluminación LED
- 1 Parrilla estándar y 2 de extensión completa en el horno de 30"
- 1 Parrilla estándar y 2 de extensión completa en el horno de 18"
- Bandeja para asar y sonda de temperatura
- Perillas rojas incluidas

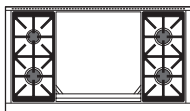

Modelo DF48450F

MODELO	PRECIO
DF48450F/S/P	PEDIDO ESPECIAL
DF48450F/S/P/LP	PEDIDO ESPECIAL

Las perillas rojas y los biseles de acero inoxidable incluidos con la estufa. Las perillas negras o de acero inoxidable disponibles sin cargo con la compra del producto.

ESPECIFICACIONES

Dimensiones Generales 477/8"W (1216) x 361/2"H (927) x 291/2"D (749)	
Quemadores de la Superficie	20,000, 18,000, 15,000 and 9,200 Btu
Plancha Francesa	15,000 Btu
Capacidad del Horno de 30"	5 1 cu ft (144 L)
Dimensiones del Interior	251/4"W (641) x 171/2"H (445) x 20"D (508)
Capacidad del Horno de 18"	1 8 cu ft (51 L)
Dimensiones del Interior	131/4"W (337) x 171/2"H (445) x 20"D (508)
Peso con empaque	695 lbs (315 kg)

CARACTERÍSTICAS

- Quemadores sellados de doble apilado
- Large Dual VertiCross™ convection oven with 10 cooking modes including Gourmet, and 18" single convection oven with 9 cooking modes
- Plancha francesa ajustable
- Pantalla táctil interactiva grande a color
- BTU bajo para hervir a fuego lento y derretir
- Perillas de control con retroiluminación LED
- 1 Parrilla estándar y 2 de extensión completa en el horno de 30"
- 1 Parrilla estándar y 2 de extensión completa en el horno de 18"
- Bandeja para asar y sonda de temperatura
- Perillas rojas incluidas

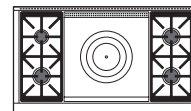

Accesorios de la Estufa Dual de 48"

Respaldos de Acero Inoxidables

DESCRIPCIÓN	NÚMERO	PRECIO
RESPALDO DE ACERO INOXIDABLE*		
Respaldo de 5" (127)	9016122	PEDIDO ESPECIAL
Respaldo de 10" (254)	9016123	PEDIDO ESPECIAL
Respaldo con estante de 20" (508)	9016124	PEDIDO ESPECIAL

*Mínimo 10" (254) respaldo requerido contra superficies combustibles

Perillas

DESCRIPCIÓN	NÚMERO	PRECIO
PERILLAS CON COSTO		
Perillas de acero inoxidable	9015763	\$242
Perillas de acero inoxidable*	828440	PEDIDO ESPECIAL
Perillas rojas	9039691	\$242
Perillas negras	9015760	\$242
Perillas negras*	828441	PEDIDO ESPECIAL

*Un set sin costo en la compra del producto.

Accesorios de Superficie

DESCRIPCIÓN	NÚMERO	PRECIO
Marco de Relleno (2 piezas)	810919	PEDIDO ESPECIAL
Rejilla Wok de Doble Quemador*	9029243	PEDIDO ESPECIAL
MODELO CON PLANCHAS		
Tabla de Madera para Cortar de 11" (279)	9022536	PEDIDO ESPECIAL
Tabla de Madera para Cortar de 22" (559)	9022537	PEDIDO ESPECIAL
Kit de Limpieza para Plancha	812278	PEDIDO ESPECIAL
Solución Limpiadora (4) 1-qt	812279	PEDIDO ESPECIAL
Toalla de Limpieza (6) 10-pack	812280	PEDIDO ESPECIAL

*La rejilla cubre la posición de dos quemadores permitiendo que un quemador acomode un Wok redondeado.

Accesorios para horno

DESCRIPCIÓN	NÚMERO	PRECIO
HORNO DE 30"		
Parrilla de extensión completa	9030652	PEDIDO ESPECIAL
Parrilla estándar	823256	PEDIDO ESPECIAL
Charola Galletera de 30" (762)	823269	PEDIDO ESPECIAL
Charola para Asar	819377	PEDIDO ESPECIAL
Kit de Deshidratación	9034725	PEDIDO ESPECIAL
Kit de Piedra para Hornear	9016697	PEDIDO ESPECIAL
18" HORNO		
Parrilla de extensión completa	9022539	PEDIDO ESPECIAL
Parrilla estándar	9022541	PEDIDO ESPECIAL
Charola para Asar	819376	PEDIDO ESPECIAL
Kit de Deshidratación	9034727	PEDIDO ESPECIAL
Sonda de Temperatura	823261	PEDIDO ESPECIAL

Cubiertas para extensión de patas, fundas para ruedas y Zoclo

DESCRIPCIÓN	NÚMERO	PRECIO
CUBIERTAS PARA EXTENSIÓN DE PATAS DELANTERAS		
Cubierta de 21/2" (64)	9022347	PEDIDO ESPECIAL
Cubierta de 31/2" (89)	9022607	PEDIDO ESPECIAL
Cubierta de 4" (102)	9022608	PEDIDO ESPECIAL
Cubierta de 41/2" (114)	9022609	PEDIDO ESPECIAL
CUBIERTAS PARA LLANTAS TRASERAS		
Cubierta de 21/2" (64)	9022587	PEDIDO ESPECIAL
Cubierta de 3" (76)	9022588	PEDIDO ESPECIAL
Cubierta de 31/2" (89)	9022589	PEDIDO ESPECIAL
Cubierta de 4" (102)	9022590	PEDIDO ESPECIAL
Cubierta de 41/2" (114)	9022591	PEDIDO ESPECIAL
ZOCLOS		
Acero Inoxidable 21/2" (64)	9022113	PEDIDO ESPECIAL
Acero Inoxidable 3" (76)	9018545	PEDIDO ESPECIAL
Acero Inoxidable 31/2" (89)	9022114	PEDIDO ESPECIAL
Acero Inoxidable 4" (102)	9022115	PEDIDO ESPECIAL
Acero Inoxidable 41/2" (114)	9022116	PEDIDO ESPECIAL

Utilice cubiertas de 21/2" (64) para alturas de mostrador de 35 1/2" (902) a 36" (914).
 Utilice cubiertas de 3" (76) para alturas de mostrador de 35 3/4" (908) a 36 1/2" (927).
 Utilice cubiertas de 3 1/2" (89) para alturas de mostrador de 36 1/4" (921) a 37" (940).
 Utilice cubiertas de 4" (102) para alturas de mostrador de 36 3/4" (934) a 37 1/2" (953).
 Utilice cubiertas de 4 1/2" (114) para alturas de mostrador de 37 1/4" (946) a 38" (965).

Kit de Conversión de Alta Altitud

DESCRIPCIÓN	NÚMERO	PRECIO
Kit de Alta Altitud para Gas LP*	829280	PEDIDO ESPECIAL

*Para instalaciones arriba de 8,600' (2621 m). Para instalaciones de gas natural arriba de 10,250' (3124 m), contacte a Servicio al Cliente de Wolf.

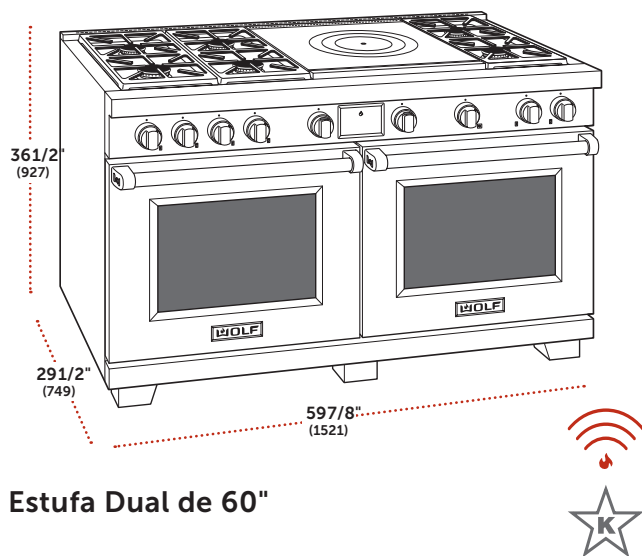

Estufa Dual de 60"

Modelo DF60650F

MODELO	PRECIO
DF60650F/S/P	PEDIDO ESPECIAL
DF60650F/S/P/LP	PEDIDO ESPECIAL

Las perillas rojas y los biseles de acero inoxidable incluidos con la estufa. Las perillas negras o de acero inoxidable disponibles sin cargo con la compra del producto.

ESPECIFICACIONES

Dimensiones Generales	597/8" W (1521) x 361/2" H (927) x 291/2" D (749)
Quemadores de la Superficie	20,000, (2) 18,000, (2) 15,000 and 9,200 Btu
Plancha Francesa	15,000 Btu
Capacidad (en cada Horno)	5 1 cu ft (144 L)
Dimensiones del Interior	251/4" W (641) x 171/2" H (445) x 20" D (508)
Peso con empaque	799 lbs (362 kg)

CARACTERÍSTICAS

- Quemadores sellados de doble apilado
- Horno de Convección Dual VertiCross™ largo con 10 modos de cocción incluyendo el Modo Gourmet
- Plancha Francesa
- Pantalla táctil interactiva grande a color
- BTU bajo para hervir a fuego lento y derretir
- Perillas de control con retroiluminación LED
- 1 Parrilla estándar y 2 de extensión completa (en cada horno)
- Bandeja para asar y sonda de temperatura
- Perillas rojas incluidas

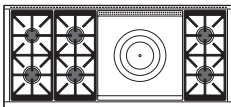

Modelo DF60650CG

MODELO	PRECIO
DF60650CG/S/P	PEDIDO ESPECIAL
DF60650CG/S/P/LP	PEDIDO ESPECIAL

Las perillas rojas y los biseles de acero inoxidable incluidos con la estufa. Las perillas negras o de acero inoxidable disponibles sin cargo con la compra del producto.

ESPECIFICACIONES

Dimensiones Generales	597/8" W (1521) x 361/2" H (927) x 291/2" D (749)
Quemadores de la Superficie	20,000, (2) 18,000, (2) 15,000 and 9,200 Btu
Plancha Infrarroja	15,000 Btu (13,000 Btu LP)
Asador Infrarrojo	16,000 Btu
Capacidad (en cada Horno)	5 1 cu ft (144 L)
Dimensiones del Interior	251/4" W (641) x 171/2" H (445) x 20" D (508)
Peso con empaque	827 lbs (375 kg)

CARACTERÍSTICAS

- Quemadores sellados de doble apilado
- Horno de Convección Dual VertiCross™ largo con 10 modos de cocción incluyendo el Modo Gourmet
- Plancha Infrarroja ajustable
- Asador Infrarrojo ajustable
- Pantalla táctil interactiva grande a color
- BTU bajo para hervir a fuego lento y derretir
- Perillas de control con retroiluminación LED
- 1 Parrilla estándar y 2 de extensión completa (en cada horno)
- Bandeja para asar y sonda de temperatura
- Perillas rojas incluidas

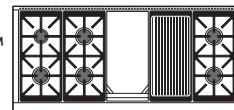

Estufas Duales de 60"

Modelo DF60650DG

MODELO	PRECIO
DF60650DG/S/P	PEDIDO ESPECIAL
DF60650DG/S/P/LP	PEDIDO ESPECIAL

Las perillas rojas y los biseles de acero inoxidable incluidos con la estufa. Las perillas negras o de acero inoxidable disponibles sin cargo con la compra del producto.

ESPECIFICACIONES

Dimensiones Generales	597/8"W (1521) x 361/2"H (927) x 291/2"D (749)
Quemadores de la Superficie	20,000, (2) 18,000, (2) 15,000 and 9,200 Btu
Plancha Doble	(2) 15,000 Btu (13,000 Btu LP)
Capacidad (en cada Horno)	5 1 cu ft (144 L)
Dimensiones del Interior	251/4"W (641) x 171/2"H (445) x 20"D (508)
Peso con empaque	831 lbs (377 kg)

CARACTERÍSTICAS

- Quemadores sellados de doble apilado
- Horno de Convección Dual VertiCross™ largo con 10 modos de cocción incluyendo el Modo Gourmet y un horno sencillo de 18" con 9 modos de cocción
- Plancha doble Infrarroja ajustable
- Pantalla táctil interactiva grande a color
- BTU bajo para hervir a fuego lento y derretir
- Perillas de control con retroiluminación LED
- 1 Parrilla estándar y 2 de extensión completa (en cada horno)
- Bandeja para asar y sonda de temperatura
- Perillas rojas incluidas

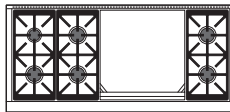

Accesorios de la Estufa Dual de 60"

Respaldos de Acero Inoxidable

DESCRIPCIÓN	NÚMERO	PRECIO
RESPALDO DE ACERO INOXIDABLE*		
Respaldo de 5" (127)	9016125	PEDIDO ESPECIAL
Respaldo de 10" (254)	9016126	PEDIDO ESPECIAL
Respaldo con estante de 20" (508)	9016127	PEDIDO ESPECIAL

*Minimum 10" (254) riser required against combustible surfaces.

Perillas

DESCRIPCIÓN	NÚMERO	PRECIO
PERILLAS		
Perillas de acero inoxidable	9015763	\$242
Perillas de acero inoxidable*	828440	PEDIDO ESPECIAL
Perillas rojas	9039691	\$242
Perillas negras	9015760	\$242
Perillas negras*	828441	PEDIDO ESPECIAL

*Un set sin costo con la compra del producto.

Accesorios de Superficie

DESCRIPCIÓN	NÚMERO	PRECIO
Marco de Relleno (2 piezas)	810919	PEDIDO ESPECIAL
Rejilla Wok de Doble Quemador*	9029243	PEDIDO ESPECIAL
Tabla de Madera para Cortar de 11" (279)	9022536	PEDIDO ESPECIAL
Tabla de Madera para Cortar de 22" (559)	9022537	PEDIDO ESPECIAL
Kit de Limpieza para Plancha	812278	PEDIDO ESPECIAL
Solución Limpiadora (4) 1-qt	812279	PEDIDO ESPECIAL
Toalla de Limpieza (6) 10-pack	812280	PEDIDO ESPECIAL

*La rejilla cubre la posición de dos quemadores permitiendo que un quemador acomode un wok redondeado.

Accesorios para horno

DESCRIPCIÓN	NÚMERO	PRECIO
Parrilla de extensión completa	9030652	PEDIDO ESPECIAL
Set de 3 Parrillas Estándar para Horno	823256	PEDIDO ESPECIAL
Charola Galletera de 30" (762)	823269	PEDIDO ESPECIAL
Sonda de Temperatura	823261	PEDIDO ESPECIAL
Charola para Asar	819377	PEDIDO ESPECIAL
Kit de Deshidratación	9034725	PEDIDO ESPECIAL
Kit de Piedra para Hornear	9016697	PEDIDO ESPECIAL

Cubiertas para extensión de patas, fundas para ruedas y Zoclo

DESCRIPCIÓN	NÚMERO	PRECIO
CUBIERTAS PARA EXTENSIÓN DE PATAS DELANTERAS		
Cubierta 21/2" (64)	9022347	PEDIDO ESPECIAL
Cubierta 31/2" (89)	9022607	PEDIDO ESPECIAL
Cubierta 4" (102)	9022608	PEDIDO ESPECIAL
Cubierta 41/2" (114)	9022609	PEDIDO ESPECIAL

CUBIERTAS PARA LLANTAS TRASERAS

Cubierta 21/2" (64)	9022587	PEDIDO ESPECIAL
Cubierta 3" (76)	9022588	PEDIDO ESPECIAL
Cubierta 31/2" (89)	9022589	PEDIDO ESPECIAL
Cubierta 4" (102)	9022590	PEDIDO ESPECIAL
Cubierta 41/2" (114)	9022591	PEDIDO ESPECIAL

ZOCLOS

Acero Inoxidable 21/2" (64)	9022117	PEDIDO ESPECIAL
Acero Inoxidable 3" (76)	9018546	PEDIDO ESPECIAL
Acero Inoxidable 31/2" (89)	9022118	PEDIDO ESPECIAL
Acero Inoxidable 4" (102)	9022119	PEDIDO ESPECIAL
Acero Inoxidable 41/2" (114)	9022120	PEDIDO ESPECIAL

Utilice cubiertas de 2 1/2" (64) para alturas de mostrador de 35 1/2" (902) a 36" (914).
 Utilice cubiertas de 3" (76) para alturas de mostrador de 35 3/4" (908) a 36 1/2" (927).
 Utilice cubiertas de 3 1/2" (89) para alturas de mostrador de 36 1/4" (921) a 37" (940).
 Utilice cubiertas de 4" (102) para alturas de mostrador de 36 3/4" (934) a 37 1/2" (953).
 Utilice cubiertas de 4 1/2" (114) para alturas de mostrador de 37 1/4" (946) a 38" (965).

Kit de Conversión de Alta Altitud

DESCRIPCIÓN	NÚMERO	PRECIO
Kit de Alta Altitud para Gas LP*	829280	PEDIDO ESPECIAL

*Para instalaciones arriba de 8,600' (2621 m). Para instalaciones de gas natural arriba de 10,250' (3124 m), contacte a Servicio al Cliente de Wolf.

Parrillas con Quemadores Sellados

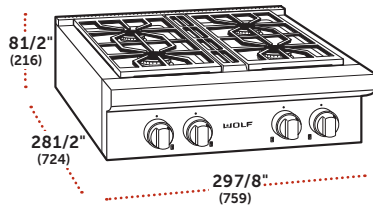

Parrilla de Quemadores Sellados de 30"

Modelo SRT304

MODELO	PRECIO
SRT304	PEDIDO ESPECIAL
SRT304-LP	PEDIDO ESPECIAL

Perillas rojas y biseles de acero inoxidable incluidos con la compra del equipo. Perillas de acero inoxidable o negro disponibles sin costo.

ESPECIFICACIONES

Dimensiones Generales	29 7/8" W (759) x 81 1/2" H (216) x 28 1/2" D (724)
Quemadores de la Superficie	20,000, 18,000, 15,000 and 9,200 Btu
Peso con empaque	160 lbs (73 kg)

CARACTERÍSTICAS

- Acero Inoxidable
- Quemadores sellados de doble apilado
- Marco para isla de acero inoxidable
- Bisel de Acero Inoxidable

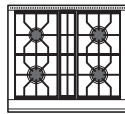

Accesorios para Parrillas de Quemadores Sellados de 30"

Respaldos de Acero Inoxidable

DESCRIPCIÓN	NÚMERO	PRECIO
RESPALDOS DE ACERO INOXIDABLE*		
Respaldo de 5" (127)	808520	PEDIDO ESPECIAL
Respaldo de 10" (254)	808521	PEDIDO ESPECIAL
Respaldo con estante de 20" (508)	808522	PEDIDO ESPECIAL

*Mínimo 5 "(127) respaldo requerido contra superficies combustibles

Perillas y Biseles

DESCRIPCIÓN	NÚMERO	PRECIO
PERILLAS		
Perillas de acero inoxidable	827310	PEDIDO ESPECIAL
Perillas de acero inoxidable*	827314	N/C
Perillas rojas	827318	PEDIDO ESPECIAL
Perillas negras	827309	PEDIDO ESPECIAL
Perillas negras*	827313	N/C
BISELES		
Bisel de Acero Inoxidable	818808	PEDIDO ESPECIAL
Bisel de Latón	804377	PEDIDO ESPECIAL
Bisel de Cromo	804383	PEDIDO ESPECIAL

*Un set sin costo con la compra del producto.

Accesorios de Superficie

DESCRIPCIÓN	NÚMERO	PRECIO
Marco de Relleno (2 piezas)	810919	PEDIDO ESPECIAL
Rejilla Wok de Doble Quemador*	804372	PEDIDO ESPECIAL

*La rejilla cubre la posición de dos quemadores permitiendo que un quemador acomode un wok redondeado.

Kit de Conversión de Alta Altitud

DESCRIPCIÓN	NÚMERO	PRECIO
Kit de Alta Altitud para Gas LP*	815896	PEDIDO ESPECIAL

*Para instalaciones arriba de 8,600' (2621 m). Para instalaciones de gas natural arriba de 10,250' (3124 m), contacte a Servicio al Cliente de Wolf.

Parrillas con Quemadores Sellados

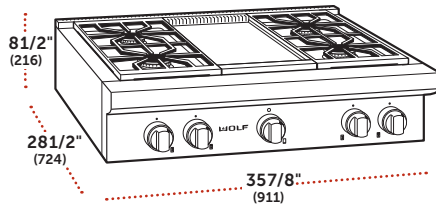

Parrilla de Quemadores Sellados de 36"

Modelo SRT364G

MODELO	PRECIO
SRT364G	PEDIDO ESPECIAL
SRT364G-LP	\$6,833

Perillas rojas y biseles de acero inoxidable incluidos con la compra del equipo. Perillas de acero inoxidable o negro disponibles sin costo.

ESPECIFICACIONES

Dimensiones Generales	357/8"W (911) x 81/2"H (216) x 28 1/2"D (724)
Quemadores de la Superficie	20,000, 18,000, 15,000 and 9,200 Btu
Plancha Infrarroja	15,000 Btu (13,000 Btu LP)
Peso con empaque	220 lbs (100 kg)

CARACTERÍSTICAS

- Acero Inoxidable
- Quemadores sellados de doble apilado
- Plancha Infrarroja
- Marco para isla de acero inoxidable
- Bisel de Acero Inoxidable

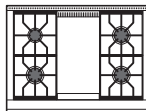

Modelo SRT366

DESCRIPCIÓN	NÚMERO	PRECIO
SRT366		\$5,684
SRT366-LP		\$5,684

Perillas rojas y biseles de acero inoxidable incluidos con la compra del equipo. Perillas de acero inoxidable o negro disponibles sin costo.

Dimensiones Generales	357/8"W (911) x 81/2"H (216) x 281/2"D (724)
Quemadores de la Superficie	20,000, (2) 18,000, (2) 15,000 and 9,200 Btu
Peso con empaque	190 lbs (86 kg)

- Acero Inoxidable
- Quemadores sellados de doble apilado
- Marco para isla de acero inoxidable
- Bisel de Acero Inoxidable

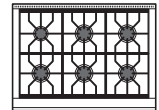

Modelo SRT364C

SRT364C	PEDIDO ESPECIAL
SRT364C-LP	PEDIDO ESPECIAL

Perillas rojas y biseles de acero inoxidable incluidos con la compra del equipo. Perillas de acero inoxidable o negro disponibles sin costo.

ESPECIFICACIONES

Dimensiones Generales	357/8"W (911) x 81/2"H (216) x 281/2"D (724)
Quemadores de la Superficie	20,000, 18,000, 15,000 and 9,200 Btu
Asador Infrarrojo	16,000 Btu
Peso con empaque	200 lbs (91 kg)

CARACTERÍSTICAS

- Acero Inoxidable
- Quemadores sellados de doble apilado
- Asador Infrarrojo
- Marco para isla de acero inoxidable
- Bisel de Acero Inoxidable

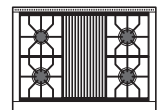

Parrillas con Quemadores Sellados

Modelo SRT362W

MODELO	PRECIO
SRT362W	PEDIDO ESPECIAL
SRT362W-LP	PEDIDO ESPECIAL

Perillas rojas y biseles de acero inoxidable incluidos con la compra del equipo. Perillas de acero inoxidable o negro disponibles sin costo.

ESPECIFICACIONES

Dimensiones Generales	357/8"W (911) x 10"H (254) x 281/2"D (724)
Quemadores de la Superficie	20,000 and 9,200 Btu
Quemador Wok	35,000 Btu
Peso con empaque	205 lbs (93 kg)

CARACTERÍSTICAS

- Acero Inoxidable
- Quemadores sellados de doble apilado
- Quemador Wok de 35k Btus
- Marco para isla de acero inoxidable
- Bisel de Acero Inoxidable

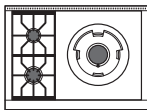

Accesorios para Parrillas de Quemadores Sellados de 36"

Respaldos de Acero Inoxidable

DESCRIPCIÓN	NÚMERO	PRECIO
RESPALDOS DE ACERO INOXIDABLE*		
Respaldo de 5" (127)	808523	PEDIDO ESPECIAL
Respaldo de 10" (254)	808524	PEDIDO ESPECIAL
Respaldo con estante de 20" (508)	808525	PEDIDO ESPECIAL

*Se requiere un respaldo mínimo de 5" (127) contra superficies combustibles para SRT366, mínimo 10" (254) para parrilla y plancha... Los modelos de quemadores Wok no se pueden instalar contra superficies combustibles, incluso con un elevador.

Perillas y Biseles

DESCRIPCIÓN	NÚMERO	PRECIO
PERILLAS		
Perillas de acero inoxidable	827310	PEDIDO ESPECIAL
Perillas de acero inoxidable*	827314	N/C
Perillas rojas	827318	PEDIDO ESPECIAL
Perillas negras	827309	PEDIDO ESPECIAL
Perillas negras*	827313	N/C
BISELES		
Bisel de Acero Inoxidable	818809	PEDIDO ESPECIAL
Bisel de Latón	804378	PEDIDO ESPECIAL
Bisel de Cromo	804384	PEDIDO ESPECIAL

*Un set sin costo con la compra del producto.

Accesorios de Superficie

DESCRIPCIÓN	NÚMERO	PRECIO
Marco de Relleno (2 piezas)	810919	PEDIDO ESPECIAL
Rejilla Wok de Doble Quemador*	804372	PEDIDO ESPECIAL

MODELO CON PLANCHA

Tabla de Madera para Cortar de 11" (279)	809710	PEDIDO ESPECIAL
Kit de Limpieza para Plancha	812278	PEDIDO ESPECIAL
Solución Limpiadora (4) 1-qt	812279	PEDIDO ESPECIAL
Toalla de Limpieza (6) 10-packs	812280	PEDIDO ESPECIAL

*La rejilla cubre la posición de dos quemadores permitiendo que un quemador acomode un wok redondeado.

Kit de Conversión de Alta Altitud

DESCRIPCIÓN	NÚMERO	PRECIO
Kit de Alta Altitud para Gas LP*	815896	PEDIDO ESPECIAL

*Para instalaciones arriba de 8,600' (2621 m). Para instalaciones de gas natural arriba de 10,250' (3124 m), contacte a Servicio al Cliente de Wolf.

Parrillas con Quemadores Sellados

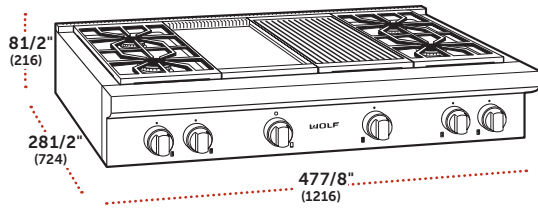

Parrilla de Quemadores Sellados de 48"

Modelo SRT484CG

MODELO	PRECIO
SRT484CG	PEDIDO ESPECIAL
SRT484CG-LP	\$8,449

Perillas rojas y biseles de acero inoxidable incluidos con la compra del equipo. Perillas de acero inoxidable o negro disponibles sin costo.

ESPECIFICACIONES

Dimensiones Generales	477/8"W (1216) x 81/2"H (216) x 28 1/2"D (724)
Quemadores de la Superficie	20,000, 18,000, 15,000 and 9,200 Btu
Plancha Infrarroja	15,000 Btu (13,000 Btu LP)
Asador Infrarrojo	16,000 Btu
Peso con empaque	280 lbs (127 kg)

CARACTERÍSTICAS

- Acero Inoxidable
- Quemadores sellados de doble apilado
- Plancha y asador infrarrojo
- Marco para isla de acero inoxidable
- Bisel de Acero Inoxidable

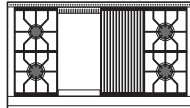

Modelo SRT486C

MODELO	PRECIO
SRT486C	PEDIDO ESPECIAL
SRT486C-LP	\$7,300

Perillas rojas y biseles de acero inoxidable incluidos con la compra del equipo. Perillas de acero inoxidable o negro disponibles sin costo.

ESPECIFICACIONES

Dimensiones Generales	477/8"W (1216) x 81/2"H (216) x 281/2"D (724)
Quemadores de la Superficie	20,000, (2) 18,000, (2) 15,000 and 9,200 Btu
Asador Infrarrojo	16,000 Btu
Peso con empaque	240 lbs (109 kg)

CARACTERÍSTICAS

- Acero Inoxidable
- Quemadores sellados de doble apilado
- Asador infrarrojo
- Marco para isla de acero inoxidable
- Bisel de Acero Inoxidable

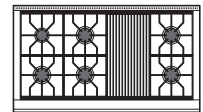

Modelo SRT486G

MODELO	PRECIO
SRT486G	PEDIDO ESPECIAL
SRT486G-LP	\$7,300

Perillas rojas y biseles de acero inoxidable incluidos con la compra del equipo. Perillas de acero inoxidable o negro disponibles sin costo.

ESPECIFICACIONES

Dimensiones Generales	477/8"W (1216) x 81/2"H (216) x 28 1/2"D (724)
Quemadores de la Superficie	20,000, (2) 18,000, (2) 15,000 and 9,200 Btu
Plancha Infrarroja	15,000 Btu (13,000 Btu LP)
Peso con empaque	260 lbs (118 kg)

CARACTERÍSTICAS

- Acero Inoxidable
- Quemadores sellados de doble apilado
- Plancha infrarroja
- Marco para isla de acero inoxidable
- Bisel de Acero Inoxidable

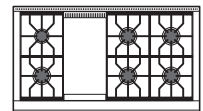

Parrillas con Quemadores Sellados

Parrilla de Quemadores Sellados de 48"

Modelo SRT484DG

MODELO	PRECIO
SRT484DG	PEDIDO ESPECIAL
SRT484DG-LP	PEDIDO ESPECIAL

Perillas rojas y biseles de acero inoxidable incluidos con la compra del equipo. Perillas de acero inoxidable o negro disponibles sin costo.

ESPECIFICACIONES

Dimensiones Generales	477/8"W (1216) x 81/2"H (216) x 28 1/2"D (724)
Quemadores de la Superficie	20,000, 18,000, 15,000 and 9,200 Btu
Plancha Doble	(2) 15,000 Btu (13,000 Btu LP)
Peso con empaque	280 lbs (127 kg)

CARACTERÍSTICAS

- Acero Inoxidable
- Quemadores sellados de doble apilado
- Plancha doble infrarroja
- Marco para isla de acero inoxidable
- Bisel de Acero Inoxidable

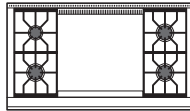

Modelo SRT484W

MODELO	PRECIO
SRT484W	PEDIDO ESPECIAL
SRT484W-LP	PEDIDO ESPECIAL

Perillas rojas y biseles de acero inoxidable incluidos con la compra del equipo. Perillas de acero inoxidable o negro disponibles sin costo.

ESPECIFICACIONES

Dimensiones Generales	477/8"W (1216) x 10"H (254) x 281/2"D (724)
Quemadores de la Superficie	20,000, 18,000, 15,000 and 9,200 Btu
Quemador Wok	35,000 Btu
Peso con empaque	256 lbs (116 kg)

CARACTERÍSTICAS

- Acero Inoxidable
- Quemadores sellados de doble apilado
- Quemador Wok de 35k Btus
- Marco para isla de acero inoxidable
- Bisel de Acero Inoxidable

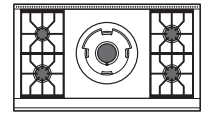

Parrillas con Quemadores Sellados

Accesorios para Parrillas de Quemadores Sellados de 48"

Respaldos de Acero Inoxidable

DESCRIPCIÓN	NÚMERO	PRECIO
RESPALDOS DE ACERO INOXIDABLE*		
Respaldo de 5" (127)	808526	PEDIDO ESPECIAL
Respaldo de 10" (254)	808527	PEDIDO ESPECIAL
Respaldo con estante de 20" (508)	808528	PEDIDO ESPECIAL

*Se requiere un respaldo mínimo de 10 "(254) contra superficies combustibles de asador y plancha.

Perillas y Biseles

DESCRIPCIÓN	NÚMERO	PRECIO
Perillas		
Perillas de acero inoxidable	827310	PEDIDO ESPECIAL
Perillas de acero inoxidable*	827314	N/C
Perillas rojas	827318	PEDIDO ESPECIAL
Perillas negras	827309	PEDIDO ESPECIAL
Perillas negras*	827313	N/C
BISELES		
Bisel de Acero Inoxidable	818810	PEDIDO ESPECIAL
Bisel de Latón	804379	PEDIDO ESPECIAL
Bisel de Cromo	804385	PEDIDO ESPECIAL

*Un set sin COSTO con la compra del producto.

Accesorios de Superficie

DESCRIPCIÓN	NÚMERO	PRECIO
Marco de Relleno (2 piezas)	810919	PEDIDO ESPECIAL
Rejilla Wok de Doble Quemador*	804372	PEDIDO ESPECIAL
MODELO CON PLANCHAS		
Tabla de Madera para Cortar de 11" (279)	809710	PEDIDO ESPECIAL
Tabla de Madera para Cortar de 22" (559)	822026	PEDIDO ESPECIAL
Kit de Limpieza para Plancha	812278	PEDIDO ESPECIAL
Solución Limpiadora (4) 1-qt	812279	PEDIDO ESPECIAL
Toalla de Limpieza (6) 10-pack	812280	PEDIDO ESPECIAL

*La rejilla cubre la posición de dos quemadores permitiendo que un quemador acomode un wok redondeado.

Kit de Conversión de Alta Altitud

DESCRIPCIÓN	NÚMERO	PRECIO
Kit de Alta Altitud para Gas LP*	815896	PEDIDO ESPECIAL

*Para instalaciones arriba de 8,600' (2621 m). Para instalaciones de gas natural arriba de 10,250' (3124 m), contacte a Servicio al Cliente de Wolf.

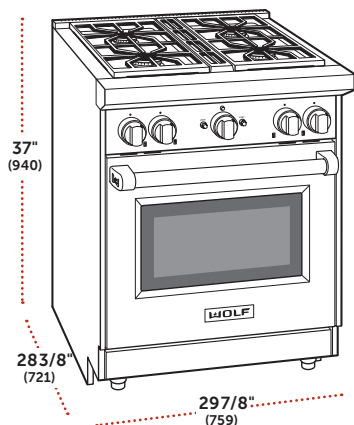

Estufa de Gas de 30"

Modelo GR304

MODELO	PRECIO
GR304	PEDIDO ESPECIAL
GR304-LP	\$7,458

Las perillas rojas y los biseles de acero inoxidable incluidos con la estufa. Las perillas negras o de acero inoxidable disponibles sin cargo con la compra del producto.

ESPECIFICACIONES

Dimensiones Generales	297/8" W (759) x 37"H (940) x 283/8"D (721)
Quemadores de la Superficie	(3) 15,000 and (1) 9,200 Btu
Capacidad del Horno	4.4 cu ft (125 L)
Dimensiones del Interior	24"W (610) x 185/8"H (473) x 17"D (432)
Peso con empaque	325 lbs (147 kg)

CARACTERÍSTICAS

- Acero Inoxidable
- Quemadores sellados de doble apilado
- Horno de convección grande con asador infrarrojo
- 2 Parrillas estándar y 1 de extensión completa
- Bandeja para asar

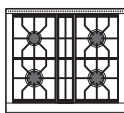

Accesorios para estufas de Gas de 30"

Respaldos de Acero Inoxidable

DESCRIPCIÓN	NÚMERO	PRECIO
RESPALDOS DE ACERO INOXIDABLE*		
Respaldo de 5" (127)	819073	PEDIDO ESPECIAL
Respaldo de 10" (254)	819077	PEDIDO ESPECIAL
Respaldo con estante de 20" (508)	819081	PEDIDO ESPECIAL

*Requiere un respaldo mínimo de 20" (508) contra superficies combustibles.

Accesorios para estufas de Gas de 30"

Perillas y Biseles

DESCRIPCIÓN	NÚMERO	PRECIO
PERILLAS CON COSTO		
Perillas de acero inoxidable	821181	PEDIDO ESPECIAL
Perillas de acero inoxidable*	822193	PEDIDO ESPECIAL
Perillas rojas	821175	PEDIDO ESPECIAL
Perillas negras	821178	PEDIDO ESPECIAL
Perillas negras*	822192	PEDIDO ESPECIAL
BISELES		
Bisel de Acero Inoxidable	818808	PEDIDO ESPECIAL
Bisel de Latón	804377	PEDIDO ESPECIAL
Bisel de Cromo	804383	PEDIDO ESPECIAL

*Un set sin costo comprando el producto.

Accesorios de Superficie

DESCRIPCIÓN	NÚMERO	PRECIO
Marco de Relleno (2 piezas)	810919	PEDIDO ESPECIAL
Rejilla Wok de Doble Quemador*	804372	PEDIDO ESPECIAL

*La rejilla cubre la posición de dos quemadores permitiendo que un quemador acomode un wok redondeado.

Accesorios para horno

DESCRIPCIÓN	NÚMERO	PRECIO
Parrilla de extensión completa	821194	PEDIDO ESPECIAL
Kit de Piedra para Hornear	821196	PEDIDO ESPECIAL

Cubierta para patas y Zoclo

DESCRIPCIÓN	NÚMERO	PRECIO
Cubiertas para patas delanteras	821697	PEDIDO ESPECIAL
Zoclo	821198	PEDIDO ESPECIAL

Kit de Conversión de Alta Altitud

DESCRIPCIÓN	NÚMERO	PRECIO
Gas Natural*	821204	PEDIDO ESPECIAL

*Para instalaciones arriba de 8,600 pies (2621 m). Los modelos LP no requieren conversión..

Estufas de Gas

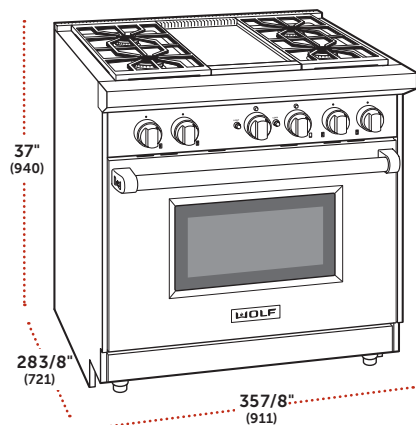

Estufas de Gas de 36"

Modelo GR364G

MODELO	PRECIO
GR364G	PEDIDO ESPECIAL
GR364G-LP	PEDIDO ESPECIAL

Las perillas rojas y los biselos de acero inoxidable incluidos con la estufa. Las perillas negras o de acero inoxidable disponibles sin cargo con la compra del producto.

ESPECIFICACIONES

Dimensiones Generales	357/8"W (911) x 37"H (940) x 28 3/8"D (721)
Quemadores de la Superficie	(3) 15,000 and (1) 9,200 Btu
Plancha Infrarroja	15,000 Btu (13,000 Btu LP)
Capacidad del Horno	5 5 cu ft (156 L)
Dimensiones del Interior	30"W (762) x 185/8"H (473) x 17"D (432)
Peso con empaque	470 lbs (213 kg)

CARACTERÍSTICAS

- Acero Inoxidable
- Quemadores sellados de doble apilado
- Plancha Infrarroja
- Horno de convección grande con asador infrarrojo
- 2 Parrillas estándar y 1 de extensión completa
- Bandeja para asar

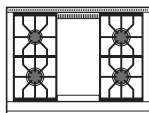

Modelo GR366

MODELO	PRECIO
GR366	PEDIDO ESPECIAL
GR366-LP	\$9,609

Las perillas rojas y los biselos de acero inoxidable incluidos con la estufa. Las perillas negras o de acero inoxidable disponibles sin cargo con la compra del producto.

ESPECIFICACIONES

Dimensiones Generales	357/8"W (911) x 37"H (940) x 283/8"D (721)
Quemadores de la Superficie	(5) 15,000 and (1) 9,200 Btu
Capacidad del Horno	5 5 cu ft (156 L)
Dimensiones del Interior	30"W (762) x 185/8"H (473) x 17"D (432)
Peso con empaque	445 lbs (202 kg)

CARACTERÍSTICAS

- Acero Inoxidable
- Quemadores sellados de doble apilado
- Horno de convección grande con asador infrarrojo
- 2 Parrillas estándar y 1 de extensión completa
- Bandeja para asar

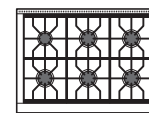

Modelo GR364C

MODELO	PRECIO
GR364C	PEDIDO ESPECIAL
GR364C-LP	PEDIDO ESPECIAL

Las perillas rojas y los biselos de acero inoxidable incluidos con la estufa. Las perillas negras o de acero inoxidable disponibles sin cargo con la compra del producto.

ESPECIFICACIONES

Dimensiones Generales	357/8"W (911) x 37"H (940) x 283/8"D (721)
Quemadores de la Superficie	(3) 15,000 and (1) 9,200 Btu
Asador Infrarrojo	16,000 Btu
Capacidad del Horno	5 5 cu ft (156 L)
Dimensiones del Interior	30"W (762) x 185/8"H (473) x 17"D (432)
Peso con empaque	445 lbs (202 kg)

CARACTERÍSTICAS

- Acero Inoxidable
- Quemadores sellados de doble apilado
- Asador Infrarrojo
- Horno de convección grande con asador infrarrojo
- 2 Parrillas estándar y 1 de extensión completa
- Bandeja para asar

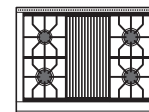

Accesorios para Estufa de Gas de 36"

Respaldos de Acero Inoxidable

DESCRIPCIÓN	NÚMERO	PRECIO
RESPALDOS DE ACERO INOXIDABLE*		
Respaldo de 5" (127)	819074	PEDIDO ESPECIAL
Respaldo de 10" (254)	819078	PEDIDO ESPECIAL
Respaldo con estante de 20" (508)	819082	PEDIDO ESPECIAL

* Se requiere un respaldo mínimo de 20" (508) contra superficies combustibles

Perillas y Biseles

DESCRIPCIÓN	NÚMERO	PRECIO
PERILLAS		
Perillas de acero inoxidable	821182	PEDIDO ESPECIAL
Perillas de acero inoxidable*	822195	PEDIDO ESPECIAL
Perillas rojas	821176	PEDIDO ESPECIAL
Perillas negras	821179	PEDIDO ESPECIAL
Perillas negras*	822194	PEDIDO ESPECIAL
BISELES		
Bisel de Acero Inoxidable	818809	PEDIDO ESPECIAL
Bisel de Latón	804378	PEDIDO ESPECIAL
Bisel de Cromo	804384	PEDIDO ESPECIAL

*Un set sin COSTO con la compra del producto.

Accesorios de Superficie

DESCRIPCIÓN	NÚMERO	PRECIO
Marco de Relleno (2 piezas)	810919	PEDIDO ESPECIAL
Rejilla Wok de Doble Quemador*	804372	PEDIDO ESPECIAL
MODELO CON PLANCHA		
Tabla de Madera para Cortar de 11" (279)	809710	PEDIDO ESPECIAL
Kit de Limpieza para Plancha	812278	PEDIDO ESPECIAL
Solución Limpiadora (4) 1-qt	812279	PEDIDO ESPECIAL
Toalla de Limpieza (6) 10-pack	812280	PEDIDO ESPECIAL

*La rejilla cubre la posición de dos quemadores permitiendo que un quemador acomode un Wok redondeado.

Accesorios para horno

DESCRIPCIÓN	NÚMERO	PRECIO
Parrilla de extensión completa	821195	PEDIDO ESPECIAL
Kit de Piedra para Hornear	821197	PEDIDO ESPECIAL

Cubierta para patas y Zoclo

DESCRIPCIÓN	NÚMERO	PRECIO
Cubiertas para patas delanteras	821697	PEDIDO ESPECIAL
Zoclo	821199	PEDIDO ESPECIAL

Kit de Conversión de Alta Altitud

DESCRIPCIÓN	NÚMERO	PRECIO
Gas Natural*	821204	PEDIDO ESPECIAL

*Para instalaciones arriba de 8,600 pies (2621 m). Los modelos LP no requieren conversión..

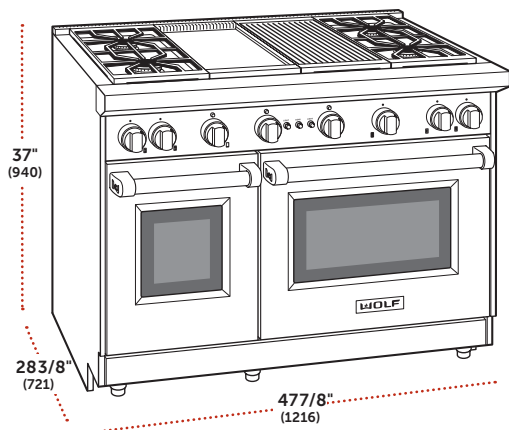

Estufas de Gas de 48"

Modelo GR484CG

MODELO	PRECIO
GR484CG	PEDIDO ESPECIAL
GR484CG-LP	PEDIDO ESPECIAL

**La unidad se embarca con perillas rojas. Un set sin COSTO con la compra del producto.

ESPECIFICACIONES

Dimensiones Generales	477/8"W (1216) x 37"H (940) x 283/8"D (721)
Quemadores de la Superficie	(3) 15,000 and (1) 9,200 Btu
Plancha Infrarroja	15,000 Btu (13,000 Btu LP)
Asador Infrarrojo	16,000 Btu
Capacidad del Horno Grande	4.4 cu ft (125 L)
Dimensiones del Interior	24"W (610) x 185/8"H (473) x 17"D (432)
Capacidad del Horno Chico	2.5 cu ft (71 L)
Dimensiones del Interior	131/2"W (356) x 185/8"H (473) x 17"D (432)
Peso con empaque	700 lbs (318 kg)

CARACTERÍSTICAS

- Acero inoxidable
- Quemadores sellados de doble apilado
- Asador infrarrojo y plancha
- Horno de convección grande y horno de gas pequeño
- 2 parrillas estándar y 1 de extensión completa (en el horno grande)
- 1 parrilla estándar y 1 de extensión completa (en el horno de 18")
- Charola para asar

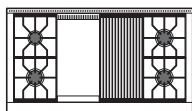

Modelo GR488

MODELO	PRECIO
GR488	PEDIDO ESPECIAL
GR488-LP	PEDIDO ESPECIAL

**La unidad se embarca con perillas rojas. Un set sin con la compra del producto.

ESPECIFICACIONES

Dimensiones Generales	477/8"W (1216) x 37"H (940) x 283/8"D (721)
Quemadores de la Superficie	(7) 15,000 and (1) 9,200 Btu
Capacidad del Horno Grande	4.4 cu ft (125 L)
Dimensiones del Interior	24"W (610) x 185/8"H (473) x 17"D (432)
Capacidad del Horno Chico	2.5 cu ft (71 L)
Dimensiones del Interior	131/2"W (356) x 185/8"H (473) x 17"D (432)
Peso con empaque	650 lbs (295 kg)

CARACTERÍSTICAS

- Acero inoxidable
- Quemadores sellados de doble apilado
- Horno de convección grande y horno de gas pequeño
- 2 parrillas estándar y 1 de extensión completa (en el horno grande)
- 1 parrilla estándar y 1 de extensión completa (en el horno de 18")
- Charola para asar

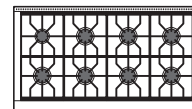

Modelo GR486C

MODELO	PRECIO
GR486C	PEDIDO ESPECIAL
GR486C-LP	PEDIDO ESPECIAL

**La unidad se embarca con perillas rojas. Un set sin COSTO con la compra del producto.

ESPECIFICACIONES

Dimensiones Generales	477/8"W (1216) x 37"H (940) x 283/8"D (721)
Quemadores de la Superficie	(5) 15,000 and (1) 9,200 Btu
-Asador infrarrojo	16,000 Btu
Capacidad del Horno Grande	4.4 cu ft (125 L)
Dimensiones del Interior	24"W (610) x 185/8"H (473) x 17"D (432)
Capacidad del Horno Chico	2.5 cu ft (71 L)
Dimensiones del Interior	131/2"W (356) x 185/8"H (473) x 17"D (432)
Peso con empaque	665 lbs (302 kg)

CARACTERÍSTICAS

- Acero inoxidable
- Quemadores sellados de doble apilado
- Asador infrarrojo
- Horno de convección grande y horno de gas pequeño
- 2 parrillas estándar y 1 de extensión completa (en el horno grande)
- 1 parrilla estándar y 1 de extensión completa (en el horno de 18")
- Charola para asar

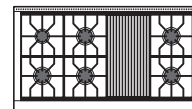

Estufas de Gas de 48"

Modelo GR486G

MODELO	PRECIO
GR486G	PEDIDO ESPECIAL
GR486G-LP	\$15,788

**La unidad se embarca con perillas rojas. Un set sin COSTO con la compra del producto.

ESPECIFICACIONES

Dimensiones Generales	477/8"W (1216) x 37"H (940) x 283/8"D (721)
Quemadores de la Superficie	(5) 15,000 and (1) 9,200 Btu
Plancha Infrarroja	15,000 Btu (13,000 Btu LP)
Capacidad del Horno Grande	4 4 cu ft (125 L)
Dimensiones del Interior	24"W (610) x 185/8"H (473) x 17"D (432)
Capacidad del Horno Chico	2 5 cu ft (71 L)
Dimensiones del Interior	131/2"W (356) x 185/8"H (473) x 17"D (432)
Peso con empaque	685 lbs (311 kg)

CARACTERÍSTICAS

- Acero inoxidable
- Quemadores sellados de doble apilado
- Plancha Infrarroja
- Horno de convección grande y horno de gas pequeño
- 2 parrillas estándar y 1 de extensión completa (en el horno grande)
- 1 parrilla estándar y 1 de extensión completa (en el horno de 18")
- Charola para asar

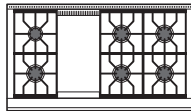

Modelo GR484DG

MODELO	PRECIO
GR484DG	PEDIDO ESPECIAL
GR484DG-LP	PEDIDO ESPECIAL

**La unidad se embarca con perillas rojas. Un set sin COSTO con la compra del producto.

ESPECIFICACIONES

Dimensiones Generales	477/8"W (1216) x 37"H (940) x 28 3/8"D (721)
Quemadores de la Superficie	(3) 15,000 and (1) 9,200 Btu
Doble Plancha	(2) 15,000 Btu (13,000 Btu LP)
Capacidad del Horno Grande	4 4 cu ft (125 L)
Dimensiones del Interior	24"W (610) x 185/8"H (473) x 17"D (432)
Capacidad del Horno Chico	2 5 cu ft (71 L)
Dimensiones del Interior	131/2"W (356) x 185/8"H (473) x 17"D (432)
Peso con empaque	725 lbs (329 kg)

CARACTERÍSTICAS

- Acero inoxidable
- Quemadores sellados de doble apilado
- Plancha Infrarroja
- Horno de convección grande y horno de gas pequeño
- 2 parrillas estándar y 1 de extensión completa (en el horno grande)
- 1 parrilla estándar y 1 de extensión completa (en el horno de 18")
- Charola para asar

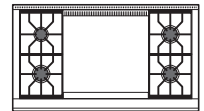

Accesorios para Estufa de Gas de 48"

Respaldos de Acero Inoxidable

DESCRIPCIÓN	NÚMERO	PRECIO
RESPALDOS DE ACERO INOXIDABLE*		
Respaldo de 5" (127)	819075	PEDIDO ESPECIAL
Respaldo de 10" (254)	819079	PEDIDO ESPECIAL
Respaldo con estante de 20" (508)	819083	PEDIDO ESPECIAL

*Se requiere un respaldo mínimo de 20" (508) contra superficies combustibles

Perillas y Biseles

DESCRIPCIÓN	NÚMERO	PRECIO
PERILLAS		
Perillas de acero inoxidable	821183	\$242
Perillas de acero inoxidable*	822197	N/C
Perillas rojas	821177	PEDIDO ESPECIAL
Perillas negras	821180	PEDIDO ESPECIAL
Perillas negras*	822196	PEDIDO ESPECIAL
BISELES		
Bisel de Acero Inoxidable	818810	PEDIDO ESPECIAL
Bisel de Latón	804379	PEDIDO ESPECIAL
Bisel de Cromo	804385	PEDIDO ESPECIAL

*Un set sin COSTO con la compra del producto.

Accesorios de Superficie

DESCRIPCIÓN	NÚMERO	PRECIO
Marco de Relleno (2 piezas)	810919	PEDIDO ESPECIAL
Rejilla Wok de Doble Quemador*	804372	PEDIDO ESPECIAL
MODELO CON PLANCHAS		
Tabla de Madera para Cortar de 11" (279)	809710	PEDIDO ESPECIAL
Tabla de Madera para Cortar de 22" (559)	822026	PEDIDO ESPECIAL
Kit de Limpieza para Plancha	812278	PEDIDO ESPECIAL
Solución Limpiadora (4) 1-qt	812279	PEDIDO ESPECIAL
Toalla de Limpieza (6) 10-packs	812280	PEDIDO ESPECIAL

*La rejilla cubre la posición de dos quemadores permitiendo que un quemador acomode un wok redondeado.

Accesorios para Horno

DESCRIPCIÓN	NÚMERO	PRECIO
HORNO DE 30"		
Parrilla de extensión completa	821194	PEDIDO ESPECIAL
Kit de Piedra para Hornear	821196	PEDIDO ESPECIAL
HORNO DE 18"		
Parrilla de extensión completa	828265	PEDIDO ESPECIAL

Cubiertas para patas y Zoclos

DESCRIPCIÓN	NÚMERO	PRECIO
Cubiertas para patas delanteras	821697	PEDIDO ESPECIAL
Zoclo	821200	PEDIDO ESPECIAL

Kit de Conversión de Alta Altitud

DESCRIPCIÓN	NÚMERO	PRECIO
Gas Natural*	821204	PEDIDO ESPECIAL

*Para instalaciones arriba de 8,600 pies (2621 m). Los modelos LP no requieren conversión..

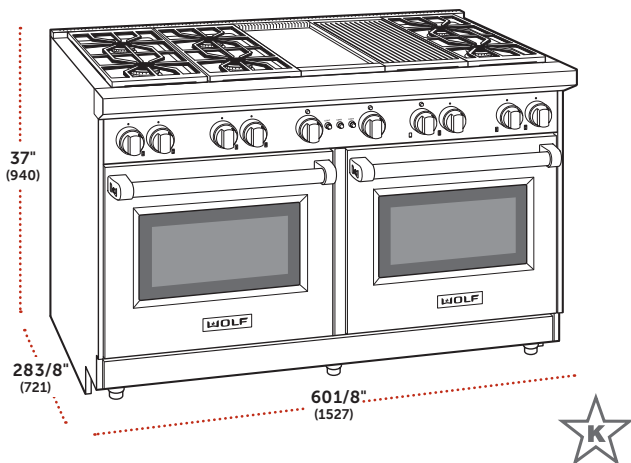

Estufas de Gas de 60"

Modelo GR606CG

MODELO	PRECIO
GR606CG	PEDIDO ESPECIAL
GR606CG-LP	PEDIDO ESPECIAL

**La unidad se embarca con perillas rojas. Un set sin COSTO con la compra del producto.

ESPECIFICACIONES

Dimensiones Generales	601/8"W (1527) x 37"H (940) x 283/8"D (721)
Quemadores de la Superficie	(5) 15,000 and (1) 9,200 Btu
Plancha Infrarroja	15,000 Btu (13,000 Btu LP)
Asador Infrarrojo	16,000 Btu
Capacidad (por horno)	4.4 cu ft (125 L)
Dimensiones del Interior	24"W (610) x 185/8"H(473) x 17"D (432)
Peso con empaque	875 lbs (397 kg)

CARACTERÍSTICAS

- Acero inoxidable
- Quemadores sellados de doble apilado
- Asador infrarrojo y plancha
- 2 hornos grandes de gas con convección con asador infrarrojo
- 2 parrillas estándar y 1 de extensión completa (por horno)
- Charola para asar

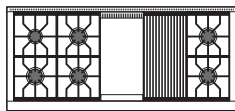

Modelo GR606DG

MODELO	PRECIO
GR606DG	PEDIDO ESPECIAL
GR606DG-LP	PEDIDO ESPECIAL

**La unidad se embarca con perillas rojas. Un set sin COSTO con la compra del producto.

ESPECIFICACIONES

Dimensiones Generales	601/8"W (1527) x 37"H (940) x 283/8"D (721)
Quemadores de la Superficie	(5) 15,000 and (1) 9,200 Btu
Doble Plancha	15,000 Btu (13,000 Btu LP)
Capacidad (por horno)	4.4 cu ft (125 L)
Dimensiones del Interior	24"W (610) x 185/8"H (473) x 17"D (432)
Peso con empaque	900 lbs (408 kg)

CARACTERÍSTICAS

- Acero inoxidable
- Quemadores sellados de doble apilado
- Plancha Infrarroja doble
- 2 hornos grandes de gas con convección con asador infrarrojo
- 2 parrillas estándar y 1 de extensión completa (por horno)
- Charola para asar

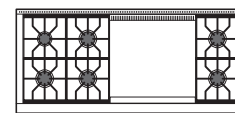

Accesorios para Estufa de Gas de 60"

Respaldos de Acero Inoxidable

DESCRIPCIÓN	NÚMERO	PRECIO
RESPALDOS DE ACERO INOXIDABLE*		
Respaldo de 5" (127)	819076	PEDIDO ESPECIAL
Respaldo de 10" (254)	819080	PEDIDO ESPECIAL
Respaldo con estante de 20" (508)	819084	PEDIDO ESPECIAL

*Mínimo 20" (508) Respaldo de respaldo requerido contra superficies combustibles

Perillas y Biseles

DESCRIPCIÓN	NÚMERO	PRECIO
PERILLAS		
Perillas de acero inoxidable	821183	\$242
Perillas de acero inoxidable*	822197	N/C
Perillas rojas	821177	PEDIDO ESPECIAL
Perillas negras	821180	PEDIDO ESPECIAL
Perillas negras*	822196	PEDIDO ESPECIAL
BISELES		
Bisel de Acero Inoxidable	818810	PEDIDO ESPECIAL
Bisel de Latón	804379	PEDIDO ESPECIAL
Bisel de Cromo	804385	PEDIDO ESPECIAL

*Un set sin COSTO con la compra del producto.

Accesorios de Superficie

DESCRIPCIÓN	NÚMERO	PRECIO
Marco de Relleno (2 piezas)	810919	PEDIDO ESPECIAL
Rejilla Wok de Doble Quemador*	804372	PEDIDO ESPECIAL
MODELO CON PLANCHAS		
Tabla de Madera para Cortar de 11" (279)	809710	PEDIDO ESPECIAL
Tabla de Madera para Cortar de 22" (559)	822026	PEDIDO ESPECIAL
Kit de Limpieza para Plancha	812278	PEDIDO ESPECIAL
Solución Limpiadora (4) 1-qt	812279	PEDIDO ESPECIAL
Toalla de Limpieza (6) 10-pack	812280	PEDIDO ESPECIAL

*La rejilla cubre la posición de dos quemadores permitiendo que un quemador acomode un wok redondeado.

Accesorios para Horno

DESCRIPCIÓN	NÚMERO	PRECIO
Parrilla de extensión completa	821194	PEDIDO ESPECIAL
Kit de Piedra para Hornear	821196	PEDIDO ESPECIAL

Cubiertas para patas y Zoclos

DESCRIPCIÓN	NÚMERO	PRECIO
Cubiertas para patas delanteras	821697	PEDIDO ESPECIAL
Zoclo	821201	PEDIDO ESPECIAL

Kit de Conversión de Alta Altitud

DESCRIPCIÓN	NÚMERO	PRECIO
Gas Natural*	821204	PEDIDO ESPECIAL

*Para instalaciones arriba de 8,600 pies (2621 m). Los modelos LP no requieren conversión..

Asadores de Gas, Módulos y Ventilación para Exterior

Asadores de Gas, Módulos y Ventilación para Exterior

Los productos para exterior Wolf están fabricados con materiales de primera calidad y probados durante años de exigente uso en exteriores. Este especialista en cocina aporta un rendimiento y una artesanía sin concesiones a su cocina al aire libre.

CLAVE DE NÚMERO DE MODELO

Asador de Gas para Exterior	OG
Módulo Quemador	BM
Quemador Lateral	SB
Carrito para Asador	CART
Gas LP	LP

Asadores de Gas para Exterior y Carritos para Asador

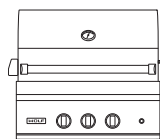

OG30

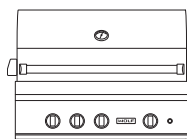

OG36

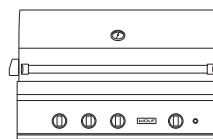

OG42

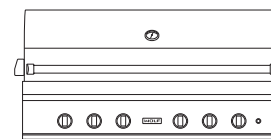

OG54

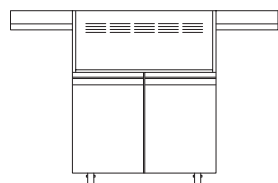

CART30

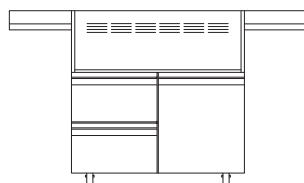

CART36

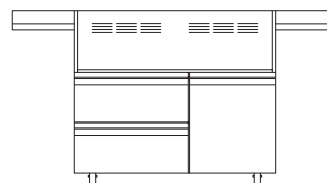

CART42

Módulos Quemadores



BM13



SB13

Ventilación Exterior



PW363318O

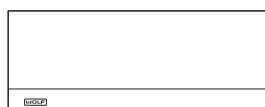

PW483318O



PW603318O

Asadores de Gas para Exterior

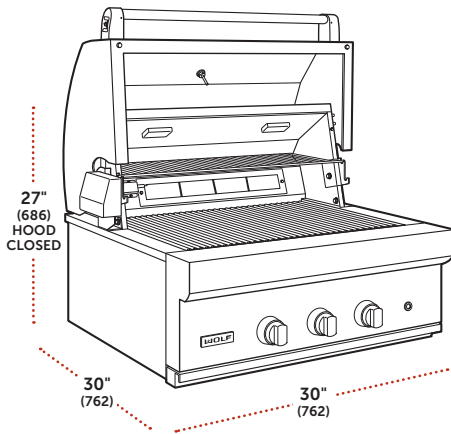

Asador de Gas para Exterior de 30"

MODELO	PRECIO
OG30	PEDIDO ESPECIAL
OG30-LP	\$6,850

ESPECIFICACIONES

Dimensiones Generales	30"W (762) x 27"H (686) x 30"D (762)
Quemador Lineal	(2) 25,000 Btu (7.3 kW)
Quemador del Rosticero	14,000 Btu (4.1 kW)
Peso con empaque	216 lbs (98 kg)

CARACTERÍSTICAS

- Acero inoxidable resistente al agua
- Empotrado o portátil (con el CART30)
- Quemadores de parrilla individuales
- Rosticero Infrarrojo
- Sistema de encendido de superficie caliente

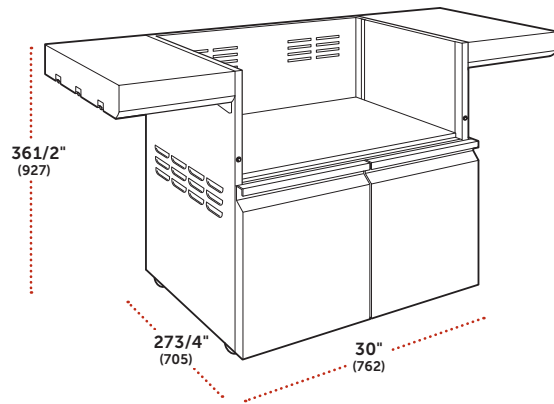

Carrito para Asador de 30"

MODELO	PRECIO
CART30	PEDIDO ESPECIAL

ESPECIFICACIONES

Dimensiones Generales	30"W (762) x 36 1/2"H (927) x 27 3/4"D (705)
Configuración	2 Puertas
Peso con empaque	160 lbs (73 kg)

CARACTERÍSTICAS

- Acero inoxidable resistente al agua
- Portátil con asador de exterior OG30
- Estantes laterales abatibles
- Bandeja extraíble interior
- Quemador lateral para carro disponible

Accesorios

DESCRIPCIÓN	NÚMERO	PRECIO
CANVAS COVER		
Cubierta de Vinil Built-In	814730	\$231
Cubierta de Vinil para Carrito	814731	PEDIDO ESPECIAL
Base Aislante para Empotrar	814105	PEDIDO ESPECIAL
Perillas negras	825146	PEDIDO ESPECIAL
Comal	825199	PEDIDO ESPECIAL
Kit de Conversión a Rosticero RH	819434	PEDIDO ESPECIAL

Asadores de Gas para Exterior

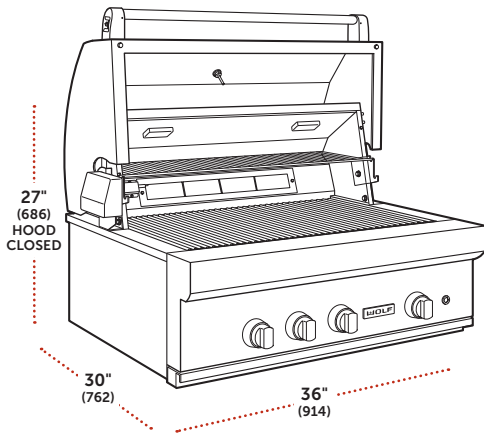

Asador de Gas para Exterior de 36"

MODELO	PRECIO
OG36	PEDIDO ESPECIAL
OG36-LP	\$8,614

ESPECIFICACIONES

Dimensiones Generales	36"W (914) x 27"H (686) x 30"D (762)
Quemador Lineal	(2) 25,000 Btu (7.3 kW)
Zona de Sellado	25,000 Btu (7.3 kW)
Quemador del Rosticero	14,000 Btu (4.1 kW)
Peso con empaque	247 lbs (112 kg)

CARACTERÍSTICAS

- Acero inoxidable resistente al agua
- Empotrado o portátil (con el CART30)
- Quemadores de parrilla individuales
- Rosticero Infrarrojo
- Sistema de encendido de superficie caliente

Accesorios

DESCRIPCIÓN	NÚMERO	PRECIO
CANVAS COVER		
Cubierta de Vinil Built-In	814732	\$231
Cubierta de Vinil para Carrito	814733	PEDIDO ESPECIAL
Base Aislante para Empotrar	814106	PEDIDO ESPECIAL
Perillas negras	825147	\$138
Comal	825199	PEDIDO ESPECIAL
Kit de Conversión a Rosticero RH	819434	PEDIDO ESPECIAL

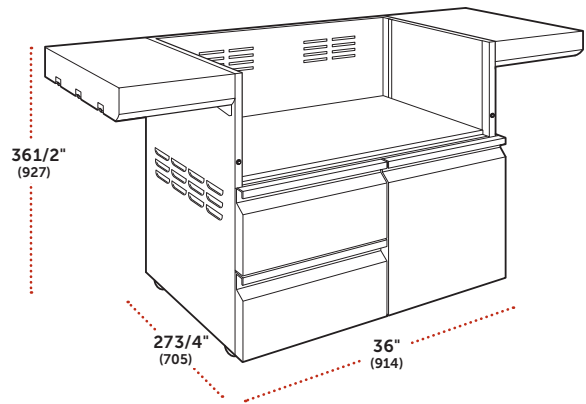

Carrito para Asador de 36"

MODELO	PRECIO
CART36	PEDIDO ESPECIAL

ESPECIFICACIONES

Dimensiones Generales	36"W (914) x 36 1/2"H (927) x 27 3/4"D (705)
Configuración	Puerta y Dos Cajones
Peso con empaque	185 lbs (84 kg)

CARACTERÍSTICAS

- Acero inoxidable resistente al agua
- Portátil con asador de exterior OG30
- Estantes laterales abatibles
- Bandeja extraíble interior
- Quemador lateral para carro disponible

Asadores de Gas para Exterior

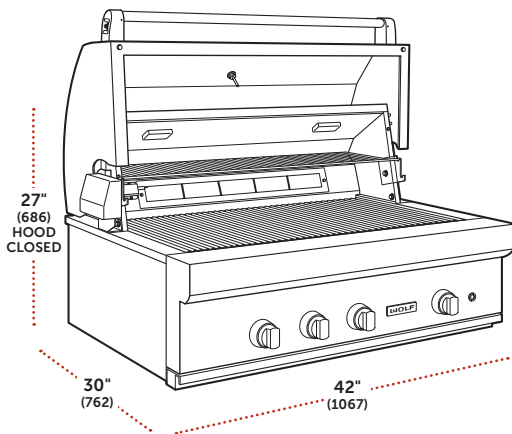

Asador de Gas para Exterior de 42"

MODELO	PRECIO
OG42	PEDIDO ESPECIAL
OG42-LP	\$9,320

ESPECIFICACIONES

Dimensiones Generales	42"W (1067) x 27"H (686) x 30"D (762)
Quemador Lineal	(2) 25,000 Btu (7.3 kW)
Zona de Sellado	25,000 Btu (7.3 kW)
Quemador del Rosticero	16,000 Btu (4.7 kW)
Peso con empaque	270 lbs (122 kg)

CARACTERÍSTICAS

- Acero inoxidable resistente al agua
- Empotrado o portátil (con el CART42)
- Quemadores de parrilla individuales
- Rosticero Infrarrojo
- Sistema de encendido de superficie caliente

Accesorios

DESCRIPCIÓN	NÚMERO	PRECIO
CANVAS COVER		
Cubierta de Vinil Built-In	814734	\$231
Cubierta de Vinil para Carrito	814735	PEDIDO ESPECIAL
Base Aislante para Empotrar	814107	PEDIDO ESPECIAL
Perillas negras	825147	\$138
Comal	825199	PEDIDO ESPECIAL
Kit de Conversión a Rosticero RH	819434	PEDIDO ESPECIAL

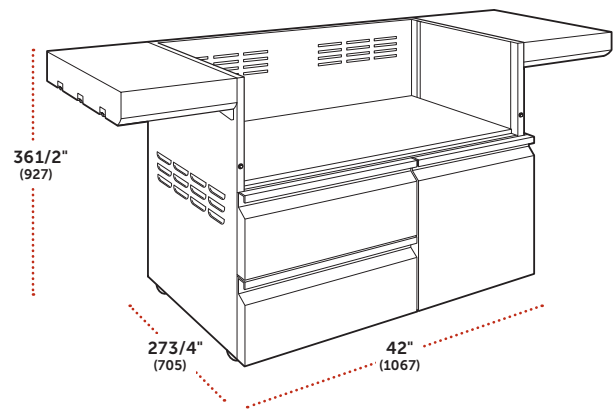

Carrito para Asador de 42"

MODELO	PRECIO
CART42	PEDIDO ESPECIAL

ESPECIFICACIONES

Dimensiones Generales	42"W (1067) x 36 1/2"H (927) x 27 3/4"D (705)
Configuración	Puerta y Dos Cajones
Peso con empaque	195 lbs (88 kg)

CARACTERÍSTICAS

- Acero inoxidable resistente al agua
- Portátil con asador de exterior OG42
- Estantes laterales abatibles
- Bandeja extraíble interior
- Quemador lateral para carro disponible

Asadores de Gas para Exterior

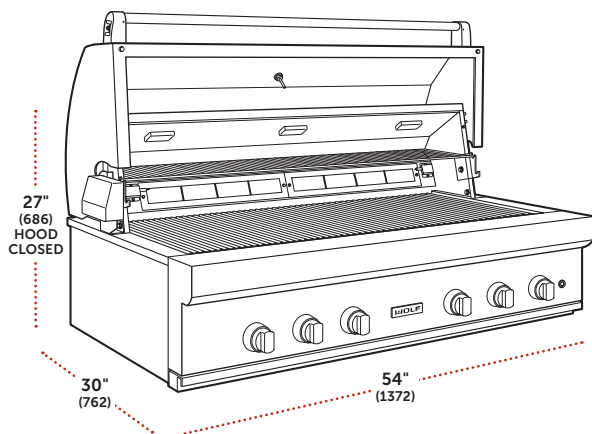

Asador de Gas para Exterior de 54"

MODELO	PRECIO
OG54	PEDIDO ESPECIAL
OG54-LP	PEDIDO ESPECIAL

ESPECIFICACIONES

Dimensiones Generales	54"W (1372) x 27"H (686) x 30"D (762)
Quemador Lineal	(2) 25,500 Btu (7.5 kW)
Zona de Sellado	25,500 Btu (7.5 kW)
Quemador del Rosticero	(2) 14,000 Btu (4.1 kW)
Peso con empaque	350 lbs (159 kg)

CARACTERÍSTICAS

- Acero inoxidable resistente al agua
- Empotrable
- Quemadores de parrilla individuales
- Rosticero Infrarrojo
- Sistema de encendido de superficie caliente

Accesorios

DESCRIPCIÓN	NÚMERO	PRECIO
Canvas Cover	818844	PEDIDO ESPECIAL
Cubierta de Vinil Built-In	817048	PEDIDO ESPECIAL
Perillas negras*	825146	PEDIDO ESPECIAL
Comal	825199	PEDIDO ESPECIAL
Kit de Conversión a Rosticero RH	819434	PEDIDO ESPECIAL

*Deben de ser ordenados por par.

Modulos para Exterior

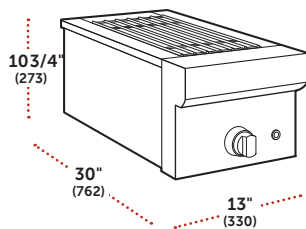

Módulo Quemador

MODELO	PRECIO
BM13	\$2,359
BM13-LP	\$2,359

ESPECIFICACIONES

Dimensiones Generales	13"W (330) x 10 ³ / ₄ "H (273) x 30"D (762)
Quegador de Gas (natural)	24,000 Btu (7.0 kW)
Quegador de Gas (LP)	25,000 Btu (7.3 kW)
Peso con empaque	50 lbs (23 kg)

CARACTERÍSTICAS

- Acero inoxidable resistente al agua
- Empotrable
- Cubierta de acero inoxidable incluida

Accesorios

DESCRIPCIÓN	NÚMERO	PRECIO
Perilla Negra	825148	<i>PEDIDO ESPECIAL</i>

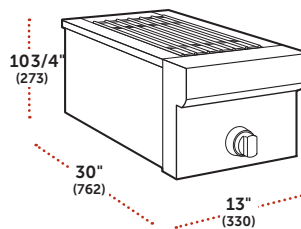

Quegador Lateral para Carrito

MODELO	PRECIO
SB13	<i>PEDIDO ESPECIAL</i>
SB13-LP	<i>PEDIDO ESPECIAL</i>

ESPECIFICACIONES

Dimensiones Generales	13"W (330) x 10 ³ / ₄ "H (273) x 30"D (762)
Quegador de Gas (natural)	24,000 Btu (7.0 kW)
Quegador de Gas (LP)	25,000 Btu (7.3 kW)
Peso con empaque	50 lbs (23 kg)

CARACTERÍSTICAS

- Acero inoxidable resistente al agua
- Portátil en carrito
- Cubierta de acero inoxidable incluida

Accesorios

DESCRIPCIÓN	NÚMERO	PRECIO
Perilla Negra	825148	<i>PEDIDO ESPECIAL</i>

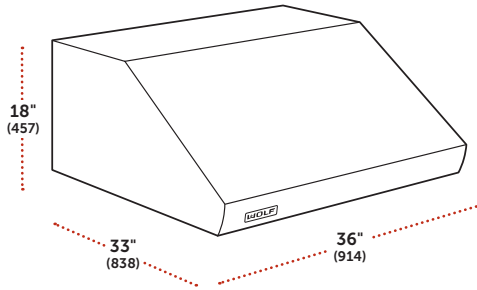

Campana de pared Pro para exteriores de 36"

MODELO	PRECIO
PW3633180*	PEDIDO ESPECIAL

*Requiere Motor.

ESPECIFICACIONES

Dimensiones Generales	36"W (914) x 18"H (457) x 33"D (838)
Ducto de descarga	Transición a 10" (254) circunferencia incluida
Peso con empaque	121 lbs (55 kg)

CARACTERÍSTICAS

- Acero inoxidable resistente
- Ducto de descarga vertical
- Opciones de motor interno, en línea o remoto
- Iluminación de halógeno

Accesorios

DESCRIPCIÓN	NÚMERO	PRECIO
MOTOR INTERNO		
1200 CFM	814423	\$1,246
MOTOR EN LÍNEA		
1100 CFM	808332	PEDIDO ESPECIAL
MOTOR REMOTO		
1200 CFM	801642	\$1,327
1500 CFM	804701	\$1,535
CUBREDUCTO		
CUBREDUCTO DE 6" (152)	828444	PEDIDO ESPECIAL
CUBREDUCTO DE 18" (457)	828447	PEDIDO ESPECIAL
CUBREDUCTO DE 30" (762)	828450	PEDIDO ESPECIAL

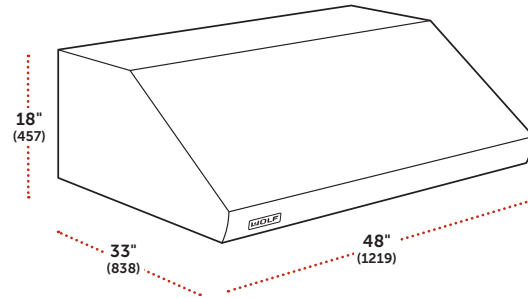

Campana de pared Pro para exteriores de 48"

MODELO	PRECIO
PW4833180*	PEDIDO ESPECIAL

*Requiere Motor.

ESPECIFICACIONES

Dimensiones Generales	48"W (1219) x 18"H (457) x 33"D (838)
Ducto de descarga	Transición a 10" (254) circunferencia incluida
Peso con empaque	156 lbs (71 kg)

CARACTERÍSTICAS

- Acero inoxidable resistente
- Ducto de descarga vertical
- Opciones de motor interno, en línea o remoto
- Iluminación de halógeno

Accesorios

DESCRIPCIÓN	NÚMERO	PRECIO
MOTOR INTERNO		
1200 CFM	814423	\$1,246
MOTOR EN LÍNEA		
1100 CFM	808332	PEDIDO ESPECIAL
MOTOR REMOTO		
1200 CFM	801642	\$1,327
1500 CFM	804701	\$1,535
CUBREDUCTO		
CUBREDUCTO DE 6" (152)	828445	PEDIDO ESPECIAL
CUBREDUCTO DE 18" (457)	828448	PEDIDO ESPECIAL
CUBREDUCTO DE 30" (762)	828451	PEDIDO ESPECIAL

Ventilación para Exterior

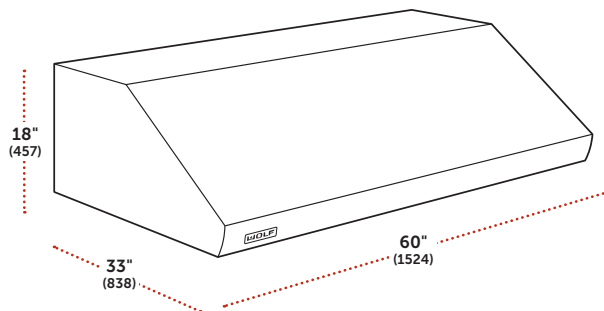

Campana de pared Pro para exteriores de 60"

MODELO	PRECIO
PW6033180*	PEDIDO ESPECIAL

*Requiere Motor.

ESPECIFICACIONES

Dimensiones Generales	60"W (1524) x 18"H (457) x 33"D (838)
Ducto de descarga	Transición a 10" (254) circunferencia incluida
Peso con empaque	180 lbs (82 kg)

CARACTERÍSTICAS

- Acero inoxidable resistente
- Ducto de descarga vertical
- Opciones de motor interno, en línea o remoto
- Iluminación de halógeno

Accesorios

DESCRIPCIÓN	NÚMERO	PRECIO
MOTOR INTERNO		
1200 CFM	814423	\$1,246
MOTOR EN LÍNEA		
1100 CFM	808332	PEDIDO ESPECIAL
MOTOR REMOTO		
1200 CFM	801642	\$1,327
1500 CFM	804701	\$1,535
CUBREDUCTO		
CUBREDUCTO DE 6" (152)	828446	PEDIDO ESPECIAL
CUBREDUCTO DE 18" (457)	828449	PEDIDO ESPECIAL
CUBREDUCTO DE 30" (762)	828452	PEDIDO ESPECIAL

Accesorios para Exterior

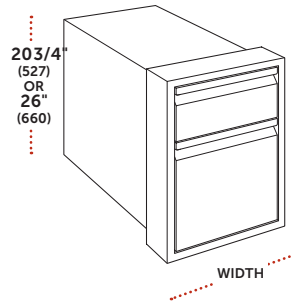
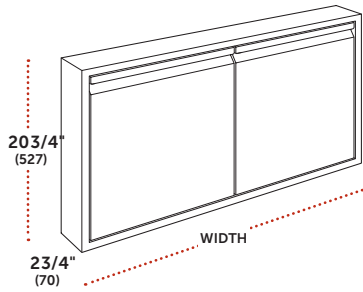

Accesorios para Puertas

Puertas de Acero Inoxidable—para Empotrar

DESCRIPCIÓN	NÚMERO	PRECIO
PUERTA SENCILLA		
Puerta LH de 18" (457)	827598	PEDIDO ESPECIAL
Puerta RH de 18" (457)	827599	PEDIDO ESPECIAL
PUERTA DOBLE		
Puertas de 30" (762)	827600	PEDIDO ESPECIAL
Puertas de 36" (914)	827601	PEDIDO ESPECIAL
Puertas de 42" (1067)	827602	PEDIDO ESPECIAL
Puertas de 54" (1372)	827603	PEDIDO ESPECIAL

Accesorios para Cajones

Cajón de Acero Inoxidable – para Empotrar

DESCRIPCIÓN	NÚMERO	PRECIO
UNIDADES DE CAJÓN		
2 Cajones de 13" (330)	827605	PEDIDO ESPECIAL
3 Cajones de 13" (330)	827606	PEDIDO ESPECIAL
Cajón de toallas de papel de 18" (457)	827368	PEDIDO ESPECIAL
Puertas de 30" (762)	827607	PEDIDO ESPECIAL
BASURA/CAJÓN DE RECICLAJE		
Cajón Sencillo de 18" (457)	827369	PEDIDO ESPECIAL
Cajón Doble de 18" (457)	827370	PEDIDO ESPECIAL

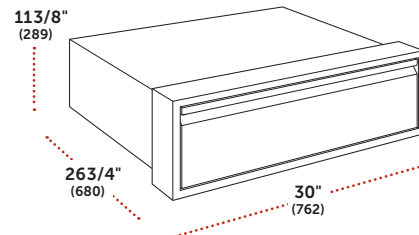
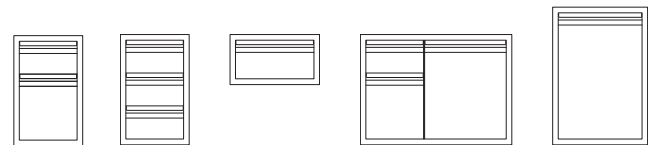
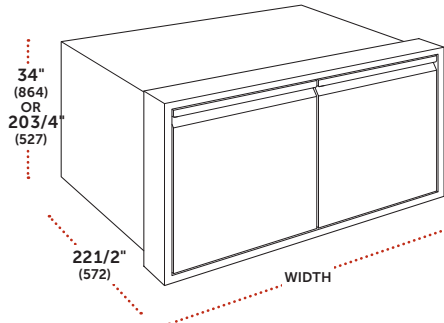

Accesorios para Gabinetes

Gabinetes de Acero Inoxidable – para Empotrar

DESCRIPCIÓN	NÚMERO	PRECIO
GABINETES DE ALMACENAMIENTO		
Gabinete de Almacenamiento de 24" (610) LH	827372	PEDIDO ESPECIAL
Gabinete de Almacenamiento de 24" (610) RH	828414	PEDIDO ESPECIAL
Gabinete de Almacenamiento de 36" (914)	827371	PEDIDO ESPECIAL

Nota: La ilustración mostrada tiene un ancho de 36"

Cajón de Acero Inoxidable—para Empotrar

DESCRIPCIÓN	NÚMERO	PRECIO
CAJÓN SENCILLO		
Cajón de 30" (762)	827604	PEDIDO ESPECIAL

Ventilación

Elige el estilo profesional como un toque final icónico, o una de las opciones contemporáneas que se esconden o instalan como complemento a cualquier diseño de cocina moderna. Los potentes controles del ventilador y la iluminación halógena mantienen su área de cocción luminosa, fresca y limpia; y los filtros son aptos para lavavajillas para facilitar la limpieza.

CLAVE DE NÚMERO DE MODELO

Campana de Pared	VW
Campana de Isla	VI
Campana Empotrable en Techo	VC
Extractor hacia abajo	DD
Campana Profesional de Pared	PW
Campana Profesional para Revestir	PWC
Campana Profesional de Isla	PI
Campana Profesional para Revestir	PL
Acero Inoxidable	S
Negro	B
Vidrio	G
Vidrio Blanco	W

Campanas de Pared y de Isla

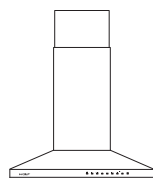

VW30S

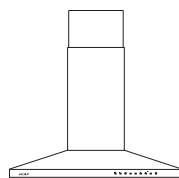

VW36S

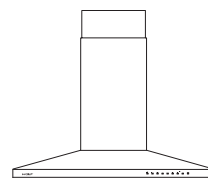

VI42S

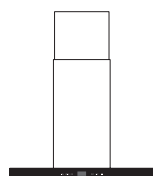

VW30B

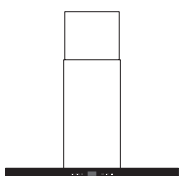

VW36B

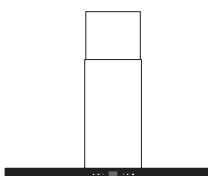

VW45B

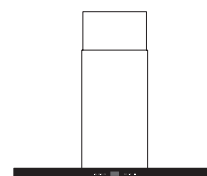

VI42B

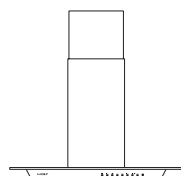

VW36G

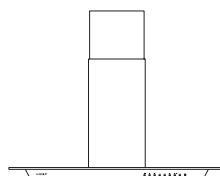

VW45G

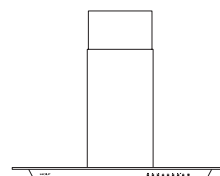

VI45G

Campanas Empotrables de Techo

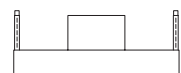

VC36S

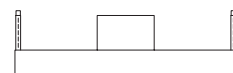

VC48S



VC36W



VC48W

Extractores Hacia Abajo

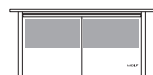

DD30



DD36



DD45

Campanas Profesionales de Pared de Bajo Perfil



PW302210



PW362210



PW422210



PW482210

Campanas Profesionales de Pared



PW302418

PW302718

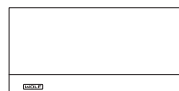

PW362418

PW362718



PW422418

PW422718

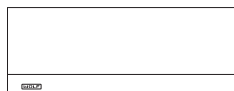

PW482418

PW482718

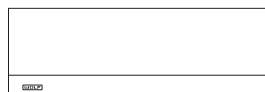

PW542418

PW542718

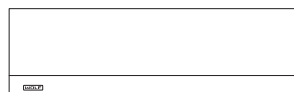

PW602418

PW602718

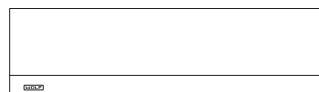

PW662418

PW662718

Campanas Profesionales de Chimenea

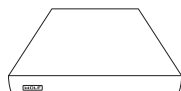

PWC362418



PWC422418



PWC482418



PWC542418

Campanas Profesionales de Isla

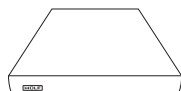

PI363418



PI423418



PI543418

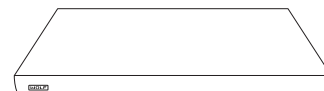

PI663418

Campanas Profesionales para Revestir

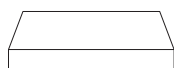

PL341912

PL342212

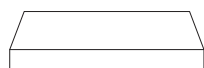

PL401912

PL402212

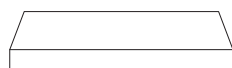

PL461912

PL462212

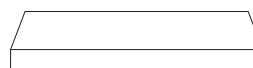

PL521912

PL522212

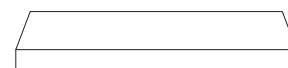

PL581912

PL582212

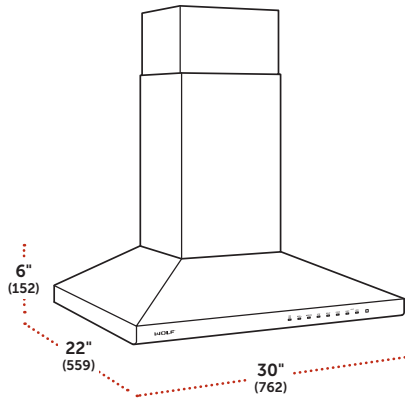

Campana de Pared de 30" / Acero Inoxidable

MODELO	PRECIO
VW30S*	PEDIDO ESPECIAL

*Requiere motor.

ESPECIFICACIONES

Dimensiones Generales	30"W (762) x 6"H (152) x 22"D (559)
Altura Telescópica Con Extensión del Cubreducto	351/8" (892) to 451/4" (1149) 491/8" (1248) to 591/4" (1505)
Ducto de descarga	Transición a 6" (152) circunferencia incluida
Peso con empaque	85 lbs (39 kg)

CARACTERÍSTICAS

- Acero Inoxidable
- Cubreducto telescópico
- Opciones de motor interno, en línea y remoto

Accesorios

DESCRIPCIÓN	NÚMERO	PRECIO
MOTOR INTERNO		
300 CFM**	822726	PEDIDO ESPECIAL
600 CFM	822727	\$819
MOTOR EN LÍNEA		
600 CFM	808331	PEDIDO ESPECIAL
MOTOR REMOTO		
600 CFM	801640	\$877
1200 CFM	801642	\$1,327
ACCESORIOS		
Kit de Recirculación	823532	PEDIDO ESPECIAL
Filtro de Recirculación	823533	PEDIDO ESPECIAL
Extensión del Cubreducto	823530	PEDIDO ESPECIAL
Escudo de pared de 30" x 30"	801633	PEDIDO ESPECIAL
Amortiguador de aire de compensación	820071	PEDIDO ESPECIAL
Control Remoto	823534	\$104

** Para aplicaciones con restricción de aire de compensación, la captura y el rendimiento pueden verse reducidos.

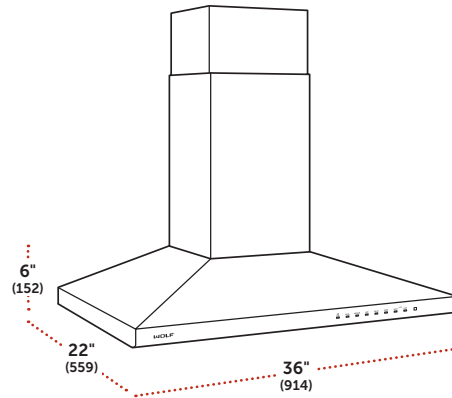

Campana de Pared de 36" / Acero Inoxidable

MODELO	PRECIO
VW36S*	\$2,510

*Requiere motor.

ESPECIFICACIONES

Dimensiones Generales	36"W (914) x 6"H (152) x 22"D (559)
Altura Telescópica Con Extensión del Cubreducto	351/8" (892) to 451/4" (1149) 491/8" (1248) to 591/4" (1505)
Ducto de descarga	Transición a 6" (152) circunferencia incluida
Peso con empaque	100 lbs (45 kg)

CARACTERÍSTICAS

- Acero Inoxidable
- Cubreducto telescópico
- Opciones de motor interno, en línea y remoto

Accesorios

DESCRIPCIÓN	NÚMERO	PRECIO
MOTOR INTERNO		
300 CFM**	822726	PEDIDO ESPECIAL
600 CFM	822727	\$819
MOTOR EN LÍNEA		
600 CFM	808331	PEDIDO ESPECIAL
MOTOR REMOTO		
600 CFM	801640	\$877
1200 CFM	801642	\$1,327
ACCESORIOS		
Kit de Recirculación	823532	PEDIDO ESPECIAL
Filtro de Recirculación	823533	PEDIDO ESPECIAL
Extensión del Cubreducto	823530	PEDIDO ESPECIAL
Amortiguador de aire de compensación	820071	PEDIDO ESPECIAL
Control Remoto	823534	\$104

** Para aplicaciones con restricción de aire de compensación, la captura y el rendimiento pueden verse reducidos.

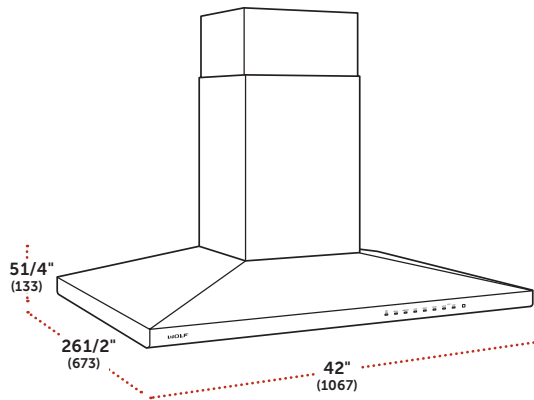

Campana de Isla de 42" / Acero Inoxidable

MODELO	PRECIO
VI42S*	PEDIDO ESPECIAL

*Requiere motor.

ESPECIFICACIONES

Dimensiones Generales	42"W (1067) x 51/4"H (133) x 261/2"D (673)
Altura Telescópica Con Extensión del Cubreducto	281/2" (724) to 371/4" (946) 461/4" (1175) to 55" (1397)
Ducto de descarga	Transición a 6" (152) circunferencia incluida
Peso con empaque	110 lbs (50 kg)

CARACTERÍSTICAS

- Acero Inoxidable
- Cubreducto telescópico
- Opciones de motor interno, en línea y remoto

Accesorios

DESCRIPCIÓN	NÚMERO	PRECIO
MOTOR INTERNO		
300 CFM**	822726	PEDIDO ESPECIAL
600 CFM	822727	\$819
MOTOR EN LÍNEA		
600 CFM	808331	PEDIDO ESPECIAL
MOTOR REMOTO		
600 CFM	801640	\$877
1200 CFM	801642	\$1,327
ACCESORIOS		
Kit de Recirculación	823540	PEDIDO ESPECIAL
Filtro de Recirculación	823533	PEDIDO ESPECIAL
Extensión del Cubreducto	823530	PEDIDO ESPECIAL
Escudo de pared de 30" x 30"	801633	PEDIDO ESPECIAL
Amortiguador de aire de compensación	820071	PEDIDO ESPECIAL
Control Remoto	823534	\$104

** Para aplicaciones con restricción de aire de compensación, la captura y el rendimiento pueden verse reducidos.

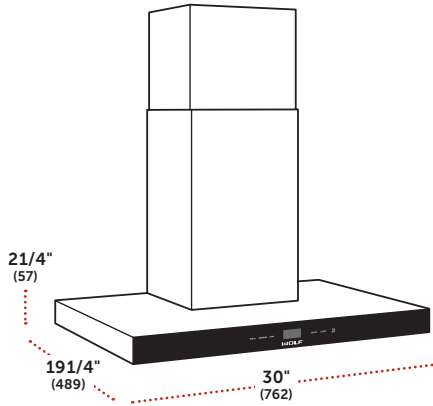

Campana de Pared de 30" / Negro

MODELO	PRECIO
VW30B*	PEDIDO ESPECIAL

*Requiere motor.

ESPECIFICACIONES

Dimensiones Generales	30"W (762) x 21 1/4"H (57) x 191 1/4"D (489)
Altura Telescópica Con Extensión del Cubreducto	313/8" (797) to 411/2" (1054) 491/8" (1248) to 591/4" (1505)
Ducto de descarga	Transición a 6" (152) circunferencia incluida
Peso con Motor	53 lbs (24 kg)

CARACTERÍSTICAS

- Acero Inoxidable
- Cubreducto telescópico
- Opciones de motor interno, en línea y remoto

Accesorios

DESCRIPCIÓN	NÚMERO	PRECIO
MOTOR INTERNO		
300 CFM**	822726	PEDIDO ESPECIAL
600 CFM	822727	\$819
MOTOR EN LÍNEA		
600 CFM	808331	PEDIDO ESPECIAL
MOTOR REMOTO		
600 CFM	801640	\$877
ACCESORIOS		
Kit de Recirculación	823532	PEDIDO ESPECIAL
Filtro de Recirculación	823533	PEDIDO ESPECIAL
Extensión del Cubreducto	823530	PEDIDO ESPECIAL
Escudo de pared de 30" x 30"	801633	PEDIDO ESPECIAL
Amortiguador de aire de compensación	820071	PEDIDO ESPECIAL
Control Remoto	823534	\$104

** Para aplicaciones con restricción de aire de compensación, la captura y el rendimiento pueden verse reducidos.

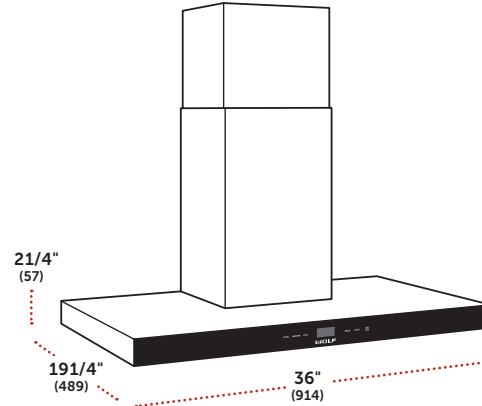

Campana de Pared de 36" / Negro

MODELO	PRECIO
VW36B*	\$2,590

*Requiere motor.

ESPECIFICACIONES

Dimensiones Generales	36"W (914) x 21 1/4"H (57) x 191 1/4"D (489)
Altura Telescópica Con Extensión del Cubreducto	313/8" (797) to 411/2" (1054) 491/8" (1248) to 591/4" (1505)
Ducto de descarga	Transición a 6" (152) circunferencia incluida
Peso con Motor	57 lbs (26 kg)

CARACTERÍSTICAS

- Acero Inoxidable
- Cubreducto telescópico
- Opciones de motor interno, en línea y remoto

Accesorios

DESCRIPCIÓN	NÚMERO	PRECIO
MOTOR INTERNO		
300 CFM**	822726	PEDIDO ESPECIAL
600 CFM	822727	\$819
MOTOR EN LÍNEA		
600 CFM	808331	PEDIDO ESPECIAL
MOTOR REMOTO		
600 CFM	801640	\$877
ACCESORIOS		
Kit de Recirculación	823532	PEDIDO ESPECIAL
Filtro de Recirculación	823533	PEDIDO ESPECIAL
Extensión del Cubreducto	823530	PEDIDO ESPECIAL
Amortiguador de aire de compensación	820071	PEDIDO ESPECIAL
Control Remoto	823534	\$104

** Para aplicaciones con restricción de aire de compensación, la captura y el rendimiento pueden verse reducidos.

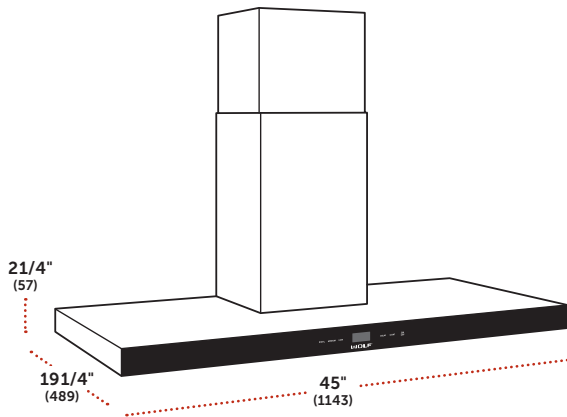

Campana de Pared de 45" / Negro

MODELO	PRECIO
VW45B*	PEDIDO ESPECIAL

*Requiere motor.

ESPECIFICACIONES

Dimensiones Generales	45"W (1143) x 21 1/4"H (57) x 19 1/4"D (489)
Altura Telescópica Con Extensión del Cubreducto	313/8" (797) to 411/2" (1054) 491/8" (1248) to 591/4" (1505)
Ducto de descarga	Transición a 6" (152) circunferencia incluida
Peso con Motor	62 lbs (28 kg)

CARACTERÍSTICAS

- Acero Inoxidable
- Cubreducto telescópico
- Opciones de motor interno, en línea y remoto

Accesorios

DESCRIPCIÓN	NÚMERO	PRECIO
MOTOR INTERNO		
300 CFM**	822726	PEDIDO ESPECIAL
600 CFM	822727	\$819
MOTOR EN LÍNEA		
600 CFM	808331	PEDIDO ESPECIAL
MOTOR REMOTO		
600 CFM	801640	\$877
ACCESORIOS		
Kit de Recirculación	823532	PEDIDO ESPECIAL
Filtro de Recirculación	823533	PEDIDO ESPECIAL
Extensión del Cubreducto	823530	PEDIDO ESPECIAL
Amortiguador de aire de compensación	820071	PEDIDO ESPECIAL
Control Remoto	823534	\$104

** Para aplicaciones con restricción de aire de compensación, la captura y el rendimiento pueden verse reducidos.

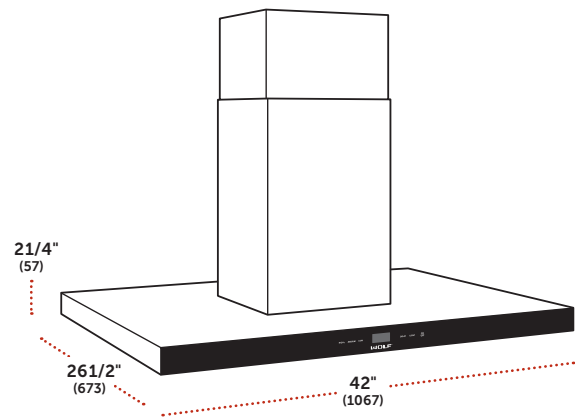

Campana de Isla de 42" / Negro

MODELO	PRECIO
VI42B*	\$4,733

*Requiere motor.

ESPECIFICACIONES

Dimensiones Generales	42"W (1067) x 21 1/4"H (57) x 26 1/2"D (673)
Altura Telescópica Con Extensión del Cubreducto	251/2" (648) to 341/4" (870) 461/4" (1175) to 55" (1397)
Ducto de descarga	Transición a 6" (152) circunferencia incluida
Peso con Motor	92 lbs (42 kg)

CARACTERÍSTICAS

- Acero Inoxidable
- Cubreducto telescópico
- Opciones de motor interno, en línea y remoto

Accesorios

DESCRIPCIÓN	NÚMERO	PRECIO
MOTOR INTERNO		
300 CFM**	822726	PEDIDO ESPECIAL
600 CFM	822727	\$819
MOTOR EN LÍNEA		
600 CFM	808331	PEDIDO ESPECIAL
MOTOR REMOTO		
600 CFM	801640	\$877
ACCESORIOS		
Kit de Recirculación	823540	PEDIDO ESPECIAL
Filtro de Recirculación	823533	PEDIDO ESPECIAL
Extensión del Cubreducto	823531	PEDIDO ESPECIAL
Amortiguador de aire de compensación	820071	PEDIDO ESPECIAL
Control Remoto	823534	\$104

** Para aplicaciones con restricción de aire de compensación, la captura y el rendimiento pueden verse reducidos.

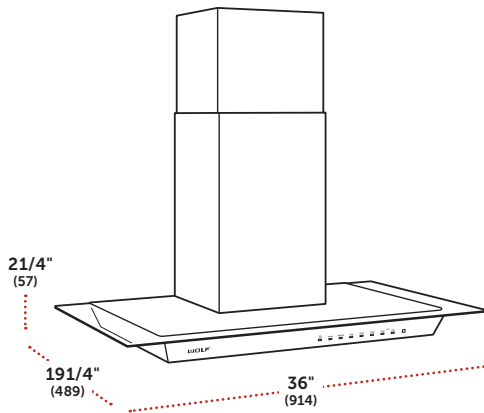

Campana de Pared de 36" / Vidrio

MODELO	PRECIO
VW36G*	PEDIDO ESPECIAL

*Requiere motor.

ESPECIFICACIONES

Dimensiones Generales	36"W (914) x 21 1/4"H (57) x 19 1/4"D (489)
Altura Telescópica Con Extensión del Cubreducto	313/8" (797) to 411/2" (1054) 491/8" (1248) to 591/4" (1505)
Ducto de descarga	Transición a 6" (152) circunferencia incluida
Peso con Motor	57 lbs (26 kg)

CARACTERÍSTICAS

- Acero Inoxidable
- Cubreducto telescópico
- Opciones de motor interno, en línea y remoto

Accesorios

DESCRIPCIÓN	NÚMERO	PRECIO
MOTOR INTERNO		
300 CFM**	822726	PEDIDO ESPECIAL
600 CFM	822727	\$819
MOTOR EN LÍNEA		
600 CFM	808331	PEDIDO ESPECIAL
MOTOR REMOTO		
600 CFM	801640	\$877
ACCESORIOS		
Kit de Recirculación	823532	PEDIDO ESPECIAL
Filtro de Recirculación	823533	PEDIDO ESPECIAL
Extensión del Cubreducto	823530	PEDIDO ESPECIAL
Amortiguador de aire de compensación	820071	PEDIDO ESPECIAL
Control Remoto	823534	\$104

** Para aplicaciones con restricción de aire de compensación, la captura y el rendimiento pueden verse reducidos.

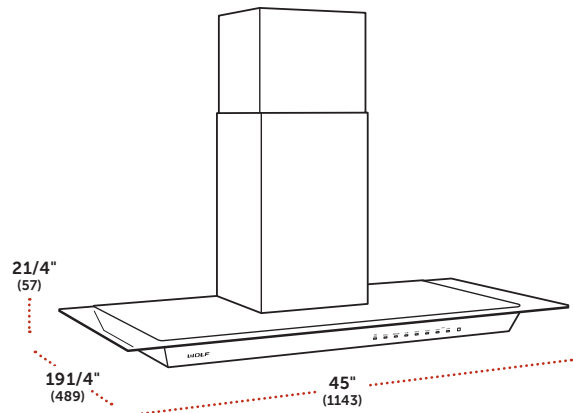

Campana de Pared de 45" / Vidrio

MODELO	PRECIO
VW45G*	PEDIDO ESPECIAL

*Requiere motor.

ESPECIFICACIONES

Dimensiones Generales	45"W (1143) x 21 1/4"H (57) x 19 1/4"D (489)
Altura Telescópica Con Extensión del Cubreducto	313/8" (797) to 411/2" (1054) 491/8" (1248) to 591/4" (1505)
Ducto de descarga	Transición a 6" (152) circunferencia incluida
Peso con Motor	62 lbs (28 kg)

CARACTERÍSTICAS

- Acero Inoxidable
- Cubreducto telescópico
- Opciones de motor interno, en línea y remoto

Accesorios

DESCRIPCIÓN	NÚMERO	PRECIO
MOTOR INTERNO		
300 CFM**	822726	PEDIDO ESPECIAL
600 CFM	822727	\$819
MOTOR EN LÍNEA		
600 CFM	808331	PEDIDO ESPECIAL
MOTOR REMOTO		
600 CFM	801640	\$877
ACCESORIOS		
Kit de Recirculación	823532	PEDIDO ESPECIAL
Filtro de Recirculación	823533	PEDIDO ESPECIAL
Extensión del Cubreducto	823530	PEDIDO ESPECIAL
Amortiguador de aire de compensación	820071	PEDIDO ESPECIAL
Control Remoto	823534	\$104

** Para aplicaciones con restricción de aire de compensación, la captura y el rendimiento pueden verse reducidos.

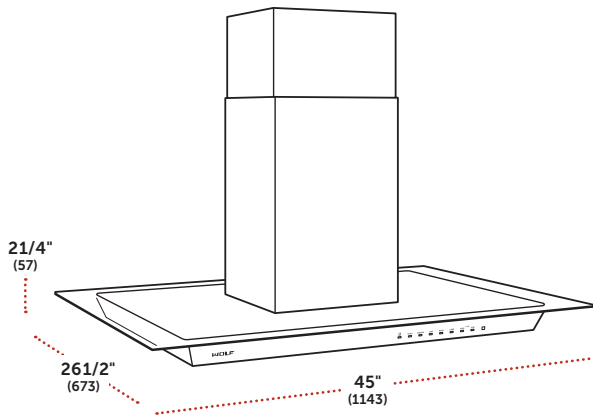

Campana de Isla de 45" / Vidrio

MODELO	PRECIO
VI45G*	PEDIDO ESPECIAL

*Requiere motor.

ESPECIFICACIONES

Dimensiones Generales	45"W (1143) x 21/4"H (57) x 261/2"D (673)
Altura Telescópica Con Extensión del Cubreducto	251/2" (648) to 341/4" (870) 461/4" (1175) to 55" (1397)
Ducto de descarga	Transición a 6" (152) circunferencia incluida
Peso con Motor	92 lbs (42 kg)

CARACTERÍSTICAS

- Acero Inoxidable
- Cubreducto telescópico
- Opciones de motor interno, en línea y remoto

Accesorios

DESCRIPCIÓN	NÚMERO	PRECIO
MOTOR INTERNO		
300 CFM**	822726	PEDIDO ESPECIAL
600 CFM	822727	\$819
MOTOR EN LÍNEA		
600 CFM	808331	PEDIDO ESPECIAL
MOTOR REMOTO		
600 CFM	801640	\$877
ACCESORIOS		
Kit de Recirculación	823540	PEDIDO ESPECIAL
Filtro de Recirculación	823533	PEDIDO ESPECIAL
Extensión del Cubreducto	823531	PEDIDO ESPECIAL
Amortiguador de aire de compensación	820071	PEDIDO ESPECIAL
Control Remoto	823534	\$104

** Para aplicaciones con restricción de aire de compensación, la captura y el rendimiento pueden verse reducidos.

Campanas

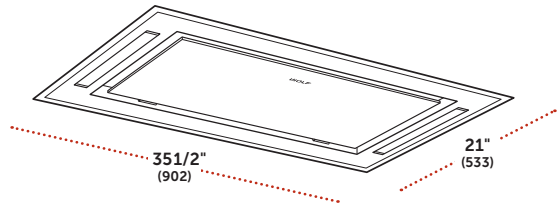

Campana Empotrable de techo de 36" / Acero Inoxidable

MODELO	PRECIO
VC36S*	\$3,011

*Requiere motor.

ESPECIFICACIONES

Dimensiones Generales	35 1/2"W (902) x 12 1/4"H (311) x 21"D (533)
Ducto de descarga	Transición a 6" (152) circunferencia incluida
Peso con Motor	61 lbs (28 kg)

CARACTERÍSTICAS

- Acero Inoxidable
- Opciones de motor interno, en línea y remoto
- Control remoto incluido

Accesorios

DESCRIPCIÓN	NÚMERO	PRECIO
MOTOR INTERNO		
600 CFM	822727	\$819
MOTOR EN LÍNEA		
600 CFM	808331	PEDIDO ESPECIAL
MOTOR REMOTO		
600 CFM	801640	\$877
1200 CFM	801642	\$1,327
ACCESORIOS		
Filtro de Recirculación	828075	\$162
Amortiguador de aire de compensación	820071	PEDIDO ESPECIAL
Control Remoto	823534	\$104

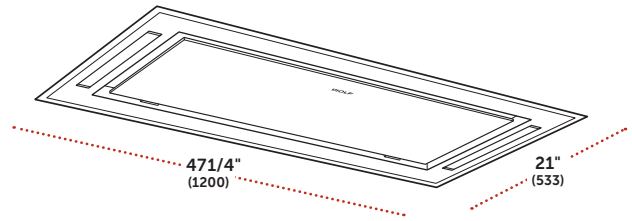

Campana Empotrable de techo de 48" / Acero Inoxidable

MODELO	PRECIO
VC48S*	PEDIDO ESPECIAL

*Requiere motor.

ESPECIFICACIONES

Dimensiones Generales	47 1/4"W (1200) x 12 1/4"H (311) x 21"D (533)
Ducto de descarga	Transición a 6" (152) circunferencia incluida
Peso con Motor	65 lbs (29 kg)

CARACTERÍSTICAS

- Acero Inoxidable
- Opciones de motor interno, en línea y remoto
- Control remoto incluido

Accesorios

DESCRIPCIÓN	NÚMERO	PRECIO
MOTOR INTERNO		
600 CFM	822727	\$819
MOTOR EN LÍNEA		
600 CFM	808331	PEDIDO ESPECIAL
MOTOR REMOTO		
600 CFM	801640	\$877
1200 CFM	801642	\$1,327
ACCESORIOS		
Filtro de Recirculación	828075	\$162
Amortiguador de aire de compensación	820071	PEDIDO ESPECIAL
Control Remoto	823534	\$104

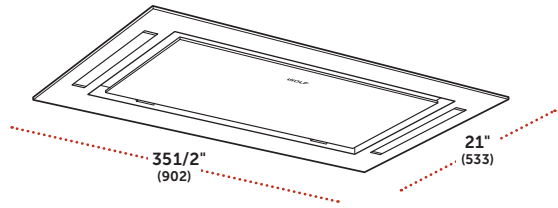

Campana Empotrable de techo de 36"/Blanco

MODELO	PRECIO
VC36W*	PEDIDO ESPECIAL

*Requiere motor.

ESPECIFICACIONES

Dimensiones Generales	35 1/2"W (902) x 12 1/4"H (311) x 21"D (533)
Ducto de descarga	Transición a 6" (152) circunferencia incluida
Peso con Motor	61 lbs (28 kg)

CARACTERÍSTICAS

- Vidrio Blanco
- Opciones de motor interno, en línea y remoto
- Control remoto incluido

Accesorios

DESCRIPCIÓN	NÚMERO	PRECIO
MOTOR INTERNO		
600 CFM	822727	\$819
MOTOR EN LÍNEA		
600 CFM	808331	PEDIDO ESPECIAL
MOTOR REMOTO		
600 CFM	801640	\$877
1200 CFM	801642	\$1,327
ACCESORIOS		
Filtro de Recirculación	828075	\$162
Amortiguador de aire de compensación	820071	PEDIDO ESPECIAL
Control Remoto	823534	\$104

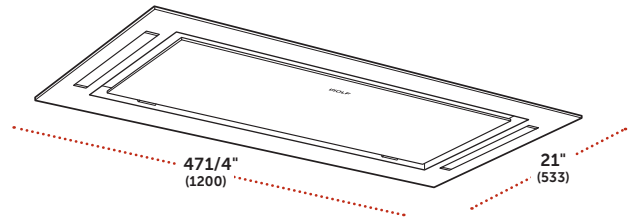

Campana Empotrable de techo de 48"/Blanco

MODELO	PRECIO
VC48W*	PEDIDO ESPECIAL

*Requiere motor.

ESPECIFICACIONES

Dimensiones Generales	47 1/4"W (1200) x 12 1/4"H (311) x 21"D (533)
Ducto de descarga	Transición a 6" (152) circunferencia incluida
Peso con Motor	65 lbs (29 kg)

CARACTERÍSTICAS

- Vidrio Blanco
- Opciones de motor interno, en línea y remoto
- Control remoto incluido

Accesorios

DESCRIPCIÓN	NÚMERO	PRECIO
MOTOR INTERNO		
600 CFM	822727	\$819
MOTOR EN LÍNEA		
600 CFM	808331	PEDIDO ESPECIAL
MOTOR REMOTO		
600 CFM	801640	\$877
1200 CFM	801642	\$1,327
ACCESORIOS		
Filtro de Recirculación	828075	\$162
Amortiguador de aire de compensación	820071	PEDIDO ESPECIAL
Control Remoto	823534	\$104

Campanas

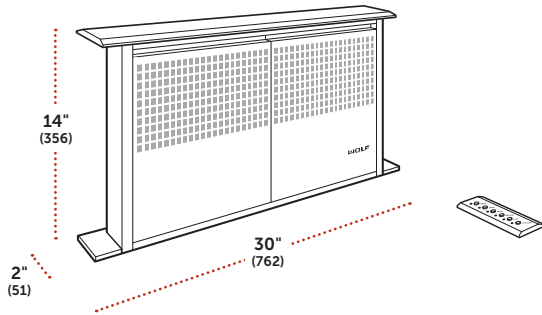

Extractores Hacia Abajo de 30"

MODELO	PRECIO
DD30*	PEDIDO ESPECIAL
*Requiere motor.	

ESPECIFICACIONES	
Dimensiones Generales	30"W (762) x 14"H (356) x 2"D (51)
Ducto de descarga (Interno)	6" (152) Circunferencia
Ducto de descarga (En línea o remoto)	10" (254) Circunferencia
Peso con empaque	75 lbs (34 kg)

CARACTERÍSTICAS	
-	Acero Inoxidable
-	Opciones de motor interno, en línea y remoto
-	Módulo de control remoto con cable

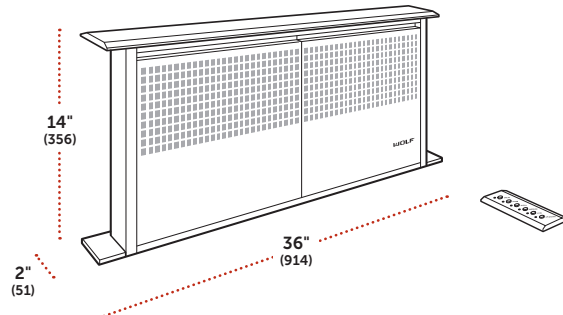

Extractores Hacia Abajo de 36"

MODELO	PRECIO
DD36*	\$2,464
*Requiere motor.	

ESPECIFICACIONES	
Dimensiones Generales	36"W (914) x 14"H (356) x 2"D (51)
Ducto de descarga (Interno)	6" (152) Circunferencia
Ducto de descarga (En línea o remoto)	10" (254) Circunferencia
Peso con empaque	80 lbs (36 kg)

CARACTERÍSTICAS	
-	Acero Inoxidable
-	Opciones de motor interno, en línea y remoto
-	Módulo de control remoto con cable

Accesorios

DESCRIPCIÓN	NÚMERO	PRECIO
MOTOR INTERNO		
600 CFM	822725	\$819
MOTOR EN LÍNEA		
600 CFM	808331	PEDIDO ESPECIAL
MOTOR REMOTO		
600 CFM	801640	\$877
1200 CFM	801642	\$1,327
INSTALACIÓN COMBINADA		
Trim para parrilla contemporánea	828291	PEDIDO ESPECIAL
Kit de Guardas para SRT304	810215	PEDIDO ESPECIAL
EXTRACTORES HACIA ABAJO		
Kit de Recirculación	826101	PEDIDO ESPECIAL
Filtro de Recirculación	826102	PEDIDO ESPECIAL
Amortiguador de aire de compensación	820071	PEDIDO ESPECIAL
Amortiguador en línea de 8 "	821147	PEDIDO ESPECIAL
Amortiguador en línea de 10 "	821148	PEDIDO ESPECIAL

Accesorios

DESCRIPCIÓN	NÚMERO	PRECIO
MOTOR INTERNO		
600 CFM	822725	\$819
MOTOR EN LÍNEA		
600 CFM	808331	PEDIDO ESPECIAL
MOTOR REMOTO		
600 CFM	801640	\$877
1200 CFM	801642	\$1,327
INSTALACIÓN COMBINADA		
Trim para parrilla contemporánea	828290	PEDIDO ESPECIAL
Kit de Guardas para SRT304	810215	PEDIDO ESPECIAL
EXTRACTORES HACIA ABAJO		
Kit de Recirculación	826101	PEDIDO ESPECIAL
Filtro de Recirculación	826102	PEDIDO ESPECIAL
Amortiguador de aire de compensación	820071	PEDIDO ESPECIAL
Amortiguador en línea de 8 "	821147	PEDIDO ESPECIAL
Amortiguador en línea de 10 "	821148	PEDIDO ESPECIAL

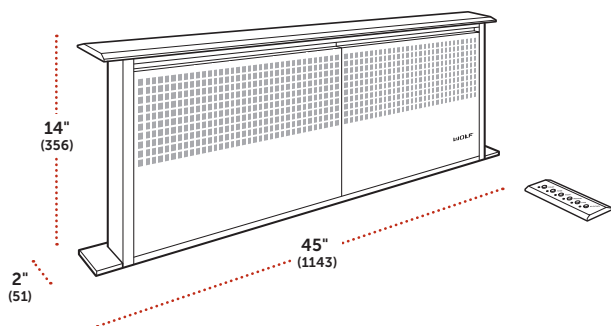

Extractores Hacia Abajo de 45"

MODELO	PRECIO
DD45*	PEDIDO ESPECIAL

*Requiere motor.

ESPECIFICACIONES

Dimensiones Generales	45"W (1143) x 14"H (356) x 2"D (51)
Ducto de descarga (Interno)	6" (152) Circunferencia
Ducto de descarga (En línea o remoto)	10" (254) Circunferencia
Peso con empaque	85 lbs (39 kg)

CARACTERÍSTICAS

- Acero Inoxidable
- Opciones de motor interno, en línea y remoto
- Módulo de control remoto con cable

Accesorios

DESCRIPCIÓN	NÚMERO	PRECIO
MOTOR INTERNO		
600 CFM	822725	\$819
MOTOR EN LÍNEA		
600 CFM	808331	PEDIDO ESPECIAL
MOTOR REMOTO		
600 CFM	801640	\$877
1200 CFM	801642	\$1,327
EXTRACTORES HACIA ABAJO		
Kit de Recirculación	826101	PEDIDO ESPECIAL
Filtro de Recirculación	826102	PEDIDO ESPECIAL
Amortiguador de aire de compensación	820071	PEDIDO ESPECIAL
Amortiguador en línea de 8 "	821147	PEDIDO ESPECIAL
Amortiguador en línea de 10 "	821148	PEDIDO ESPECIAL

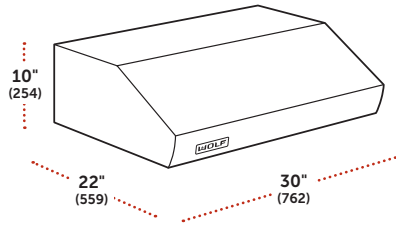

Campana Profesional de Pared de Bajo Perfil de 30"

MODELO	PRECIO
PW302210*	PEDIDO ESPECIAL

*Requiere motor.

ESPECIFICACIONES

Dimensiones Generales	30"W (762) x 10"H (254) x 22"D (559)
Ducto de descarga**	31/4" (83) x 14" (356)
Peso con empaque	39 lbs (18 kg)

**Amortiguador de contracorriente incluido solo con el ventilador interno.

CARACTERÍSTICAS

- Acero inoxidable resistente
- Descarga ajustable (la transición se vende por separado)
- Opciones de motor interno, en línea y remoto

Accesorios

DESCRIPCIÓN	NÚMERO	PRECIO
MOTOR INTERNO		
500 CFM	810991	PEDIDO ESPECIAL
MOTOR EN LÍNEA		
600 CFM	808331	PEDIDO ESPECIAL
1100 CFM	808332	PEDIDO ESPECIAL
MOTOR REMOTO		
600 CFM	801640	\$877
900 CFM	801641	\$1,108
1200 CFM	801642	\$1,327
1500 CFM	804701	\$1,535
RECIRCULACIÓN		
Kit de Recirculación	811838	PEDIDO ESPECIAL
Filtro de Recirculación	812336	PEDIDO ESPECIAL
TRANSICIÓN		
Circunferencia de 31/4" x 14" to 10"	811194	PEDIDO ESPECIAL
BACKSPLASH		
Backsplash de 30" x 38"	810425	PEDIDO ESPECIAL
Backsplash con Estantes	810432	PEDIDO ESPECIAL
CUBREDUCTO		
Cubreducto de 6" (152)	810710	PEDIDO ESPECIAL
Cubreducto de 12" (305)	810717	PEDIDO ESPECIAL
Cubreducto de 18" (457)	810724	PEDIDO ESPECIAL
Cubreducto de 24" (610)	810731	PEDIDO ESPECIAL
Cubreducto de 30" (762)	813969	PEDIDO ESPECIAL
Cubreducto de 36" (914)	827871	PEDIDO ESPECIAL
Amortiguador de aire de compensación	820071	PEDIDO ESPECIAL

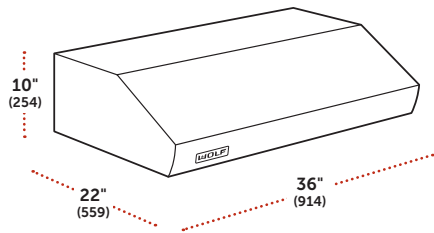

Campana Profesional de Pared de Bajo Perfil de 36"

MODELO	PRECIO
PW362210*	PEDIDO ESPECIAL

*Requiere motor.

ESPECIFICACIONES

Dimensiones Generales	36"W (914) x 10"H (254) x 22"D (559)
Ducto de descarga**	31/4" (83) x 14" (356)
Peso con empaque	44 lbs (20 kg)

**Amortiguador de contracorriente incluido solo con el ventilador interno.

CARACTERÍSTICAS

- Acero inoxidable resistente
- Descarga ajustable (la transición se vende por separado)
- Opciones de motor interno, en línea y remoto

Accesorios

DESCRIPCIÓN	NÚMERO	PRECIO
MOTOR INTERNO		
500 CFM	810991	PEDIDO ESPECIAL
MOTOR EN LÍNEA		
600 CFM	808331	PEDIDO ESPECIAL
1100 CFM	808332	PEDIDO ESPECIAL
MOTOR REMOTO		
600 CFM	801640	\$877
900 CFM	801641	\$1,108
1200 CFM	801642	\$1,327
1500 CFM	804701	\$1,535
RECIRCULACIÓN		
Kit de Recirculación	811839	PEDIDO ESPECIAL
Filtro de Recirculación	812337	PEDIDO ESPECIAL
TRANSICIÓN		
Circunferencia de 31/4" x 14" to 10"	811194	PEDIDO ESPECIAL
BACKSPLASH		
Backsplash de 30" x 38"	810426	PEDIDO ESPECIAL
Backsplash con Estantes	810433	PEDIDO ESPECIAL
CUBREDUCTO		
Cubreducto de 6" (152)	810711	PEDIDO ESPECIAL
Cubreducto de 12" (305)	810718	PEDIDO ESPECIAL
Cubreducto de 18" (457)	810725	PEDIDO ESPECIAL
Cubreducto de 24" (610)	810732	PEDIDO ESPECIAL
Cubreducto de 30" (762)	813970	PEDIDO ESPECIAL
Cubreducto de 36" (914)	827872	PEDIDO ESPECIAL
Amortiguador de aire de compensación	820071	PEDIDO ESPECIAL

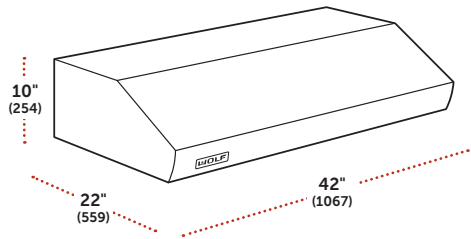

Campana Profesional de Pared de Bajo Perfil de 42"

MODELO	PRECIO
PW422210*	PEDIDO ESPECIAL
*Requiere motor.	
ESPECIFICACIONES	
Dimensiones Generales	42"W (1067) x 10"H (254) x 22"D (559)
Ducto de descarga**	31/4" (83) x 14" (356)
Peso con empaque	50 lbs (23 kg)

CARACTERÍSTICAS

- Acero inoxidable resistente
- Descarga ajustable (la transición se vende por separado)
- Opciones de motor interno, en línea y remoto

Accessories

DESCRIPCIÓN	NÚMERO	PRECIO
MOTOR INTERNO		
500 CFM	810991	PEDIDO ESPECIAL
MOTOR EN LÍNEA		
600 CFM	808331	PEDIDO ESPECIAL
1100 CFM	808332	PEDIDO ESPECIAL
MOTOR REMOTO		
600 CFM	801640	\$877
900 CFM	801641	\$1,108
1200 CFM	801642	\$1,327
1500 CFM	804701	\$1,535
TRANSICIÓN		
Circunferencia de 31/4" x 14" to 10"	811194	PEDIDO ESPECIAL
BACKSPLASH		
42" x 38" Backsplash	810427	PEDIDO ESPECIAL
Backsplash con Estantes	810434	PEDIDO ESPECIAL
CUBREDUCTO		
Cubreducto de 6" (152)	810712	PEDIDO ESPECIAL
Cubreducto de 12" (305)	810719	PEDIDO ESPECIAL
Cubreducto de 18" (457)	810726	PEDIDO ESPECIAL
Cubreducto de 24" (610)	810733	PEDIDO ESPECIAL
Cubreducto de 30" (762)	813971	PEDIDO ESPECIAL
Cubreducto de 36" (914)	827873	PEDIDO ESPECIAL
Amortiguador de aire de compensación	820071	PEDIDO ESPECIAL

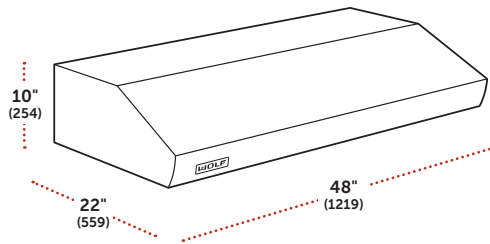

Campana Profesional de Pared de Bajo Perfil de 48"

MODELO	PRECIO
PW482210*	PEDIDO ESPECIAL
*Requiere motor.	
ESPECIFICACIONES	
Dimensiones Generales	48"W (1219) x 10"H (254) x 22"D (559)
Ducto de descarga	3 1/4" (83) x 14" (356)
Peso con empaque	55 lbs (25 kg)
CARACTERÍSTICAS	
<ul style="list-style-type: none"> - Acero inoxidable resistente - Descarga ajustable (la transición se vende por separado) - Opciones de motor interno, en línea y remoto 	

Accesorios

DESCRIPCIÓN	NÚMERO	PRECIO
MOTOR INTERNO		
500 CFM	810991	PEDIDO ESPECIAL
MOTOR EN LÍNEA		
600 CFM	808331	PEDIDO ESPECIAL
1100 CFM	808332	PEDIDO ESPECIAL
MOTOR REMOTO		
600 CFM	801640	\$877
900 CFM	801641	\$1,108
1200 CFM	801642	\$1,327
1500 CFM	804701	\$1,535
TRANSICIÓN		
Circunferencia de 3 1/4" x 14" to 10"	811194	PEDIDO ESPECIAL
BACKSPLASH		
48" x 38" Backsplash	810428	PEDIDO ESPECIAL
Backsplash con Estantes	810435	PEDIDO ESPECIAL
CUBREDUCTO		
Cubreducto de 6" (152)	810713	PEDIDO ESPECIAL
Cubreducto de 12" (305)	810720	PEDIDO ESPECIAL
Cubreducto de 18" (457)	810727	PEDIDO ESPECIAL
Cubreducto de 24" (610)	810734	PEDIDO ESPECIAL
Cubreducto de 30" (762)	813972	PEDIDO ESPECIAL
Cubreducto de 36" (914)	827874	PEDIDO ESPECIAL
Amortiguador de aire de compensación	820071	PEDIDO ESPECIAL

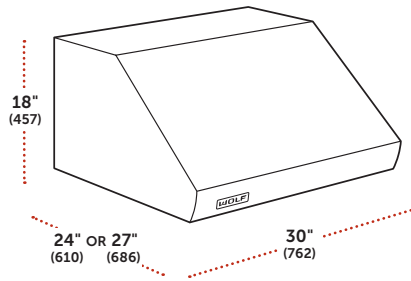

Campana Profesional de Pared de 30"

Modelo PW302418

MODELO	PRECIO
PW302418*	PEDIDO ESPECIAL

*Requiere motor.

ESPECIFICACIONES

Dimensiones Generales	30"W (762) x 18"H (457) x 24"D (610)
Ducto de descarga	Transición a 10" (254) circunferencia incluida
Peso con empaque	67 lbs (30 kg)

CARACTERÍSTICAS

- Acero inoxidable resistente
- Ducto de descarga vertical
- Kit de descarga horizontal disponible
- Opciones de motor interno, en línea y remoto
- Kit de recirculación para aplicaciones sin ductos

Modelo PW302718

MODELO	PRECIO
PW302718*	PEDIDO ESPECIAL

*Requiere motor.

CARACTERÍSTICAS

Dimensiones Generales	30"W (762) x 18"H (457) x 27"D (686)
Ducto de descarga	Transición a 10" (254) circunferencia incluida
Peso con empaque	69 lbs (31 kg)

CARACTERÍSTICAS

- Acero inoxidable resistente
- Lámparas de calor (no incluye los focos)
- Kit de descarga horizontal disponible
- Opciones de motor interno, en línea y remoto
- Kit de recirculación para aplicaciones sin ductos

Accesorios

DESCRIPCIÓN	NÚMERO	PRECIO
MOTOR INTERNO		
300 CFM**	814419	PEDIDO ESPECIAL
400 CFM**	829154	PEDIDO ESPECIAL
600 CFM	814421	\$819
800 CFM	829155	\$1,027
1200 CFM	814423	\$1,246
MOTOR EN LÍNEA		
600 CFM	808331	PEDIDO ESPECIAL
1100 CFM	808332	PEDIDO ESPECIAL
MOTOR REMOTO		
600 CFM	801640	\$877
900 CFM	801641	\$1,108
1200 CFM	801642	\$1,327
1500 CFM	804701	\$1,535
RECIRCULACIÓN		
Kit de Recirculación	811838	PEDIDO ESPECIAL
Filtro de Recirculación	812336	PEDIDO ESPECIAL
Kit de Descarga Horizontal	822165	PEDIDO ESPECIAL
BACKSPLASH		
Backsplash de 30" x 38"	810425	PEDIDO ESPECIAL
Backsplash con Estantes	810432	PEDIDO ESPECIAL
CUBREDUCTO		
Cubreducto de 6" (152)	810710	PEDIDO ESPECIAL
Cubreducto de 12" (305)	810717	PEDIDO ESPECIAL
Cubreducto de 18" (457)	810724	PEDIDO ESPECIAL
Cubreducto de 24" (610)	810731	PEDIDO ESPECIAL
Cubreducto de 30" (762)	813969	PEDIDO ESPECIAL
Cubreducto de 36" (914)	827871	PEDIDO ESPECIAL
Amortiguador de aire de compensación	820071	PEDIDO ESPECIAL

**Para aplicaciones restringidas por make-up air, la captura y el rendimiento pueden reducirse.

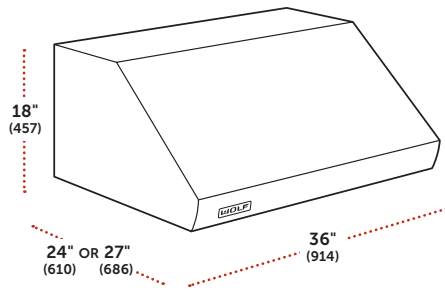

Campana Profesional de Pared de 36"

Modelo PW362418

MODELO	PRECIO
PW362418*	\$3,033

*Requiere motor.

ESPECIFICACIONES

Dimensiones Generales	36"W (914) x 18"H (457) x 24"D (610)
Ducto de descarga	Transición a 10" (254) circunferencia incluida
Peso con empaque	78 lbs (35 kg)

CARACTERÍSTICAS

- Acero inoxidable resistente
- Ducto de descarga vertical
- Kit de descarga horizontal disponible
- Opciones de motor interno, en línea y remoto
- Kit de recirculación para aplicaciones sin ductos

Modelo PW362718

MODELO	PRECIO
PW362718*	PEDIDO ESPECIAL

*Requiere motor.

CARACTERÍSTICAS

Dimensiones Generales	36"W (914) x 18"H (457) x 27"D (686)
Ducto de descarga	Transición a 10" (254) circunferencia incluida
Peso con empaque	80 lbs (36 kg)

CARACTERÍSTICAS

- Acero inoxidable resistente
- Lámparas de calor (no incluye los focos)
- Ducto de descarga vertical
- Opciones de motor interno, en línea y remoto
- Kit de recirculación para aplicaciones sin ductos

Accesorios

DESCRIPCIÓN	NÚMERO	PRECIO
MOTOR INTERNO		
300 CFM**	814419	PEDIDO ESPECIAL
400 CFM**	829154	PEDIDO ESPECIAL
600 CFM	814421	\$819
800 CFM	829155	\$1,027
1200 CFM	814423	\$1,246
MOTOR EN LÍNEA		
600 CFM	808331	PEDIDO ESPECIAL
1100 CFM	808332	PEDIDO ESPECIAL
MOTOR REMOTO		
600 CFM	801640	\$877
900 CFM	801641	\$1,108
1200 CFM	801642	\$1,327
1500 CFM	804701	\$1,535
RECIRCULACIÓN		
Kit de Recirculación	811839	PEDIDO ESPECIAL
Filtro de Recirculación	812337	PEDIDO ESPECIAL
Kit de Descarga Horizontal	822166	PEDIDO ESPECIAL
BACKSPLASH		
Backsplash de 36" x 38"	810426	PEDIDO ESPECIAL
Backsplash con Estantes	810433	PEDIDO ESPECIAL
CUBREDUCTO		
Cubreducto de 6" (152)	810711	PEDIDO ESPECIAL
Cubreducto de 12" (305)	810718	PEDIDO ESPECIAL
Cubreducto de 18" (457)	810725	PEDIDO ESPECIAL
Cubreducto de 24" (610)	810732	PEDIDO ESPECIAL
Cubreducto de 30" (762)	813970	PEDIDO ESPECIAL
Cubreducto de 36" (914)	827872	PEDIDO ESPECIAL
Amortiguador de aire de compensación	820071	PEDIDO ESPECIAL

**Para aplicaciones restringidas por make-up air, la captura y el rendimiento pueden reducirse.

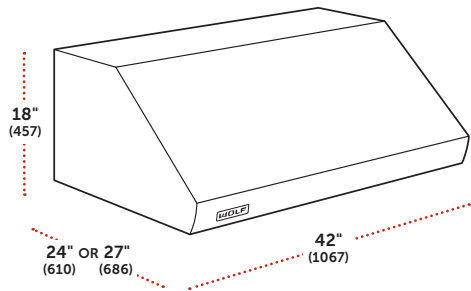

Campana Profesional de Pared de 42"

Modelo PW422418

MODELO	PRECIO
PW422418*	PEDIDO ESPECIAL

*Requiere motor.

ESPECIFICACIONES

Dimensiones Generales	42"W (1067) x 18"H (457) x 24"D (610)
Ducto de descarga	Transición a 10" (254) circunferencia incluida
Peso con empaque	86 lbs (37 kg)

CARACTERÍSTICAS

- Acero inoxidable resistente
- Ducto de descarga vertical
- Kit de descarga horizontal disponible
- Opciones de motor interno, en línea y remoto

Modelo PW422718

MODELO	PRECIO
PW422718*	PEDIDO ESPECIAL

*Requiere motor.

CARACTERÍSTICAS

Dimensiones Generales	42"W (1067) x 18"H (457) x 27"D (686)
Ducto de descarga	Transición a 10" (254) circunferencia incluida
Peso con empaque	88 lbs (40 kg)

CARACTERÍSTICAS

- Acero inoxidable resistente
- Lámparas de calor (no incluye los focos)
- Ducto de descarga vertical
- Opciones de motor interno, en línea y remoto

Accesorios

DESCRIPCIÓN	NÚMERO	PRECIO
MOTOR INTERNO		
300 CFM**	814419	PEDIDO ESPECIAL
400 CFM**	829154	PEDIDO ESPECIAL
600 CFM	814421	\$819
800 CFM	829155	\$1,027
1200 CFM	814423	\$1,246
MOTOR EN LÍNEA		
600 CFM	808331	PEDIDO ESPECIAL
1100 CFM	808332	PEDIDO ESPECIAL
MOTOR REMOTO		
600 CFM	801640	\$877
900 CFM	801641	\$1,092
1200 CFM	801642	\$1,327
1500 CFM	804701	\$1,535
Kit de Descarga Horizontal	822167	PEDIDO ESPECIAL
BACKSPLASH		
Backsplash de 42" x 38"	810427	PEDIDO ESPECIAL
Backsplash con Estantes	810434	PEDIDO ESPECIAL
CUBREDUCTO		
Cubreducto de 6" (152)	810712	PEDIDO ESPECIAL
Cubreducto de 12" (305)	810719	PEDIDO ESPECIAL
Cubreducto de 18" (457)	810726	PEDIDO ESPECIAL
Cubreducto de 24" (610)	810733	PEDIDO ESPECIAL
Cubreducto de 30" (762)	813971	PEDIDO ESPECIAL
Cubreducto de 36" (914)	827873	PEDIDO ESPECIAL
Amortiguador de aire de compensación	820071	PEDIDO ESPECIAL

**Para aplicaciones restringidas por make-up air, la captura y el rendimiento pueden reducirse.

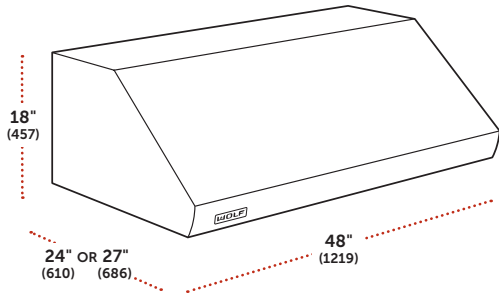

Campana Profesional de Pared de 48"

Modelo PW482418

MODELO	PRECIO
PW482418*	\$3,398

*Requiere motor.

ESPECIFICACIONES

Dimensiones Generales	48"W (1219) x 18"H (457) x 24"D (610)
Ducto de descarga	Transición a 10" (254) circunferencia incluida
Peso con empaque	94 lbs (43 kg)

CARACTERÍSTICAS

- Acero inoxidable resistente
- Ducto de descarga vertical
- Kit de descarga horizontal disponible
- Opciones de motor interno, en línea y remoto

Modelo PW482718

MODELO	PRECIO
PW482718*	PEDIDO ESPECIAL

*Requiere motor.

CARACTERÍSTICAS

Dimensiones Generales	48"W (1219) x 18"H (457) x 27"D (686)
Ducto de descarga	Transición a 10" (254) circunferencia incluida
Peso con empaque	96 lbs (44 kg)

CARACTERÍSTICAS

- Acero inoxidable resistente
- Heat lamps (bulbs not included)
- Ducto de descarga vertical
- Opciones de motor interno, en línea y remoto

Accesorios

DESCRIPCIÓN	NÚMERO	PRECIO
MOTOR INTERNO		
300 CFM**	814419	PEDIDO ESPECIAL
400 CFM**	829154	PEDIDO ESPECIAL
600 CFM	814421	\$819
800 CFM	829155	\$1,027
1200 CFM	814423	\$1,246
MOTOR EN LÍNEA		
600 CFM	808331	PEDIDO ESPECIAL
1100 CFM	808332	PEDIDO ESPECIAL
MOTOR REMOTO		
600 CFM	801640	\$877
900 CFM	801641	\$1,108
1200 CFM	801642	\$1,327
1500 CFM	804701	\$1,535
Kit de Descarga Horizontal	822168	PEDIDO ESPECIAL
BACKSPLASH		
Backsplash de 48" x 38"	810428	PEDIDO ESPECIAL
Backsplash con Estantes	810435	PEDIDO ESPECIAL
CUBREDUCTO		
Cubreducto de 6" (152)	810713	PEDIDO ESPECIAL
Cubreducto de 12" (305)	810720	PEDIDO ESPECIAL
Cubreducto de 18" (457)	810727	PEDIDO ESPECIAL
Cubreducto de 24" (610)	810734	PEDIDO ESPECIAL
Cubreducto de 30" (762)	813972	PEDIDO ESPECIAL
Cubreducto de 36" (914)	827874	PEDIDO ESPECIAL
Amortiguador de aire de compensación	820071	PEDIDO ESPECIAL

**Para aplicaciones restringidas por make-up air, la captura y el rendimiento pueden reducirse.

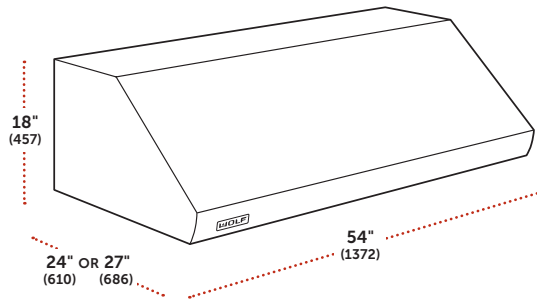

Campana Profesional de Pared de 54"

Modelo PW542418

MODELO	PRECIO
PW542418*	PEDIDO ESPECIAL

*Requiere motor.

ESPECIFICACIONES

Dimensiones Generales	54"W (1372) x 18"H (457) x 24"D (610)
Ducto de descarga	Transición a 10" (254) circunferencia incluida
Peso con empaque	106 lbs (48 kg)

CARACTERÍSTICAS

- Acero inoxidable resistente
- Ducto de descarga vertical
- Kit de descarga horizontal disponible
- Opciones de motor interno, en línea y remoto

Modelo PW542718

MODELO	PRECIO
PW542718*	PEDIDO ESPECIAL

*Requiere motor.

CARACTERÍSTICAS

Dimensiones Generales	54"W (1372) x 18"H (457) x 27"D (686)
Ducto de descarga	Transición a 10" (254) circunferencia incluida
Peso con empaque	108 lbs (49 kg)

CARACTERÍSTICAS

- Acero inoxidable resistente
- Lámparas de calor (no incluye los focos)
- Ducto de descarga vertical
- Opciones de motor interno, en línea y remoto

Accesorios

DESCRIPCIÓN	NÚMERO	PRECIO
MOTOR INTERNO		
300 CFM**	814419	PEDIDO ESPECIAL
400 CFM**	829154	PEDIDO ESPECIAL
600 CFM	814421	\$819
800 CFM	829155	\$1,027
1200 CFM	814423	\$1,246
MOTOR EN LÍNEA		
600 CFM	808331	PEDIDO ESPECIAL
1100 CFM	808332	PEDIDO ESPECIAL
MOTOR REMOTO		
600 CFM	801640	\$877
900 CFM	801641	\$1,108
1200 CFM	801642	\$1,327
1500 CFM	804701	\$1,535
Kit de Descarga Horizontal	822169	PEDIDO ESPECIAL
BACKSPLASH		
Backsplash de 54" x 38"	810429	PEDIDO ESPECIAL
Backsplash con Estantes	810436	PEDIDO ESPECIAL
CUBREDUCTO		
Cubreducto de 6" (152)	810714	PEDIDO ESPECIAL
Cubreducto de 12" (305)	810721	PEDIDO ESPECIAL
Cubreducto de 18" (457)	810728	PEDIDO ESPECIAL
Cubreducto de 24" (610)	810735	PEDIDO ESPECIAL
Cubreducto de 30" (762)	813973	PEDIDO ESPECIAL
Cubreducto de 36" (914)	827875	PEDIDO ESPECIAL
Amortiguador de aire de compensación	820071	PEDIDO ESPECIAL

**Para aplicaciones restringidas por make-up air, la captura y el rendimiento pueden reducirse.

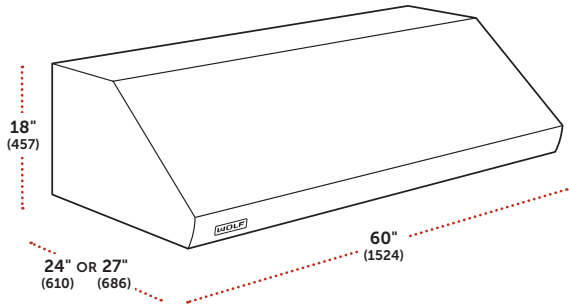

Campana Profesional de Pared de 60"

Modelo PW602418

MODELO	PRECIO
PW602418*	PEDIDO ESPECIAL

*Requiere motor.

ESPECIFICACIONES

Dimensiones Generales	60"W (1524) x 18"H (457) x 24"D (610)
Ducto de descarga	Transición a 10" (254) circunferencia incluida
Peso con empaque	116 lbs (53 kg)

CARACTERÍSTICAS

- Acero inoxidable resistente
- Ducto de descarga vertical
- Kit de descarga horizontal disponible
- Opciones de motor interno, en línea y remoto

Modelo PW602718

MODELO	PRECIO
PW602718*	PEDIDO ESPECIAL

*Requiere motor.

CARACTERÍSTICAS

Dimensiones Generales	60"W (1524) x 18"H (457) x 27"D (686)
Ducto de descarga	Transición a 10" (254) circunferencia incluida
Peso con empaque	118 lbs (54 kg)

CARACTERÍSTICAS

- Acero inoxidable resistente
- Lámparas de calor (no incluye los focos)
- Ducto de descarga vertical
- Opciones de motor interno, en línea y remoto

Accesorios

DESCRIPCIÓN	NÚMERO	PRECIO
MOTOR INTERNO		
300 CFM**	814419	PEDIDO ESPECIAL
400 CFM**	829154	PEDIDO ESPECIAL
600 CFM	814421	\$819
800 CFM	829155	\$1,027
1200 CFM	814423	\$1,246
MOTOR EN LÍNEA		
600 CFM	808331	PEDIDO ESPECIAL
1100 CFM	808332	PEDIDO ESPECIAL
MOTOR REMOTO		
600 CFM	801640	\$877
900 CFM	801641	\$1,108
1200 CFM	801642	\$1,327
1500 CFM	804701	\$1,535
Kit de Descarga Horizontal	822170	PEDIDO ESPECIAL
BACKSPLASH		
Backsplash de 60" x 38"	810430	PEDIDO ESPECIAL
Backsplash con Estantes	810437	PEDIDO ESPECIAL
CUBREDUCTO		
Cubreducto de 6" (152)	810715	PEDIDO ESPECIAL
Cubreducto de 12" (305)	810722	PEDIDO ESPECIAL
Cubreducto de 18" (457)	810729	PEDIDO ESPECIAL
Cubreducto de 24" (610)	810736	PEDIDO ESPECIAL
Cubreducto de 30" (762)	813974	PEDIDO ESPECIAL
Cubreducto de 36" (914)	827876	PEDIDO ESPECIAL
Amortiguador de aire de compensación	820071	PEDIDO ESPECIAL

**Para aplicaciones restringidas por make-up air, la captura y el rendimiento pueden reducirse.

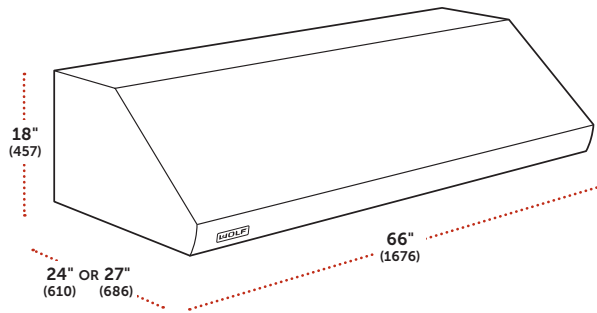

Campana Profesional de Pared de 66"

Modelo PW662418

MODELO	PRECIO
PW662418*	PEDIDO ESPECIAL

*Requiere motor.

ESPECIFICACIONES

Dimensiones Generales	66"W (1676) x 18"H (457) x 24"D (610)
Ducto de descarga	Transición a 10" (254) circunferencia incluida
Peso con empaque	126 lbs (57 kg)

CARACTERÍSTICAS

- Acero inoxidable resistente
- Ducto de descarga vertical
- Kit de descarga horizontal disponible
- Opciones de motor interno, en línea y remoto

Modelo PW662718

MODELO	PRECIO
PW662718*	PEDIDO ESPECIAL

*Requiere motor.

CARACTERÍSTICAS

Dimensiones Generales	66"W (1676) x 18"H (457) x 27"D (686)
Ducto de descarga	Transición a 10" (254) circunferencia incluida
Peso con empaque	128 lbs (58 kg)

CARACTERÍSTICAS

- Acero inoxidable resistente
- Lámparas de calor (no incluye los focos)
- Ducto de descarga vertical
- Opciones de motor interno, en línea y remoto

Accesorios

DESCRIPCIÓN	NÚMERO	PRECIO
MOTOR INTERNO		
300 CFM**	814419	PEDIDO ESPECIAL
400 CFM**	829154	PEDIDO ESPECIAL
600 CFM	814421	\$819
800 CFM	829155	\$1,027
1200 CFM	814423	\$1,246
MOTOR EN LÍNEA		
600 CFM	808331	PEDIDO ESPECIAL
1100 CFM	808332	PEDIDO ESPECIAL
MOTOR REMOTO		
600 CFM	801640	\$877
900 CFM	801641	\$1,108
1200 CFM	801642	\$1,327
1500 CFM	804701	\$1,535
Kit de Descarga Horizontal	822171	PEDIDO ESPECIAL
BACKSPLASH		
Backsplash de 66" x 38"	810431	PEDIDO ESPECIAL
Backsplash con Estantes	810438	PEDIDO ESPECIAL
CUBREDUCTO		
Cubreducto de 6" (152)	810716	PEDIDO ESPECIAL
Cubreducto de 12" (305)	810723	PEDIDO ESPECIAL
Cubreducto de 18" (457)	810730	PEDIDO ESPECIAL
Cubreducto de 24" (610)	810737	PEDIDO ESPECIAL
Cubreducto de 30" (762)	813975	PEDIDO ESPECIAL
Cubreducto de 36" (914)	827877	PEDIDO ESPECIAL
Amortiguador de aire de compensación	820071	PEDIDO ESPECIAL

**Para aplicaciones restringidas por make-up air, la captura y el rendimiento pueden reducirse.

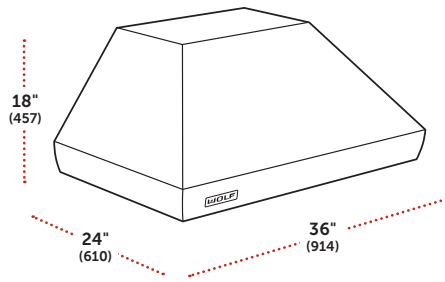

Campana Profesional de Chimenea de 36"

MODELO	PRECIO
PWC362418*	PEDIDO ESPECIAL

*Requiere motor.

ESPECIFICACIONES

Dimensiones Generales	36"W (914) x 18"H (457) x 24"D (610)
Ducto de descarga	Transición a 10" (254) circunferencia incluida
Peso con empaque	78 lbs (35 kg)

CARACTERÍSTICAS

- Acero inoxidable resistente
- Ducto de descarga vertical
- Opciones de motor interno, en línea y remoto

Accesorios

DESCRIPCIÓN	NÚMERO	PRECIO
MOTOR INTERNO		
300 CFM**	814419	PEDIDO ESPECIAL
400 CFM**	829154	PEDIDO ESPECIAL
600 CFM	814421	\$819
800 CFM	829155	\$1,027
1200 CFM	814423	\$1,246
MOTOR EN LÍNEA		
600 CFM	808331	PEDIDO ESPECIAL
1100 CFM	808332	PEDIDO ESPECIAL
MOTOR REMOTO		
600 CFM	801640	\$877
900 CFM	801641	\$1,108
1200 CFM	801642	\$1,327
1500 CFM	804701	\$1,535
BACKSPLASH		
Backsplash de 36" x 38"	810426	PEDIDO ESPECIAL
Backsplash con Estantes	810433	PEDIDO ESPECIAL
CUBREDUCTO		
Cubreducto de 6" (152)	811020	PEDIDO ESPECIAL
Cubreducto de 12" (305)	811024	PEDIDO ESPECIAL
Cubreducto de 18" (457)	811028	PEDIDO ESPECIAL
Cubreducto de 24" (610)	811032	PEDIDO ESPECIAL
Cubreducto de 30" (762)	826902	PEDIDO ESPECIAL
Cubreducto de 36" (914)	827878	PEDIDO ESPECIAL
Amortiguador de aire de compensación	820071	PEDIDO ESPECIAL

**Para aplicaciones restringidas por make-up air, la captura y el rendimiento pueden reducirse.

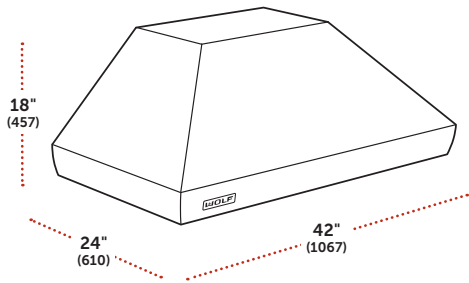

Campana Profesional de Chimenea de 42"

MODELO	PRECIO
PWC422418*	PEDIDO ESPECIAL

*Requiere motor.

ESPECIFICACIONES

Dimensiones Generales	42"W (1067) x 18"H (457) x 24"D (610)
Ducto de descarga	Transición a 10" (254) circunferencia incluida
Peso con empaque	86 lbs (37 kg)

CARACTERÍSTICAS

- Acero inoxidable resistente
- Ducto de descarga vertical
- Opciones de motor interno, en línea y remoto

Accesorios

DESCRIPCIÓN	NÚMERO	PRECIO
MOTOR INTERNO		
300 CFM**	814419	PEDIDO ESPECIAL
400 CFM**	829154	PEDIDO ESPECIAL
600 CFM	814421	\$819
800 CFM	829155	\$1,027
1200 CFM	814423	\$1,246
MOTOR EN LÍNEA		
600 CFM	808331	PEDIDO ESPECIAL
1100 CFM	808332	PEDIDO ESPECIAL
MOTOR REMOTO		
600 CFM	801640	\$877
900 CFM	801641	\$1,108
1200 CFM	801642	\$1,327
1500 CFM	804701	\$1,535
BACKSPLASH		
Backsplash de 42" x 38"	810427	PEDIDO ESPECIAL
Backsplash con Estantes	810434	PEDIDO ESPECIAL
CUBREDUCTO		
Cubreducto de 6" (152)	811021	PEDIDO ESPECIAL
Cubreducto de 12" (305)	811025	PEDIDO ESPECIAL
Cubreducto de 18" (457)	811029	PEDIDO ESPECIAL
Cubreducto de 24" (610)	811033	PEDIDO ESPECIAL
Cubreducto de 30" (762)	826903	PEDIDO ESPECIAL
Cubreducto de 36" (914)	827879	PEDIDO ESPECIAL
Amortiguador de aire de compensación	820071	PEDIDO ESPECIAL

**Para aplicaciones restringidas por make-up air, la captura y el rendimiento pueden reducirse.

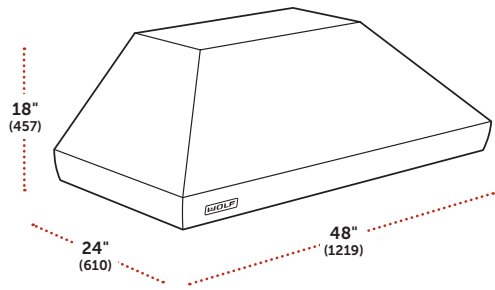

Campana Profesional de Chimenea de 48"

MODELO	PRECIO
PWC482418*	PEDIDO ESPECIAL

*Requiere motor.

ESPECIFICACIONES

Dimensiones Generales	48"W (1219) x 18"H (457) x 24"D (610)
Ducto de descarga	Transición a 10" (254) circunferencia incluida
Peso con empaque	94 lbs (43 kg)

CARACTERÍSTICAS

- Acero inoxidable resistente
- Ducto de descarga vertical
- Opciones de motor interno, en línea y remoto

Accesorios

DESCRIPCIÓN	NÚMERO	PRECIO
MOTOR INTERNO		
300 CFM**	814419	PEDIDO ESPECIAL
400 CFM**	829154	PEDIDO ESPECIAL
600 CFM	814421	\$819
800 CFM	829155	\$1,027
1200 CFM	814423	\$1,246
MOTOR EN LÍNEA		
600 CFM	808331	PEDIDO ESPECIAL
1100 CFM	808332	PEDIDO ESPECIAL
MOTOR REMOTO		
600 CFM	801640	\$877
900 CFM	801641	\$1,108
1200 CFM	801642	\$1,327
1500 CFM	804701	\$1,535
BACKSPLASH		
Backsplash de 48" x 38"	810428	PEDIDO ESPECIAL
Backsplash con Estantes	810435	PEDIDO ESPECIAL
CUBREDUCTO		
Cubreducto de 6" (152)	811022	PEDIDO ESPECIAL
Cubreducto de 12" (305)	811026	PEDIDO ESPECIAL
Cubreducto de 18" (457)	811030	PEDIDO ESPECIAL
Cubreducto de 24" (610)	811034	PEDIDO ESPECIAL
Cubreducto de 30" (762)	826904	PEDIDO ESPECIAL
Cubreducto de 36" (914)	827880	PEDIDO ESPECIAL
Amortiguador de aire de compensación	820071	PEDIDO ESPECIAL

**Para aplicaciones restringidas por make-up air, la captura y el rendimiento pueden reducirse.

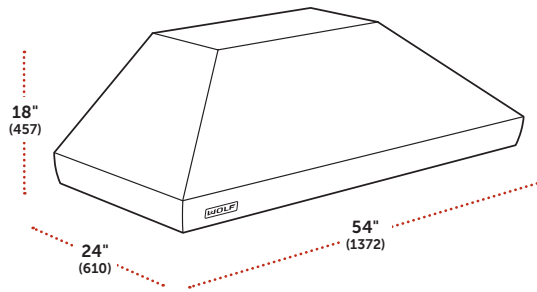

Campana Profesional de Chimenea de 54"

MODELO	PRECIO
PWC542418*	PEDIDO ESPECIAL

*Requiere motor.

ESPECIFICACIONES

Dimensiones Generales	54"W (1372) x 18"H (457) x 24"D (610)
Ducto de descarga	Transición a 10" (254) circunferencia incluida
Peso con empaque	106 lbs (48 kg)

CARACTERÍSTICAS

- Acero inoxidable resistente
- Ducto de descarga vertical
- Opciones de motor interno, en línea y remoto

Accesorios

DESCRIPCIÓN	NÚMERO	PRECIO
MOTOR INTERNO		
300 CFM**	814419	PEDIDO ESPECIAL
400 CFM**	829154	PEDIDO ESPECIAL
600 CFM	814421	\$819
800 CFM	829155	\$1,027
1200 CFM	814423	\$1,246
MOTOR EN LÍNEA		
600 CFM	808331	PEDIDO ESPECIAL
1100 CFM	808332	PEDIDO ESPECIAL
MOTOR REMOTO		
600 CFM	801640	\$877
900 CFM	801641	\$1,108
1200 CFM	801642	\$1,327
1500 CFM	804701	\$1,535
BACKSPLASH		
Backsplash de 54" x 38"	810429	PEDIDO ESPECIAL
Backsplash con Estantes	810436	PEDIDO ESPECIAL
CUBREDUCTO		
Cubreducto de 6" (152)	811023	PEDIDO ESPECIAL
Cubreducto de 12" (305)	811027	PEDIDO ESPECIAL
Cubreducto de 18" (457)	811031	PEDIDO ESPECIAL
Cubreducto de 24" (610)	811035	PEDIDO ESPECIAL
Cubreducto de 30" (762)	826905	PEDIDO ESPECIAL
Cubreducto de 36" (914)	827881	PEDIDO ESPECIAL
Amortiguador de aire de compensación	820071	PEDIDO ESPECIAL

**Para aplicaciones restringidas por make-up air, la captura y el rendimiento pueden reducirse.

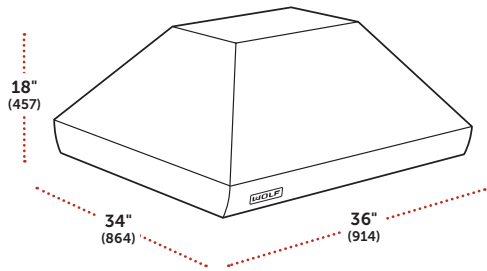

Campana Profesional de Isla de 36"

MODELO	PRECIO
PI363418*	PEDIDO ESPECIAL
*Requiere motor.	
ESPECIFICACIONES	
Dimensiones Generales	36"W (914) x 18"H (457) x 34"D (864)
Ducto de descarga	Transición a 10" (254) circunferencia incluida
Peso con empaque	95 lbs (43 kg)
CARACTERÍSTICAS	
<ul style="list-style-type: none"> - Acero inoxidable resistente - Ducto de descarga vertical - Opciones de motor interno, en línea y remoto 	

Accesorios

DESCRIPCIÓN	NÚMERO	PRECIO
MOTOR INTERNO		
300 CFM**	814419	PEDIDO ESPECIAL
400 CFM**	829154	PEDIDO ESPECIAL
600 CFM	814421	\$819
800 CFM	829155	\$1,027
1200 CFM	814423	\$1,246
MOTOR EN LÍNEA		
600 CFM	808331	PEDIDO ESPECIAL
1100 CFM	808332	PEDIDO ESPECIAL
MOTOR REMOTO		
600 CFM	801640	\$877
900 CFM	801641	\$1,108
1200 CFM	801642	\$1,327
1500 CFM	804701	\$1,535
CUBREDUCTO		
Cubreducto de 6" (152)	811609	PEDIDO ESPECIAL
Cubreducto de 12" (305)	811613	PEDIDO ESPECIAL
Cubreducto de 18" (457)	811617	PEDIDO ESPECIAL
Cubreducto de 24" (610)	811621	PEDIDO ESPECIAL
Cubreducto de 30" (762)	826898	PEDIDO ESPECIAL
Cubreducto de 36" (914)	827882	PEDIDO ESPECIAL
Amortiguador de aire de compensación	820071	PEDIDO ESPECIAL

**Para aplicaciones restringidas por make-up air, la captura y el rendimiento pueden reducirse.

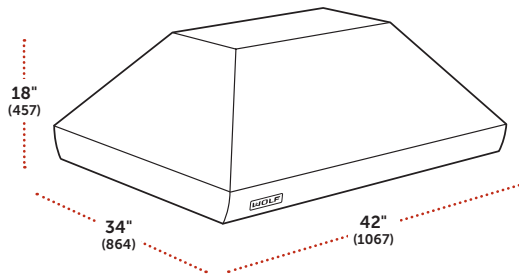

Campana Profesional de Isla de 42"

MODELO	PRECIO
PI423418*	\$5,001

*Requiere motor.

ESPECIFICACIONES

Dimensiones Generales	42"W (1067) x 18"H (457) x 34"D (864)
Ducto de descarga	Transición a 10" (254) circunferencia incluida
Peso con empaque	103 lbs (47 kg)

CARACTERÍSTICAS

- Acero inoxidable resistente
- Ducto de descarga vertical
- Opciones de motor interno, en línea y remoto

Accesorios

DESCRIPCIÓN	NÚMERO	PRECIO
MOTOR INTERNO		
300 CFM**	814419	PEDIDO ESPECIAL
400 CFM**	829154	PEDIDO ESPECIAL
600 CFM	814421	\$819
800 CFM	829155	\$1,027
1200 CFM	814423	\$1,246
MOTOR EN LÍNEA		
600 CFM	808331	PEDIDO ESPECIAL
1100 CFM	808332	PEDIDO ESPECIAL
MOTOR REMOTO		
600 CFM	801640	\$877
900 CFM	801641	\$1,108
1200 CFM	801642	\$1,327
1500 CFM	804701	\$1,535
CUBREDUCTO		
Cubreducto de 6" (152)	811610	PEDIDO ESPECIAL
Cubreducto de 12" (305)	811614	PEDIDO ESPECIAL
Cubreducto de 18" (457)	811618	PEDIDO ESPECIAL
Cubreducto de 24" (610)	811622	PEDIDO ESPECIAL
Cubreducto de 30" (762)	826899	PEDIDO ESPECIAL
Cubreducto de 36" (914)	827883	PEDIDO ESPECIAL
Amortiguador de aire de compensación	820071	PEDIDO ESPECIAL

**Para aplicaciones restringidas por make-up air, la captura y el rendimiento pueden reducirse.

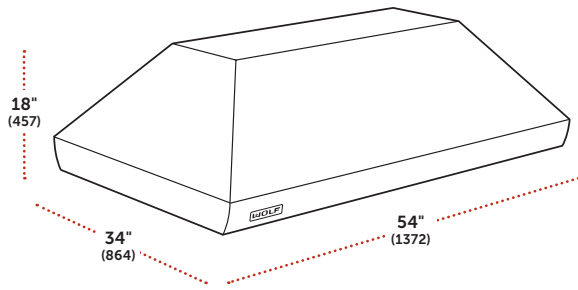

Campana Profesional de Isla de 54"

MODELO	PRECIO
PI543418*	\$5,365

*Requiere motor.

ESPECIFICACIONES

Dimensiones Generales	54"W (1372) x 18"H (457) x 34"D (864)
Ducto de descarga	Transición a 10" (254) circunferencia incluida
Peso con empaque	128 lbs (58 kg)

CARACTERÍSTICAS

- Acero inoxidable resistente
- Ducto de descarga vertical
- Opciones de motor interno, en línea y remoto

Accesorios

DESCRIPCIÓN	NÚMERO	PRECIO
MOTOR INTERNO		
300 CFM**	814419	PEDIDO ESPECIAL
400 CFM**	829154	PEDIDO ESPECIAL
600 CFM	814421	\$819
800 CFM	829155	\$1,027
1200 CFM	814423	\$1,246
MOTOR EN LÍNEA		
600 CFM	808331	PEDIDO ESPECIAL
1100 CFM	808332	PEDIDO ESPECIAL
MOTOR REMOTO		
600 CFM	801640	\$877
900 CFM	801641	\$1,108
1200 CFM	801642	\$1,327
1500 CFM	804701	\$1,535
CUBREDUCTO		
Cubreducto de 6" (152)	811611	PEDIDO ESPECIAL
Cubreducto de 12" (305)	811615	PEDIDO ESPECIAL
Cubreducto de 18" (457)	811619	PEDIDO ESPECIAL
Cubreducto de 24" (610)	811623	PEDIDO ESPECIAL
Cubreducto de 30" (762)	826900	PEDIDO ESPECIAL
Cubreducto de 36" (914)	827884	PEDIDO ESPECIAL
Amortiguador de aire de compensación	820071	PEDIDO ESPECIAL

**Para aplicaciones restringidas por make-up air, la captura y el rendimiento pueden reducirse.

Ventilación Profesional

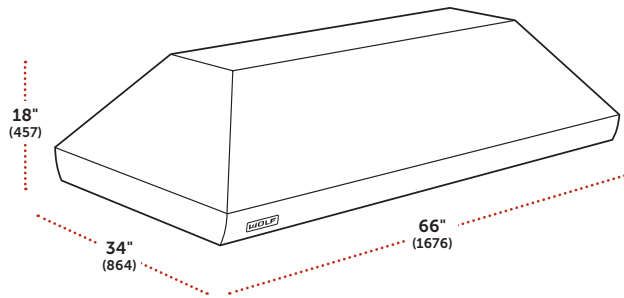

Campana Profesional de Isla de 66"

MODELO	PRECIO
PI663418*	PEDIDO ESPECIAL
*Requiere motor.	
ESPECIFICACIONES	
Dimensiones Generales	66"W (1676) x 18"H (457) x 34"D (864)
Ducto de descarga	Transición a 10" (254) circunferencia incluida
Peso con empaque	168 lbs (76 kg)
CARACTERÍSTICAS	
<ul style="list-style-type: none"> - Acero inoxidable resistente - Ducto de descarga vertical - Opciones de motor interno, en línea y remoto 	

Accesorios

DESCRIPCIÓN	NÚMERO	PRECIO
MOTOR INTERNO		
300 CFM**	814419	PEDIDO ESPECIAL
400 CFM**	829154	PEDIDO ESPECIAL
600 CFM	814421	\$819
800 CFM	829155	\$1,027
1200 CFM	814423	\$1,246
MOTOR EN LÍNEA		
600 CFM	808331	PEDIDO ESPECIAL
1100 CFM	808332	PEDIDO ESPECIAL
MOTOR REMOTO		
600 CFM	801640	\$877
900 CFM	801641	\$1,108
1200 CFM	801642	\$1,327
1500 CFM	804701	\$1,535
CUBREDUCTO		
Cubreducto de 6" (152)	811612	PEDIDO ESPECIAL
Cubreducto de 12" (305)	811616	PEDIDO ESPECIAL
Cubreducto de 18" (457)	811620	PEDIDO ESPECIAL
Cubreducto de 24" (610)	811624	PEDIDO ESPECIAL
Cubreducto de 30" (762)	826901	PEDIDO ESPECIAL
Cubreducto de 36" (914)	827885	PEDIDO ESPECIAL
Amortiguador de aire de compensación	820071	PEDIDO ESPECIAL

**Para aplicaciones restringidas por make-up air, la captura y el rendimiento pueden reducirse.

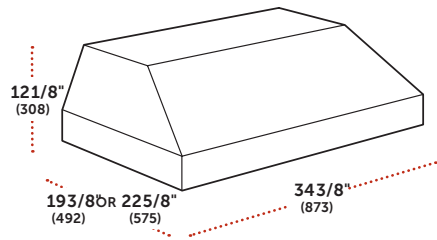

Campana Profesional para Revestir de 36"

Modelo PL341912

MODELO	PRECIO
PL341912*	\$2,055

*Requiere motor.

ESPECIFICACIONES

Dimensiones Generales	343/8"W (873) x 121/8"H (308) x 193/8"D (492)
Ducto de descarga	Transición a 10" (254) circunferencia incluida
Peso con empaque	45 lbs (20 kg)

CARACTERÍSTICAS

- Forro de acero inoxidable
- Se adapta a campana personalizada de 36"
- Ducto de descarga vertical
- Opciones de motor interno, en línea y remoto

Modelo PL342212

MODELO	PRECIO
PL342212*	PEDIDO ESPECIAL

*Requiere motor.

ESPECIFICACIONES

Dimensiones Generales	343/8"W (873) x 121/8"H (308) x 225/8"D (575)
Ducto de descarga	Transición a 10" (254) circunferencia incluida
Peso con empaque	45 lbs (20 kg)

CARACTERÍSTICAS

- Forro de acero inoxidable
- Se adapta a campana personalizada de 36"
- Ducto de descarga vertical
- Opciones de motor interno, en línea y remoto

Accesorios

DESCRIPCIÓN	NÚMERO	PRECIO
MOTOR INTERNO		
300 CFM**	814419	PEDIDO ESPECIAL
400 CFM**	829154	PEDIDO ESPECIAL
600 CFM	814421	\$819
800 CFM	829155	\$1,027
1200 CFM	814423	\$1,246
MOTOR EN LÍNEA		
600 CFM	808331	PEDIDO ESPECIAL
1100 CFM	808332	PEDIDO ESPECIAL
MOTOR REMOTO		
600 CFM	801640	\$877
900 CFM	801641	\$1,108
1200 CFM	801642	\$1,327
1500 CFM	804701	\$1,535
Amortiguador de aire de compensación	820071	PEDIDO ESPECIAL

**Para aplicaciones restringidas por make-up air, la captura y el rendimiento pueden reducirse.

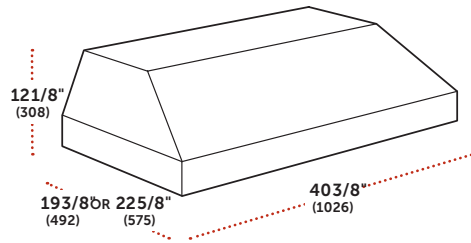

Campana Profesional para Revestir de 42"

Modelo PL401912

MODELO	PRECIO
PL401912*	\$2,146

*Requiere motor.

ESPECIFICACIONES

Dimensiones Generales	40 3/8"W (1026) x 12 1/8"H (308) x 19 3/8"D (492)
Ducto de descarga	Transición a 10" (254) circunferencia incluida
Peso con empaque	50 lbs (23 kg)

CARACTERÍSTICAS

- Forro de acero inoxidable
- Se adapta a campana personalizada de 42"
- Ducto de descarga vertical
- Opciones de motor interno, en línea y remoto

Modelo PL402212

MODELO	PRECIO
PL402212*	<i>PEDIDO ESPECIAL</i>

*Requiere motor.

ESPECIFICACIONES

Dimensiones Generales	40 3/8"W (1026) x 12 1/8"H (308) x 22 5/8"D (575)
Ducto de descarga	Transición a 10" (254) circunferencia incluida
Peso con empaque	50 lbs (23 kg)

CARACTERÍSTICAS

- Forro de acero inoxidable
- Se adapta a campana personalizada de 42"
- Ducto de descarga vertical
- Opciones de motor interno, en línea y remoto

Accesorios

DESCRIPCIÓN	NÚMERO	PRECIO
MOTOR INTERNO		
300 CFM**	814419	<i>PEDIDO ESPECIAL</i>
400 CFM**	829154	<i>PEDIDO ESPECIAL</i>
600 CFM	814421	\$819
800 CFM	829155	\$1,027
1200 CFM	814423	\$1,246
MOTOR EN LÍNEA		
600 CFM	808331	<i>PEDIDO ESPECIAL</i>
1100 CFM	808332	<i>PEDIDO ESPECIAL</i>
MOTOR REMOTO		
600 CFM	801640	\$877
900 CFM	801641	\$1,108
1200 CFM	801642	\$1,327
1500 CFM	804701	\$1,535
Amortiguador de aire de compensación	820071	<i>PEDIDO ESPECIAL</i>

**Para aplicaciones restringidas por make-up air, la captura y el rendimiento pueden reducirse.

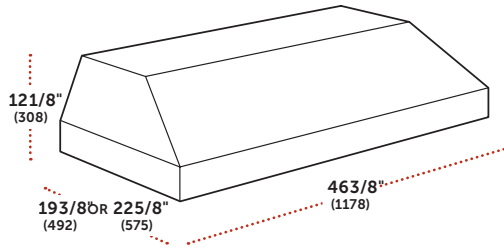

Campana Profesional para Revestir de 46"

Modelo PL401912

MODELO	PRECIO
PL461912*	\$2,225

*Requiere motor.

ESPECIFICACIONES

Dimensiones Generales	463/8"W (1178) x 121/8"H (308) x 193/8"D (492)
Ducto de descarga	Transición a 10" (254) circunferencia incluida
Peso con empaque	60 lbs (27 kg)

CARACTERÍSTICAS

- Forro de acero inoxidable
- Se adapta a campana personalizada de 48"
- Ducto de descarga vertical
- Opciones de motor interno, en línea y remoto

Modelo PL402212

MODELO	PRECIO
PL462212*	\$2,225

*Requiere motor.

ESPECIFICACIONES

Dimensiones Generales	463/8"W (1026) x 121/8"H (308) x 225/8"D (575)
Ducto de descarga	Transición a 10" (254) circunferencia incluida
Peso con empaque	60 lbs (27 kg)

CARACTERÍSTICAS

- Forro de acero inoxidable
- Se adapta a campana personalizada de 48"
- Ducto de descarga vertical
- Opciones de motor interno, en línea y remoto

Accesorios

DESCRIPCIÓN	NÚMERO	PRECIO
MOTOR INTERNO		
300 CFM**	814419	PEDIDO ESPECIAL
400 CFM**	829154	PEDIDO ESPECIAL
600 CFM	814421	\$819
800 CFM	829155	\$1,027
1200 CFM	814423	\$1,246
MOTOR EN LÍNEA		
600 CFM	808331	PEDIDO ESPECIAL
1100 CFM	808332	PEDIDO ESPECIAL
MOTOR REMOTO		
600 CFM	801640	\$877
900 CFM	801641	\$1,108
1200 CFM	801642	\$1,327
1500 CFM	804701	\$1,535
Amortiguador de aire de compensación	820071	PEDIDO ESPECIAL

**Para aplicaciones restringidas por make-up air, la captura y el rendimiento pueden reducirse.

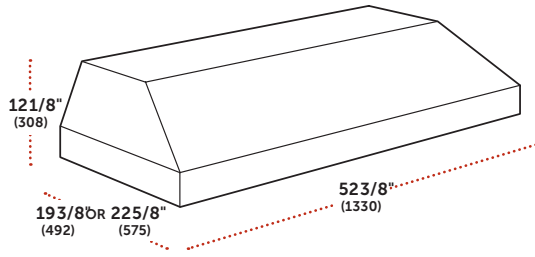

Campana Profesional para Revestir de 54"

Modelo PL521912

MODELO	PRECIO
PL521912*	\$2,305

*Requiere motor.

SPECIFICATIONS

Dimensiones Generales	523/8"W (1330) x 121/8"H (308) x 193/8"D (492)
Ducto de descarga	Transición a 10" (254) circunferencia incluida
Peso con empaque	75 lbs (34 kg)

FEATURES

- Forro de acero inoxidable
- Se adapta a campana personalizada de 54"
- Ducto de descarga vertical
- Opciones de motor interno, en línea y remoto

Modelo PL522212

MODELO	PRECIO
PL522212*	<i>PEDIDO ESPECIAL</i>

*Requiere motor.

SPECIFICATIONS

Dimensiones Generales	523/8"W (1026) x 121/8"H (308) x 225/8"D (575)
Ducto de descarga	Transición a 10" (254) circunferencia incluida
Peso con empaque	75 lbs (34 kg)

FEATURES

- Forro de acero inoxidable
- Se adapta a campana personalizada de 54"
- Ducto de descarga vertical
- Opciones de motor interno, en línea y remoto

Accesorios

DESCRIPCIÓN	NÚMERO	PRECIO
MOTOR INTERNO		
300 CFM**	814419	<i>PEDIDO ESPECIAL</i>
400 CFM**	829154	<i>PEDIDO ESPECIAL</i>
600 CFM	814421	\$819
800 CFM	829155	\$1,027
1200 CFM	814423	\$1,246
MOTOR EN LÍNEA		
600 CFM	808331	<i>PEDIDO ESPECIAL</i>
1100 CFM	808332	<i>PEDIDO ESPECIAL</i>
MOTOR REMOTO		
600 CFM	801640	\$877
900 CFM	801641	\$1,108
1200 CFM	801642	\$1,327
1500 CFM	804701	\$1,535
Amortiguador de aire de compensación	820071	<i>PEDIDO ESPECIAL</i>

**Para aplicaciones restringidas por make-up air, la captura y el rendimiento pueden reducirse.

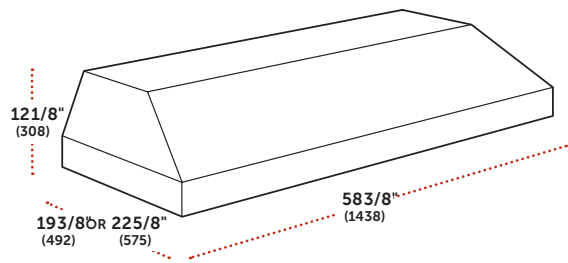

Campana Profesional para Revestir de 60"

Modelo PL581912

MODELO	PRECIO
PL581912*	PEDIDO ESPECIAL

*Requiere motor.

SPECIFICATIONS

Dimensiones Generales	583/8"W (1483) x 121/8"H (308) x 193/8"D (492)
Ducto de descarga	Transición a 10" (254) circunferencia incluida
Peso con empaque	80 lbs (36 kg)

FEATURES

- Forro de acero inoxidable
- Se adapta a campana personalizada de 60"
- Ducto de descarga vertical
- Opciones de motor interno, en línea y remoto

Modelo PL582212

MODELO	PRECIO
PL582212*	PEDIDO ESPECIAL

*Requiere motor.

SPECIFICATIONS

Dimensiones Generales	583/8"W (1483) x 121/8"H (308) x 225/8"D (575)
Ducto de descarga	Transición a 10" (254) circunferencia incluida
Peso con empaque	80 lbs (36 kg)

FEATURES

- Forro de acero inoxidable
- Se adapta a campana personalizada de 60"
- Ducto de descarga vertical
- Opciones de motor interno, en línea y remoto

Accesorios

DESCRIPCIÓN	NÚMERO	PRECIO
MOTOR INTERNO		
300 CFM**	814419	PEDIDO ESPECIAL
400 CFM**	829154	PEDIDO ESPECIAL
600 CFM	814421	\$819
800 CFM	829155	\$1,027
1200 CFM	814423	\$1,246
MOTOR EN LÍNEA		
600 CFM	808331	PEDIDO ESPECIAL
1100 CFM	808332	PEDIDO ESPECIAL
MOTOR REMOTO		
600 CFM	801640	\$877
900 CFM	801641	\$1,108
1200 CFM	801642	\$1,327
1500 CFM	804701	\$1,535
Amortiguador de aire de compensación	820071	PEDIDO ESPECIAL

**Para aplicaciones restringidas por make-up air, la captura y el rendimiento pueden reducirse.

Hornos de la Serie M

Horno Transicional de la Serie M de 30" - SO30TM/S/TH		
Accesorios		
MODELO	DESCRIPCIÓN	PRECIO
823255	Parrilla de Extensión Completa	\$242
823256	Parrilla Estándar para Horno	\$127
823257	Set de 3 Parrillas para Horno Estándar	\$300
823247	Set de 2 Parrillas para Deshidratar	\$254
823269	Charola Galletera de 30" (762)	\$104
823261	Sonda de Temperatura	\$104
819377	Charola para Asar	\$92
823266	Charola Multifuncional	\$323
823244	Kit de Piedra para Hornear	\$323
826001	Kit de Instalación Dual*	N/C

Hornos de la Serie M

Horno Doble Transicional de la Serie M de 30"		
MODELO	DESCRIPCIÓN	PRECIO
DO30TM/S/TH	Horno Doble Transicional de la Serie M de 30"	\$11,855
Accesorios		
MODELO	DESCRIPCIÓN	PRECIO
823255	Parrilla de Extensión Completa	\$242
823256	Parrilla Estándar para Horno	\$127
823257	Set de 3 Parrillas para Horno Estándar	\$300
823247	Set de 2 Parrillas para Deshidratar	\$254
823269	Charola Galletera de 30" (762)	\$104
823261	Sonda de Temperatura	\$104
819377	Charola para Asar	\$92
823266	Charola Multifuncional	\$323
823244	Kit de Piedra para Hornear	\$323

Hornos de la Serie M

30" M Series Profesional Sencillo Horno - SO30PM/S/PH		
Accesorios		
MODELO	DESCRIPCIÓN	PRECIO
823255	Parrilla de Extensión Completa	\$242
823256	Parrilla Estándar para Horno	\$127
823257	Set de 3 Parrillas para Horno Estándar	\$300
823247	Set de 2 Parrillas para Deshidratar	\$254
823272	Acero Inoxidable	\$81
823273	PERILLAS ROJAS	\$69
823271	PERILLAS NEGRAS	\$69
823274	PERILLAS NEGRAS	N/C
823269	Charola Galletera de 30" (762)	\$104
823261	Sonda de Temperatura	\$104
819377	Charola para Asar	\$92
823266	Charola Multifuncional	\$323
823244	Kit de Piedra para Hornear	\$323
826001	Kit de Instalación Dual	N/C

Hornos de la Serie M

Horno Profesional Doble de la Serie M de 30"		
MODELO	DESCRIPCIÓN	PRECIO
DO30PM/S/PH	Horno Profesional Doble de la Serie M de 30"	\$12,504
Accesorios		
MODELO	DESCRIPCIÓN	PRECIO
823255	Parrilla de Extensión Completa	\$242
823256	Parrilla Estándar para Horno	\$127
823257	Set de 3 Parrillas para Horno Estándar	\$300
823247	Set de 2 Parrillas para Deshidratar	\$254
823272	Acero Inoxidable	\$81
823273	PERILLAS ROJAS	\$69
823271	PERILLAS NEGRAS	\$69
823274	PERILLAS NEGRAS	N/C
823269	Charola Galletera de 30" (762)	\$104
823261	Sonda de Temperatura	\$104
819377	Charola para Asar	\$92
823266	Charola Multifuncional	\$323
823244	Kit de Piedra para Hornear	\$323

Hornos de la Serie M

Horno Contemporaneo Vidrio Negro de la Serie M de 30" - SO30CM/B		
Accesorios		
MODELO	DESCRIPCIÓN	PRECIO
823255	Parrilla de Extensión Completa	\$242
823256	Parrilla Estándar para Horno	\$127
823257	Set de 3 Parrillas para Horno Estándar	\$300
823247	Set de 2 Parrillas para Deshidratar	\$254
823269	Charola Galletera de 30" (762)	\$104
823261	Sonda de Temperatura	\$104
819377	Charola para Asar	\$92
823266	Charola Multifuncional	\$323
823244	Kit de Piedra para Hornear	\$323
826001	Kit de Instalación Dual*	N/A

Hornos de la Serie M

Horno Doble Contemporaneo Vidrio Negro de la Serie M de 30"		
MODELO	DESCRIPCIÓN	PRECIO
DO30CM/B	Horno Doble Contemporaneo Vidrio Negro de la Serie M de 30"	\$11,866
Accesorios		
MODELO	DESCRIPCIÓN	PRECIO
823255	Parrilla de Extensión Completa	\$242
823256	Parrilla Estándar para Horno	\$127
823257	Set de 3 Parrillas para Horno Estándar	\$300
823247	Set de 2 Parrillas para Deshidratar	\$254
823269	Charola Galletera de 30" (762)	\$104
823261	Sonda de Temperatura	\$104
819377	Charola para Asar	\$92
823266	Charola Multifuncional	\$323
823244	Kit de Piedra para Hornear	\$323

Hornos de la Serie M

Horno Contemporaneo de Acero Inoxidable de la Serie M de 30"		
MODELO	DESCRIPCIÓN	PRECIO
SO30CM/S	Horno Contemporaneo de Acero Inoxidable de la Serie M de 30"	\$8,089
Accesorios		
MODELO	DESCRIPCIÓN	PRECIO
823255	Parrilla de Extensión Completa	\$242
823256	Parrilla Estándar para Horno	\$127
823257	Set de 3 Parrillas para Horno Estándar	\$300
823247	Set de 2 Parrillas para Deshidratar	\$254
823269	Charola Galletera de 30" (762)	\$104
823261	Sonda de Temperatura	\$104
819377	Charola para Asar	\$92
823266	Charola Multifuncional	\$323
823244	Kit de Piedra para Hornear	\$323
826001	Kit de Instalación Dual*	N/A

Hornos de la Serie M

Horno Doble Contemporaneo de Acero Inoxidable de la Serie M de 30"		
MODELO	DESCRIPCIÓN	PRECIO
DO30CM/S	Horno Doble Contemporaneo de Acero Inoxidable de la Serie M de 30"	\$12,173
Accesorios		
MODELO	DESCRIPCIÓN	PRECIO
823255	Parrilla de Extensión Completa	\$242
823256	Parrilla Estándar para Horno	\$127
823257	Set de 3 Parrillas para Horno Estándar	\$300
823247	Set de 2 Parrillas para Deshidratar	\$254
823269	Charola Galletera de 30" (762)	\$104
823261	Sonda de Temperatura	\$104
819377	Charola para Asar	\$92
823266	Charola Multifuncional	\$323
823244	Kit de Piedra para Hornear	\$323

Hornos de la Serie E

Horno Transicional de la Serie E de 24" - Modelo SO24TE/S/TH		
MODELO	DESCRIPCIÓN	PRECIO
820016	CHAROLA SOLIDA 123/4" x 11/2" x 7"	\$173
827037	CHAROLA SOLIDA 123/4" x 11/4" x 14"	\$219
821210	CHAROLA SOLIDA 173/4" x 11/4" x 15"	\$242
821228	Bandeja de Porcelana para Hornear	\$173)
826855	Parrilla Estándar para Horno	\$219
826628	Parrilla de Extensión Completa para Horno	\$1,142
820867	Sonda de Temperatura	\$104
826668	Jaladera profesional	\$254
829158	Kit de acabado de borde negro de 24"	\$265

Hornos de la Serie E

Horno Doble Contemporáneo de Acero Inoxidable de la Serie M de 30" - Mod SO3050TE/S/T		
Accesorios		
MODELO	DESCRIPCIÓN	PRECIO
829241	Parrilla de Extensión Completa	\$242
829240	Parrilla Estándar para Horno	\$115
823247	Set de 2 Parrillas para Deshidratar	\$254
823269	Charola Galletera de 30" (762)	\$104
829265	Charola Multifuncional	\$323
823261	Sonda de Temperatura	\$104
819377	Charola para Asar	\$92
9016697	Kit de Piedra para Hornear	\$318
826001	Kit de Instalación Dual*	N/C

Hornos de la Serie E

Horno Doble Transicional de la Serie E de 30"- Modelo DO3050TE/S/T		
Accesorios		
MODELO	DESCRIPCIÓN	PRECIO
829241	Parrilla de Extensión Completa	\$242
829240	Parrilla Estándar para Horno	\$115
823247	Set de 2 Parrillas para Deshidratar	\$254
823269	Charola Galletera de 30" (762)	\$104
829265	Charola Multifuncional	\$323
823261	Sonda de Temperatura	\$104
819377	Charola para Asar	\$92
9016697	Kit de Piedra para Hornear	\$318

Hornos de la Serie E

Horno Profesional de la Serie E de 30" - Modelo SO3050PE/SP

Accesorios

MODELO	DESCRIPCIÓN	PRECIO
829241	Parrilla de Extensión Completa	\$242
829240	Parrilla Estándar para Horno	\$115
823247	Set de 2 Parrillas para Deshidratar	\$254
823269	Charola Galletera de 30" (762)	\$104
829265	Charola Multifuncional	\$323
823261	Sonda de Temperatura	\$104
819377	Charola para Asar	\$92
9016697	Kit de Piedra para Hornear	\$318
826001	Kit de Instalación Dual*	N/C

Hornos de la Serie E

Horno Doble Profesional de la Serie E de 30"

MODELO	DESCRIPCIÓN	PRECIO
DO3050PE/S/P	30" E Series Professional Double Oven	\$10.040

Accesorios

MODELO	DESCRIPCIÓN	PRECIO
829241	Parrilla de Extensión Completa	\$242
829240	Parrilla Estándar para Horno	\$115
823247	Set de 2 Parrillas para Deshidratar	\$254
823269	Charola Galletera de 30" (762)	\$104
829265	Charola Multifuncional	\$323
823261	Sonda de Temperatura	\$104
819377	Charola para Asar	\$92
9016697	Kit de Piedra para Hornear	\$318

Hornos de Vapor con Convección

Horno de Convección y Vapor Transicional de la Serie E de 24"		
MODELO	DESCRIPCIÓN	PRECIO
CSO24TE/S/TH	Horno de Convección y Vapor Transicional de la Serie E de 24"	\$8.270
Accesorios		
MODELO	DESCRIPCIÓN	PRECIO
819999	CHAROLA PERFORADA 123/4" x 11/2" x 7"	\$219
820018	CHAROLA PERFORADA 123/4" x 21/2" x 7"	\$254
821212	CHAROLA PERFORADA 173/4" x 11/4" x 15"	\$300
820016	CHAROLA SÓLIDA 123/4" x 11/2" x 7"	\$173
827037	CHAROLA SÓLIDA 12 3/4" X 1 1/4" X 14"	\$219
821210	CHAROLA SÓLIDA 17 3/4" X 1 1/4" X 15"	\$242
821228	Bandeja de Porcelana para Hornear	\$173
821218	Parrilla para Horno	\$219
821718	Parrilla de Extensión Completa para Horno	\$669
823403	Solución Descalcificadora (10)	\$542
826668	Jaladera profesional	\$254
829156	Negro de 24" (610)	\$265

Hornos de Vapor con Convección

Horno de Convección y Vapor Transicional de la Serie E de 30"		
MODELO	DESCRIPCIÓN	PRECIO
CSO30TE/S/TH	Horno de Convección y Vapor Transicional de la Serie E de 30"	\$9.032
Accesorios		
MODELO	DESCRIPCIÓN	PRECIO
819999	CHAROLA PERFORADA 123/4" x 11/2" x 7"	\$219
820018	CHAROLA PERFORADA 123/4" x 21/2" x 7"	\$254
821212	CHAROLA PERFORADA 173/4" x 11/4" x 15"	\$300
820016	CHAROLA SÓLIDA 123/4" x 11/2" x 7"	\$173
827037	CHAROLA SÓLIDA 12 3/4" X 1 1/4" X 14"	\$219
821210	CHAROLA SÓLIDA 17 3/4" X 1 1/4" X 15"	\$242
821228	Bandeja de Porcelana para Hornear	\$173
821218	Parrilla para Horno	\$219
821718	Parrilla de Extensión Completa para Horno	\$659
823403	Solución Descalcificadora (10)	\$542

Hornos de Vapor con Convección

Horno de Convección y Vapor Profesional de la Serie E de 30"		
MODELO	DESCRIPCIÓN	PRECIO
CSO30PE/S/PH	Horno de Convección y Vapor Profesional de la Serie E de 30"	\$9.069
Accesorios		
MODELO	DESCRIPCIÓN	PRECIO
819999	CHAROLA PERFORADA 123/4" x 11/2" x 7"	\$219
820018	CHAROLA PERFORADA 123/4" x 21/2" x 7"	\$254
821212	CHAROLA PERFORADA 173/4" x 11/4" x 15"	\$300
820016	CHAROLA SÓLIDA 123/4" x 11/2" x 7"	\$173
827037	CHAROLA SÓLIDA 12 3/4" X 1 1/4" X 14"	\$219
821210	CHAROLA SÓLIDA 17 3/4" X 1 1/4" X 15"	\$242
821228	Bandeja de Porcelana para Hornear	\$173
821218	Parrilla para Horno	\$219
821718	Parrilla de Extensión Completa para Horno	\$659
823403	Solución Descalcificadora (10)	\$542

Hornos de Vapor con Convección

Horno de Convección y Vapor Transicional de La Serie M de 30"		
MODELO	DESCRIPCIÓN	PRECIO
CSO30TM/S/TH	Horno de Convección y Vapor Transicional de la Serie M de 30"	\$9,069
Accesorios		
MODELO	DESCRIPCIÓN	PRECIO
819999	CHAROLA PERFORADA 123/4" x 11/2" x 7"	\$219
820018	CHAROLA PERFORADA 123/4" x 21/2" x 7"	\$254
821212	CHAROLA PERFORADA 173/4" x 11/4" x 15"	\$300
820016	CHAROLA SÓLIDA 123/4" x 11/2" x 7"	\$173
827037	CHAROLA SÓLIDA 12 3/4" X 1 1/4" X 14"	\$219
821210	CHAROLA SÓLIDA 17 3/4" X 1 1/4" X 15"	\$242
821228	Bandeja de Porcelana para Hornear	\$173
821218	Parrilla para Horno	\$219
821718	Parrilla de Extensión Completa para Horno	\$659
823403	Solución Descalcificadora (10)	\$542

Hornos de Vapor con Convección

Horno de Convección y Vapor Profesional de La Serie M de 30"		
MODELO	DESCRIPCIÓN	PRECIO
CSO30PM/S/PH	Horno de Convección y Vapor Profesional de la Serie M de 30"	\$9,107
Accesorios		
MODELO	DESCRIPCIÓN	PRECIO
819999	CHAROLA PERFORADA 123/4" x 11/2" x 7"	\$219
820018	CHAROLA PERFORADA 123/4" x 21/2" x 7"	\$254
821212	CHAROLA PERFORADA 173/4" x 11/4" x 15"	\$300
820016	CHAROLA SÓLIDA 123/4" x 11/2" x 7"	\$173
827037	CHAROLA SÓLIDA 12 3/4" X 1 1/4" X 14"	\$219
821210	CHAROLA SÓLIDA 17 3/4" X 1 1/4" X 15"	\$242
821228	Bandeja de Porcelana para Hornear	\$173
821218	Parrilla para Horno	\$219
821718	Parrilla de Extensión Completa para Horno	\$659
823403	Solución Descalcificadora (10)	\$542

Hornos de Vapor con Convección

Horno de Convección y Vapor Contemporaneo de Vidrio Negro de La Serie de 30"		
MODELO	DESCRIPCIÓN	PRECIO
CSO30CM/B/TH	Horno de Convección y Vapor Contemporaneo de Vidrio Negro de la Serie M de 30"	\$8,919
Accesorios		
MODELO	DESCRIPCIÓN	PRECIO
819999	CHAROLA PERFORADA 123/4" x 11/2" x 7"	\$219
820018	CHAROLA PERFORADA 123/4" x 21/2" x 7"	\$254
821212	CHAROLA PERFORADA 173/4" x 11/4" x 15"	\$300
820016	CHAROLA SÓLIDA 123/4" x 11/2" x 7"	\$173
827037	CHAROLA SÓLIDA 12 3/4" X 1 1/4" X 14"	\$219
821210	CHAROLA SÓLIDA 17 3/4" X 1 1/4" X 15"	\$242
821228	Bandeja de Porcelana para Hornear	\$173
821218	Parrilla para Horno	\$219
821718	Parrilla de Extensión Completa para Horno	\$659
823403	Solución Descalcificadora (10)	\$542

Hornos de Vapor con Convección

Horno de Convección y Vapor Contemporáneo de Vidrio Negro de la Serie M de 30" con Jaladera Retráctil

MODELO	DESCRIPCIÓN	PRECIO
CSO30CM/B	Horno de Convección y Vapor Contemporaneo de Vidrio Negro de la Serie M de 30" con Jaladera Retráctil	\$9,294

Accesorios

MODELO	DESCRIPCIÓN	PRECIO
819999	CHAROLA PERFORADA 123/4" x 11/2" x 7"	\$219
820018	CHAROLA PERFORADA 123/4" x 21/2" x 7"	\$254
821212	CHAROLA PERFORADA 173/4" x 11/4" x 15"	\$300
820016	CHAROLA SÓLIDA 123/4" x 11/2" x 7"	\$173
827037	CHAROLA SÓLIDA 12 3/4" X 1 1/4" X 14"	\$219
821210	CHAROLA SÓLIDA 17 3/4" X 1 1/4" X 15"	\$242
821228	Bandeja de Porcelana para Hornear	\$173
821218	Parrilla para Horno	\$219
821718	Parrilla de Extensión Completa para Horno	\$659
823403	Solución Descalcificadora (10)	\$542

Hornos de Vapor con Convección

Horno de Convección y Vapor Contemporáneo de Acero Inoxidable de la Serie M de 30" con Jaladera Retráctil

MODELO	DESCRIPCIÓN	PRECIO
CSO30CM/S	30" M Series Contemporanea Acero Inoxidable Convección Steam Horno con Jaladera Retráctil	\$9,432

Accesorios

MODELO	DESCRIPCIÓN	PRECIO
819999	CHAROLA PERFORADA 123/4" x 11/2" x 7"	\$219
820018	CHAROLA PERFORADA 123/4" x 21/2" x 7"	\$254
821212	CHAROLA PERFORADA 173/4" x 11/4" x 15"	\$300
820016	CHAROLA SÓLIDA 123/4" x 11/2" x 7"	\$173
827037	CHAROLA SÓLIDA 12 3/4" X 1 1/4" X 14"	\$219
821210	CHAROLA SÓLIDA 17 3/4" X 1 1/4" X 15"	\$242
821228	Bandeja de Porcelana para Hornear	\$173
821218	Parrilla para Horno	\$219
821718	Parrilla de Extensión Completa para Horno	\$659
823403	Solución Descalcificadora (10)	\$542

Speed Ovens de Convección

Speed Oven Transicional de la Serie E de 24" con Puerta de Apertura hacia Abajo

MODELO	DESCRIPCIÓN	PRECIO
SPO24TE/S/TH	Speed Oven Transicional de la Serie E de 24" con Puerta de Apertura hacia Abajo	\$3,483

Accesorios

MODELO	DESCRIPCIÓN	PRECIO
826668	Jaladera profesional	\$254
827256	Negro de 24" (610)	\$81

Speed Ovens de Convección

Speed Oven Transicional de la Serie E de 30" con Puerta de Apertura hacia

MODELO	DESCRIPCIÓN	PRECIO
SPO30TE/S/TH	Speed Oven Transicional de la Serie E de 30" con Puerta de Apertura hacia	\$3,769

Speed Ovens de Convección

Speed Oven Profesional de la Serie E de 30" con Puerta de Apertura hacia Abajo

MODELO	DESCRIPCIÓN	PRECIO
SPO30PE/S/PH	Speed Oven Profesional de la Serie E de 30" con Puerta de Apertura hacia Abajo	\$3,918

Speed Ovens de Convección

Speed Oven Transicional de la Serie M de 30" con Puerta de Apertura hacia Abajo

MODELO	DESCRIPCIÓN	PRECIO
SPO30TM/S/TH	Speed Oven Transicional de la Serie M de 30" con Puerta de Apertura hacia Abajo	\$3,792

Speed Ovens de Convección

Speed Oven Profesional de la Serie M de 30" con Puerta de Apertura hacia Abajo

MODELO	DESCRIPCIÓN	PRECIO
SPO30PM/S/PH	Speed Oven Profesional de la Serie M de 30" con Puerta de Apertura hacia Abajo	\$3,930

Speed Ovens de Convección

Speed Oven Contemporáneo de la Serie M de 30" M con Puerta de Apertura hacia Abajo

MODELO	DESCRIPCIÓN	PRECIO
SPO30CM/B/TH	Speed Oven Contemporáneo de la Serie M de 30" con Puerta de Apertura hacia Abajo	\$3,655

Hornos de Microondas

24" E Series Transitional Drop-Down Door Microwave Oven - MDD24TE/S/TH

Accesorios

MODELO	DESCRIPCIÓN	PRECIO
826668	Jaladera profesional	\$254
827256	Negro de 24" (610)	\$81

Hornos de Microondas

Horno de Microondas Transicional de la Serie E Drop Down de 30" - MDD30TE/S/TH

Accesorios

MODELO	DESCRIPCIÓN	PRECIO
826668	Jaladera profesional	\$254
827256	Negro de 24" (610)	\$81

Hornos de Microondas

Cajón Microondas Profesional de 30"

MODELO	DESCRIPCIÓN	PRECIO
MD30PE/S	Cajón Microondas Profesional de 30"	\$3,060

Accesorios

MODELO	DESCRIPCIÓN	PRECIO
822114	Ventilación Flush Inset	\$69

Hornos de Microondas

Horno Microondas con Convección de 24" - MC24

Accesorios

MODELO	DESCRIPCIÓN	PRECIO
824643	Negro de 30" (762)	\$635
829306	Acero Inoxidable de 30" (762)	\$635
820037	Negro de 27" (686)	\$589
809960	Acero Inoxidable de 27" (686)	\$589
829306	Acero Inoxidable de 30" (762)	\$635

Hornos de Microondas

Microondas Estándar de 24" - MS24

Accesorios

MODELO	DESCRIPCIÓN	PRECIO
824642	Negro de 30" (762)	\$635
829310	Acero Inoxidable de 30" (762)	\$635
820036	Negro de 27" (686)	\$589
809959	Acero Inoxidable de 27" (686)	\$589
829310	Acero Inoxidable de 30" (762)	\$635

Cajones Calentadores

Cajón Calentador de 30" - WWD30		
Accesorios		
MODELO	DESCRIPCIÓN	PRECIO
826754	Contemporaneo de Acero	\$635
826011	Transicional	\$254
826012	Profesional	\$254
826544	Contemporanea**	\$254
829839	Transicional de 30"	\$635
829837	Profesional de 30"	\$635
829298	Transicional**	\$254
829299	Jaladera Profesional de la Serie E	\$254
812601	Profesional	\$646
812602	Profesional de 36"	\$646

Cajones Calentadores

Cajón Calentador para Exterior de 30"		
MODELO	DESCRIPCIÓN	PRECIO
WWD300	Cajón Calentador para Exterior de 30"	\$3,046
Accesorios		
MODELO	DESCRIPCIÓN	PRECIO
812601	Profesional de 30"	\$646
812602	Profesional de 36"	\$646
826012	Jaladera Profesional	\$254

Cajón de Sellado al Vacío

Cajón de Sellado al Vacío de 24"		
MODELO	DESCRIPCIÓN	PRECIO
VS24	Cajón de Sellado al Vacío de 24"	\$5,124
Accesorios		
MODELO	DESCRIPCIÓN	PRECIO
830000	Contemporáneo de Vidrio Negro	\$162
830002	Acero Inoxidable	\$162
830001	Contemporáneo de Vidrio Negro	\$231
830003	Acero Inoxidable	\$231
828801	Adaptador para panel frontal	\$69
828071	Bolsas 50 Chicas (7 1/4" x 10 7/8")	\$46
828072	Bolsas 50 Grandes (9 1/2" x 13 5/8")	\$58
827785	Wine Stopper (Set de 3)	\$104

Módulos de Cocina

Parrilla de Gas Transicional de 15"		
MODELO	DESCRIPCIÓN	PRECIO
CG152TF/S	Parrilla de Gas Transicional de 15"	\$1,687
CG152TF/S/LP	Parrilla de Gas Transicional de 15"	\$1,687
Accesorios		
MODELO	DESCRIPCIÓN	PRECIO
827132	Tira de Relleno, Instalación hacia Abajo	\$46
824490	Kit de Alta Altitud para Gas Natural*	\$92

Módulos de Cocina

Módulo Multifuncional Transicional de 15"		
MODELO	DESCRIPCIÓN	PRECIO
MM15TF/S	Módulo Multifuncional Transicional de 15"	\$2,143
MM15TF/S/LP	Módulo Multifuncional Transicional de 15"	\$2,143
Accesorios		
MODELO	DESCRIPCIÓN	PRECIO
827132	Tira de Relleno, Instalación hacia Abajo*	\$46
815897	Kit de Alta Altitud para Gas LP*	\$92

Módulos de Cocina

Parrilla de Inducción Transicional de 15"		
MODELO	DESCRIPCIÓN	PRECIO
CI152TF/S	Parrilla de Inducción Transicional de 15"	\$2,040
Accesorios		
MODELO	DESCRIPCIÓN	PRECIO
827132	Tira de Relleno, Instalación hacia Abajo	\$46

Módulos de Cocina

Modulo de Vapor Transicional de 15"		
MODELO	DESCRIPCIÓN	PRECIO
SM15TF/S	Modulo de Vapor Transicional de 15"	\$3,599
Accesorios		
MODELO	DESCRIPCIÓN	PRECIO
827691	Bandeja para Sous Vide	\$138

Módulos de Cocina

Modulo de Freidora Transicional de 15"		
MODELO	DESCRIPCIÓN	PRECIO
FM15TF/S	Modulo de Freidora Transicional de 15"	\$3,099

Módulos de Cocina

Modulo de Asador Transicional de 15"		
MODELO	DESCRIPCIÓN	PRECIO
GM15TF/S	Modulo de Asador Transicional de 15"	\$2,541
Accesorios		
MODELO	DESCRIPCIÓN	PRECIO
827720	Kit de reemplazo de briqueta	\$81

Parrillas de Inducción

Parrilla de Inducción Transicional de 24"		
MODELO	DESCRIPCIÓN	PRECIO
CI243TF/S	Parrilla de Inducción Transicional de 24"	\$2,791
Accesorios		
MODELO	DESCRIPCIÓN	PRECIO
827132	Tira de Relleno, Instalación hacia Abajo	\$46

Parrillas de Inducción

Parrilla de Inducción Transicional de 30"		
MODELO	DESCRIPCIÓN	PRECIO
CI304T/S	Parrilla de Inducción Transicional de 30"	\$3,585
CI304TF/S	Parrilla de Inducción Transicional de 30"	\$3,585
Accesorios		
MODELO	DESCRIPCIÓN	PRECIO
827132	Tira de Relleno, Instalación hacia Abajo	\$46

Parrillas de Inducción

Parrilla de Inducción Transicional de 36"		
MODELO	DESCRIPCIÓN	PRECIO
CI365T/S	Parrilla de Inducción Transicional de 36"	\$4,336
CI365TF/S	Parrilla de Inducción Transicional de 36"	\$4,336
Accesorios		
MODELO	DESCRIPCIÓN	PRECIO
827132	Tira de Relleno, Instalación hacia Abajo	\$46

Parrillas de Inducción

Parrilla de Inducción Contemporánea de 24"		
MODELO	DESCRIPCIÓN	PRECIO
CI243C/B	Parrilla de Inducción Contemporanea de 24"	\$2,390

Parrillas de Inducción

Parrilla de Inducción Contemporánea de 30"		
MODELO	DESCRIPCIÓN	PRECIO
CI304C/B	Parrilla de Inducción Contemporánea de 30" sin marco F/L	\$3,141

Parrillas Eléctricas

Parrilla Eléctrica Transicional de 30"		
MODELO	DESCRIPCIÓN	PRECIO
CE304T/S	Parrilla Eléctrica Transicional de 30"	\$3,028
CE304T/S/208*	Parrilla Eléctrica Transicional de 30"	\$3,028

Parrillas Eléctricas

Parrilla Eléctrica Transicional de 36"		
MODELO	DESCRIPCIÓN	PRECIO
CE365T/S/208*	Parrilla Eléctrica Transicional de 36"	\$3,358

Parrillas Eléctricas

Parrilla Eléctrica Contemporanea de 30"		
MODELO	DESCRIPCIÓN	PRECIO
CE304C/B	Parrilla Eléctrica Contemporanea de 30"	\$3,028
CE304C/B/208*	Parrilla Eléctrica Contemporanea de 30"	\$3,028

Parrillas Eléctricas

Parrilla Eléctrica Contemporanea de 36"		
MODELO	DESCRIPCIÓN	PRECIO
CE365C/B	Parrilla Eléctrica Contemporanea de 36"	\$3,358
CE365C/B/208*	Parrilla Eléctrica Contemporanea de 36"	\$3,358

Parrillas de Gas

Parrilla de Gas Transicional de 24"		
MODELO	DESCRIPCIÓN	PRECIO
CG243TF/S	Parrilla de Gas Transicional de 24"	\$2,265
CG243TF/S/LP	Parrilla de Gas Transicional de 24"	\$2,265
Accesorios		
MODELO	DESCRIPCIÓN	PRECIO
828141	Quemador de wok sencillo	\$92
827132	Tira de Relleno, Instalación	\$46
824490	Kit de Alta Altitud para Gas Natural*	\$92

Parrillas de Gas

Parrilla de Gas Transicional de 30"		
MODELO	DESCRIPCIÓN	PRECIO
CG304T/S	Parrilla de Gas Transicional de 30"	\$2,811
CG304T/S/LP	Parrilla de Gas Transicional de 30"	\$2,811
Accesorios		
MODELO	DESCRIPCIÓN	PRECIO
824484	2-Rejilla para wok	\$104
825359	Rejillas Profesionales	\$265
824490	Kit de Alta Altitud para Gas Natural*	\$92

Parrillas de Gas

Parrilla de Gas Transicional de 36" - CG365T/S		
MODELO	DESCRIPCIÓN	PRECIO
824484	2-Rejilla para wok	\$104
825358	Rejillas Profesionales	\$358
824490	Kit de Alta Altitud para Gas Natural*	\$92

Parrillas de Gas

Parrilla de Gas Transicional de 30"		
MODELO	DESCRIPCIÓN	PRECIO
CG304P/S	Parrilla de Gas Transicional de 30"	\$2,811
CG304P/S/LP	Parrilla de Gas Transicional de 30"	\$2,811
Accesorios		
MODELO	DESCRIPCIÓN	PRECIO
824485	2-Rejilla para wok	\$104
824482	Perillas de Acero Inoxidable	\$104
824488	Perillas de Acero Inoxidable*	N/C
824977	Perillas Rojas	\$104
824480	Perillas Negras	\$104
824486	Perillas Negras*	N/C
827597	Rejillas Transicionales	\$242
824490	Kit de Alta Altitud para Gas Natural**	\$92

Parrillas de Gas

Parrilla de Gas Profesional de 36" - CG365P/S		
Accesorios		
MODELO	DESCRIPCIÓN	PRECIO
824485	2-Rejilla para wok	\$104
824483	Perillas de Acero Inoxidable	\$104
824489	Perillas de Acero Inoxidable*	N/C
824978	Perillas Rojas	\$104
824481	Perillas Negras	\$104
827596	Rejillas Transicionales	\$323
824490	Kit de Alta Altitud para Gas Natural**	\$92

Parrillas de Gas

Parrilla de Gas Contemporanea de 36"		
MODELO	DESCRIPCIÓN	PRECIO
CG365C/S	Parrilla de Gas Contemporanea de 36"	\$3,790
Accesorios		
MODELO	DESCRIPCIÓN	PRECIO
826676	Rejilla para quemador de Wok Central	N/C
827013	Perillas de Acero Inoxidable	\$173
826986	Perillas de Acero Inoxidable*	N/C
827012	Perillas Rojas	\$173
826985	Perillas Rojas*	N/C
827014	Perillas Negras	\$173
824490	Kit de Alta Altitud para Gas Natural**	\$92

Cafeteras

Cafetera Transicional de 24" Serie E		
Accesorios		
MODELO	DESCRIPCIÓN	PRECIO
830403	Contenedor de leche aislado	\$104
830406	Filtro de Agua de Carbón	\$46
829244	Solución Descalcificadora (2)	\$35
830402	Kit de Cuidado	\$138

Cafeteras

Cafetera Contemporánea de 30" Serie M		
MODELO	DESCRIPCIÓN	PRECIO
EC3050CM/B	30" Cafetera Contemporanea Serie M - Negro	\$6,392
EC3050CM/S	30" Cafetera Contemporanea Serie M - Acero	\$6,392
Accesorios		
MODELO	DESCRIPCIÓN	PRECIO
830403	Contenedor de leche aislado	\$104
830406	Filtro de Agua de Carbón	\$46
829244	Solución Descalcificadora (2)	\$35
830402	Kit de Cuidado	\$138

Cafeteras

Cafetera Transicional de 30" Serie M		
MODELO	DESCRIPCIÓN	PRECIO
EC3050TM/S	30" Cafetera Transicional Serie M - Acero	\$6,392
Accesorios		
MODELO	DESCRIPCIÓN	PRECIO
830403	Contenedor de leche aislado	\$104
830406	Filtro de Agua de Carbón	\$46
829244	Solución Descalcificadora (2)	\$35
830402	Kit de Cuidado	\$138

Cafeteras

Cafetera Profesional de 30" Serie E		
MODELO	DESCRIPCIÓN	PRECIO
EC3050PE/S	30" Cafetera Profesional Serie E - Acero	\$6,392
Accesorios		
MODELO	DESCRIPCIÓN	PRECIO
830403	Contenedor de leche aislado	\$104
830406	Filtro de Agua de Carbón	\$46
829244	Solución Descalcificadora (2)	\$35
830402	Kit de Cuidado	\$138

Estufas de Inducción

Estufa de Inducción Transicional de 30"		
MODELO	DESCRIPCIÓN	PRECIO
IR30450/S/T	Estufa de Inducción Transicional de 30"	\$10,769
Accesorios		
MODELO	DESCRIPCIÓN	PRECIO
9022633	Marco de Relleno (2 piezas)	\$127
9030652	Parrilla de extensión completa	\$242
823256	Parrilla Estándar para Horno	\$127
823261	Sonda de Temperatura	\$104
819377	Charola para Asar	\$92
9034725	Kit de Deshidratación	\$254
9016697	Kit de Piedra para Hornear	\$323
9022347	Cubiertas de patas delanteras de 2 1/2"	\$104
9022607	Cubiertas de patas delanteras de 3 1/2"	\$104
9022608	Cubiertas de patas delanteras de 4"	\$104
9022609	Cubiertas de patas delanteras de 4 1/2"	\$104
9022587	Cubiertas para ruedas traseras de 2 1/2"	\$138
9022588	Cubiertas para ruedas traseras de 3"	\$138
9022589	Cubiertas para ruedas traseras de 3 1/2"	\$138
9022590	Cubiertas para ruedas traseras de 4"	\$138
9022591	Cubiertas para ruedas traseras de 4 1/2"	\$138
9022087	Placa de protección de acero inoxidable de 2 1/2"	\$35
9018542	Placa de protección de acero inoxidable de 3"	\$35
9022088	Placa de protección de acero inoxidable de 3 1/2"	\$35
9022089	Placa de protección de acero inoxidable de 4"	\$35
9022090	Placa de protección de acero inoxidable de 4 1/2"	\$35

Estufas de Inducción

Estufa de Inducción Transicional de 36"		
MODELO	DESCRIPCIÓN	PRECIO
IR36550/S/T	Estufa de Inducción Transicional de 36"	\$14,787
Accesorios		
MODELO	DESCRIPCIÓN	PRECIO
9022633	Marco de Relleno (2 piezas)	\$127
9022538	Parrilla de extensión completa	\$242
9022540	Juego de rejilla de horno de 36"	\$115
823261	Sonda de Temperatura	\$104
819377	Charola para Asar	\$92
9034726	Kit de deshidratación	\$254
9016697	Kit de Piedra para Hornear	\$323
9022347	Cubiertas de patas delanteras de 2 1/2"	\$104
9022607	Cubiertas de patas delanteras de 3 1/2"	\$104
9022608	Cubiertas de patas delanteras de 4"	\$104
9022609	Cubiertas de patas delanteras de 4 1/2"	\$104
9022587	Cubiertas para ruedas traseras de 2 1/2"	\$138
9022588	Cubiertas para ruedas traseras de 3"	\$138
9022589	Cubiertas para ruedas traseras de 3 1/2"	\$138
9022590	Cubiertas para ruedas traseras de 4"	\$138
9022591	Cubiertas para ruedas traseras de 4 1/2"	\$138
9022091	Placa de protección de acero inoxidable de 2 1/2"	\$46
9018543	Placa de protección de acero inoxidable de 3"	\$46
9022092	Placa de protección de acero inoxidable de 3 1/2"	\$46
9022093	Placa de protección de acero inoxidable de 4"	\$46
9022094	Placa de protección de acero inoxidable de 4 1/2"	\$46

Estufas Duales

Estufa Dual de Gas de 30"		
MODELO	DESCRIPCIÓN	PRECIO
DF30450/S/P	Estufa Dual de Gas de 30"	\$10,143
DF30450/S/P/LP	Estufa Dual de Gas de 30"	\$10,143
Accesorios		
MODELO	DESCRIPCIÓN	PRECIO
9016116	Riser para Estufa Dual de 30" X 5"	\$323
9016117	Riser para Estufa Dual de 30" X 10"	\$381
9016118	Riser con Estante para Estufa Dual de 30" X 20"	\$727
9015761	Perillas de Acero Inoxidable para Estufa Dual de 30"	\$242
828438	Perillas de Acero Inoxidable para Estufa Dual de 30"	N/C
9039689	Perillas Rojas para Estufa Dual de 30"	\$242
9015758	Perillas Negras para Estufa Dual de 30"	\$242
828443	Perillas Negras para Estufa Dual de 30"	N/C
810919	Marco de Relleno (2 piezas)	\$231
9029243	DUAL FUEL RANGE 2-BURNER WOK GRATE	\$127
9030652	30" FULL-EXTENSION BALL-BEARING RACK	\$242
823256	Parrilla Estándar para Horno	\$127
823269	30" PREMIER BAKING SHEET	\$104
823261	TEMPERATURE PROBE	\$104
819377	Charola para Asar	\$92
9034725	Kit de Deshidratación	\$254
9016697	Kit de Piedra para hornear de 30"	\$323
9022347	Cubiertas de patas delanteras de 2 1/2"	\$104
9022607	Cubiertas de patas delanteras de 3 1/2"	\$104
9022608	Cubiertas de patas delanteras de 4"	\$104
9022609	Cubiertas de patas delanteras de 4 1/2"	\$104
9022588	Cubiertas de ruedas traseras de 3"	\$138
9022589	Cubiertas de ruedas traseras de 3 1/2"	\$138
9022590	Cubiertas de ruedas traseras de 4"	\$138
9022591	Cubiertas de ruedas traseras de 4 1/2"	\$138
9022087	Placa de protección de acero inoxidable de 2 1/2"	\$35
9018542	Placa de protección de acero inoxidable de 3"	\$35
9022088	Placa de protección de acero inoxidable de 3 1/2"	\$35
9022089	Placa de protección de acero inoxidable de 4"	\$35
9022090	Placa de protección de acero inoxidable de 4 1/2"	\$35
829280	Kit de Conversión de Gas LP de alta altitud	\$92

Estufas Duales

Estufa Dual de Gas de 36"		
MODELO	DESCRIPCIÓN	PRECIO
DF36450G/S/P	Estufa Dual de Gas de 36"	\$15,378
DF36450G/S/P/LP	Estufa Dual de Gas de 36"	\$15,378
DF36650/S/P	Estufa Dual de Gas de 36"	\$14,229
DF36650/S/P/LP	Estufa Dual de Gas de 36"	\$14,229
DF36450C/S/P	Estufa Dual de Gas de 36"	\$15,378
DF36450C/S/P/LP	Estufa Dual de Gas de 36"	\$15,378
Accesorios		
MODELO	DESCRIPCIÓN	PRECIO
9016119	Riser para Estufa Dual de 30" X 5"	\$346
9016120	Riser para Estufa Dual de 30" X 10"	\$415
9016121	Riser con Estante para Estufa Dual de 30" X 20"	\$819
9015762	Perillas de Acero Inoxidable para Estufa Dual de 36"	\$242
828439	Perillas de Acero Inoxidable para Estufa Dual de 36"	N/C
9039690	Perillas Rojas para Estufa Dual de 36"	\$242
9015759	Perillas Negras para Estufa Dual de 36"	\$242
828442	Perillas Negras para Estufa Dual de 36"	N/C
810919	Marco de Relleno (2 piezas)	\$231
9029243	DUAL FUEL RANGE 2-BURNER WOK GRATE	\$127
9022536	Tabla para cortar de 11"	\$162
812278	Kit de Limpieza de comal para Estufas de 36 48 60	\$254
812279	Solución para Limpieza	\$150
812280	Toalla de Limpieza (6) 10-packs	\$150
9022538	36" FULL-EXTENSION BALL-BEARING OVEN RACK	\$242
823261	Sonda de Temperatura	\$104
819377	Charola para Asar	\$92
9034726	Kit de Deshidratación	\$254
9016697	Kit de piedra para hornear de 30"	\$323
9022347	Cubiertas de patas delanteras de 2 1/2"	\$104
9022607	Cubiertas de patas delanteras de 3 1/2"	\$104
9022608	Cubiertas de patas delanteras de 4"	\$104
9022609	Cubiertas de patas delanteras de 4 1/2"	\$104
9022587	Cubiertas de ruedas traseras de 2 1/2"	\$138
9022588	Cubiertas de ruedas traseras de 3"	\$138
9022589	Cubiertas de ruedas traseras de 3 1/2"	\$138
9022590	Cubiertas de ruedas traseras de 4"	\$138
9022591	Cubiertas de ruedas traseras de 4 1/2"	\$138
9022091	Placa de protección de acero inoxidable de 2 1/2"	\$46
9018543	Placa de protección de acero inoxidable de 3"	\$46
9022092	Placa de protección de acero inoxidable de 3 1/2"	\$46
9022093	Placa de protección de acero inoxidable de 4"	\$46
9022094	Placa de protección de acero inoxidable de 4 1/2"	\$46
829280	Kit de Conversión de Gas LP de alta altitud	\$92

Estufas Duales

Estufa Dual de Gas de 48"		
MODELO	DESCRIPCIÓN	PRECIO
DF48450CG/S/P	Estufa Dual de Gas de 48"	\$21,080
DF48450CG/S/P/LP	Estufa Dual de Gas de 48"	\$21,080
DF48850/S/P	Estufa Dual de Gas de 48"	\$18,781
DF48850/S/P/LP	Estufa Dual de Gas de 48"	\$18,781
DF48650C/S/P	Estufa Dual de Gas de 48"	\$19,931
DF48650G/S/P	Estufa Dual de Gas de 48"	\$19,931
DF48650G/S/P/LP	Estufa Dual de Gas de 48"	\$19,931
DF48450DG/S/P	Estufa Dual de Gas de 48"	\$21,080
DF48450DG/S/P/LP	Estufa Dual de Gas de 48"	\$21,080
DF48450F/S/P	Estufa Dual de Gas de 48"	\$21,865
DF48450F/S/P/LP	Estufa Dual de Gas de 48"	\$21,865
Accesorios		
MODELO	DESCRIPCIÓN	PRECIO
9016122	Riser para Estufa Dual de 48" X 5"	\$381
9016123	Riser para Estufa Dual de 48" X 10"	\$485
9016124	Riser con Estante para Estufa Dual de 48" X 20"	\$992
828440	Perillas de Acero Inox para Estufa Dual de 48" y 60"	N/C
828441	Perillas Negras para Estufa Dual de 48" y 60"	N/C
810919	Marco de Relleno (2 piezas)	\$231
9029243	DUAL FUEL RANGE 2-BURNER WOK GRATE	\$127
9022536	Tabla para cortar de 11"	\$162
9022537	Tabla para cortar de 22"	\$173
812278	Kit de Limpieza para comal de Estufa de 36, 48, 60"	\$254
812279	SOLUCION P/LIMP	\$150
9030652	30" FULL-EXTENSION BALL-BEARING RACK	\$242
823256	Parrilla Estándar para Horno	\$127
823269	Bandeja para hornear de 30"	\$104
819377	Charola para asar	\$92
9034725	Kit de Deshidratación	\$254
9016697	Kit de piedra para hornear de 30"	\$323
9022539	18" FULL-EXTENSION BALL-BEARING OVEN RACK	\$173
9022541	Parrilla Estándar de 18" para horno de estufa dual l	\$58
819376	CHAROLA ASADOR /SONDA ESTUFA DUAL 48	\$92
823261	Sonda de Temperatura	\$104
9022347	Cubiertas de patas delanteras de 2 1/2"	\$104
9022607	Cubiertas de patas delanteras de 3 1/2"	\$104
9022608	Cubiertas de patas delanteras de 4"	\$104
9022609	Cubiertas de patas delanteras de 4 1/2"	\$104
9022587	Cubiertas de ruedas traseras de 2 1/2"	\$138
9022588	Cubiertas de ruedas traseras de 3"	\$138
9022589	Cubiertas de ruedas traseras de 3 1/2"	\$138
9022590	Cubiertas de ruedas traseras de 4"	\$138
9022591	Cubiertas de ruedas traseras de 4 1/2"	\$138
9022113	Placa de protección de acero inoxidable de 2 1/2"	\$58
9018545	Placa de protección de acero inoxidable de 3"	\$58
9022114	Placa de protección de acero inoxidable de 3 1/2"	\$58
9022115	Placa de protección de acero inoxidable de 4"	\$58
9022116	Placa de protección de acero inoxidable de 4 1/2"	\$58
829280	Kit de Conversión de Gas LP de alta altitud	\$92

Estufas Duales

Estufa Dual de Gas de 60"		
MODELO	DESCRIPCIÓN	PRECIO
DF60650F/S/P	Estufa Dual de 60"	\$26,713
DF60650F/S/P/LP	Estufa Dual de 60"	\$26,713
DF60650CG/S/P	Estufa Dual de 60"	\$25,928
DF60650CG/S/P/LP	Estufa Dual de 60"	\$25,928
DF60650DG/S/P	Estufa Dual de 60"	\$25,928
DF60650DG/S/P/LP	Estufa Dual de 60"	\$25,928
Accesorios		
MODELO	DESCRIPCIÓN	PRECIO
9016125	Riser para Estufa Dual de 60" X 5"	\$496
9016126	Riser para Estufa Dual de 60" X 10"	\$577
9016127	Riser con estante para Estufa Dual de 60" X 20"	\$1,223
828440	Perillas de Acero Inoxidable para Estufa Dual de 48" y 60"	N/C
828441	Perillas Negras para Estufa Dual de 48" y 60"	N/C
810919	Marco de Relleno (2 piezas)	\$231
9029243	DUAL FUEL RANGE 2-BURNER WOK GRATE	\$127
9022536	Tabla para cortar de 11"	\$162
9022537	Tabla para cortar de 22"	\$173
812278	KKit de limpieza de comal para estufas de 36 48 60	\$254
812279	Solución para Limpieza	\$150
812280	Toalla de Limpieza (6) 10-packs	\$150
9030652	30" FULL-EXTENSION BALL-BEARING RACK	\$242
823256	Parrilla Estándar para Horno	\$127
823269	Bandeja para hornear de 30"	\$104
822166	Kit de Descaergera Horizontal	\$104
823261	Sonda de Temperatura	\$104
819377	Charola para Asar	\$92
9034725	Kit de Deshidratación	\$254
9016697	Kit de piedra para hornear de 30"	\$323
9022347	Cubierta para patas delanteras de 2 1/2"	\$104
9022607	Cubierta para patas delanteras de 3 1/2"	\$104
9022608	Cubierta para patas delanteras de 4"	\$104
9022609	Cubierta para patas delanteras de 4 1/2"	\$104
9022587	Cubierta para ruedas traseras de 2 1/2"	\$138
9022588	Cubierta para ruedas traseras de 3"	\$138
9022589	Cubierta para ruedas traseras de 3 1/2"	\$138
9022590	Cubierta para ruedas traseras de 4"	\$138
9022591	Cubierta para ruedas traseras de 4 1/2"	\$138
9022117	Placa de protección de acero inoxidable de 2 1/2"	\$81
9018546	Placa de protección de acero inoxidable de 3 "	\$81
9022118	Placa de protección de acero inoxidable de 3 1/2"	\$81
9022119	Placa de protección de acero inoxidable de 4"	\$81
9022120	Placa de protección de acero inoxidable de 4 1/2"	\$81
829280	Kit de Alta Altitud para Gas LP	\$92

Parrillas con Quemadores Sellados

Parrilla de Quemadores Sellados de 30"		
MODELO	DESCRIPCIÓN	PRECIO
SRT304	Parrilla de Quemadores Sellados de 30"	\$4,602
SRT304-LP	Parrilla de Quemadores Sellados de 30"	\$4,602
Accesorios		
MODELO	DESCRIPCIÓN	PRECIO
808520	Respaldo de 5" (127)	\$323
808521	Respaldo de 10" (254)	\$392
808522	Respaldo con estante de 20"	\$739
827310	Perillas de acero inoxidable	\$242
827318	Perillas rojas	\$242
827309	Perillas negras	\$242
818808	Bisel de Acero Inoxidable	\$81
804377	Bisel de Latón	\$81
804383	Bisel de Cromo	\$81
810919	Marco de Relleno (2 piezas)	\$231
804372	REJILLA WOK DOBLE ESTUFA30 36 48 60	\$138
815896	Kit de Alta Altitud para Gas LP	\$92

Parrillas con Quemadores Sellados

Parrilla de Quemadores Sellados de 36"		
MODELO	DESCRIPCIÓN	PRECIO
SRT364G	Parrilla de Quemadores Sellados de 36"	\$6,833
SRT364C	Parrilla de Quemadores Sellados de 36"	\$6,833
SRT364C-LP	Parrilla de Quemadores Sellados de 36"	\$6,833
SRT362W	Parrilla de Quemadores Sellados de 36"	\$7,277
SRT362W-LP	Parrilla de Quemadores Sellados de 36"	\$7,277
Accesorios		
MODELO	DESCRIPCIÓN	PRECIO
808523	Respaldo de 5" (127)	\$358
808524	Respaldo de 10" (254)	\$427
808525	Respaldo con estante de 20" (508)	\$842
827310	Perillas de acero inoxidable	\$242
827318	Perillas rojas	\$242
827309	Perillas negras	\$242
818809	Bisel de Acero Inoxidable	\$92
804378	Bisel de Latón	\$92
804384	Bisel de Cromo	\$92
810919	Marco de Relleno (2 piezas)	\$231
804372	Rejilla Wok de Doble Quemador*	\$138
809710	Tabla de Madera para Cortar	\$162
812278	Kit de Limpieza para Plancha	\$254
812279	Solución Limpiadora (4) 1-qt	\$150
812280	Toalla de Limpieza (6) 10-packs	\$150
815896	Kit de Alta Altitud para Gas LP*	\$92

Parrillas con Quemadores Sellados

Parrilla de Quemadores Sellados de 48"

MODELO	DESCRIPCIÓN	PRECIO
SRT484CG	Parrilla de Quemadores Sellados de 48"	\$8,449
SRT486C	Parrilla de Quemadores Sellados de 48"	\$7,300
SRT486G	Parrilla de Quemadores Sellados de 48"	\$7,300
SRT484DG	Parrilla de Quemadores Sellados de 48"	\$8,449
SRT484DG-LP	Parrilla de Quemadores Sellados de 48"	\$8,449
SRT484W	Parrilla de Quemadores Sellados de 48"	\$7,743
SRT484W-LP	Parrilla de Quemadores Sellados de 48"	\$7,743

Accesorios

MODELO	DESCRIPCIÓN	PRECIO
808526	Respaldo de 5" (127)	\$415
808527	Respaldo de 10" (254)	\$496
808528	Respaldo con estante de 20" (508)	\$1,027
827310	Bisel de Acero Inoxidable	\$242
827318	Perillas rojas	\$242
827309	Perillas negras	\$242
818810	Bisel de Acero Inoxidable	\$104
804379	Bisel de Latón	\$104
804385	Bisel de Cromo	\$104
810919	Marco de Relleno (2 piezas)	\$231
804372	Rejilla Wok de Doble Quemador*	\$138
809710	Tabla de Madera para Cortar	\$162
822026	Tabla de Madera para Cortar de 22" (559)	\$185
812278	Kit de Limpieza para Plancha	\$254
812279	Solución Limpiadora (4) 1-qt	\$150
812280	Toalla de Limpieza (6) 10-packs	\$150
815896	Kit de Alta Altitud para Gas LP*	\$92

Pedidos Especiales

Estufas de Gas

Estufa a Gas de 30"		
MODELO	DESCRIPCIÓN	PRECIO
GR304	Estufa a Gas de 30"	\$7,458
Accesorios		
MODELO	DESCRIPCIÓN	PRECIO
819073	Respaldo de 5" (127)	\$323
819077	Respaldo de 10" (254)	\$392
819081	Respaldo con estante de 20" (508)	\$739
821181	Perillas de acero inoxidable	\$242
822193	Perillas de acero inoxidable*	N/C
821175	Perillas rojas	\$242
821178	Perillas negras	\$242
822192	Perillas negras*	N/C
818808	Bisel de Acero Inoxidable	\$81
804377	Bisel de Latón	\$81
804383	Bisel de Cromo	\$81
810919	Marco de Relleno (2 piezas)	\$231
804372	Rejilla Wok de Doble Quemador*	\$138
821194	Parrilla de extensión completa	\$242
821196	Kit de Piedra para Hornear	\$323
821697	Cubiertas para patas delanteras	\$104
821204	Gas Natural*	\$92

Estufas de Gas

Estufa a Gas de 36"		
MODELO	DESCRIPCIÓN	PRECIO
GR364G	Estufa a Gas de 36"	\$10,758
GR364G-LP	Estufa a Gas de 36"	\$10,758
GR366	Estufa a Gas de 36"	\$9,609
GR364C	Estufa a Gas de 36"	\$10,758
GR364C-LP	Estufa a Gas de 36"	\$10,758
Accesorios		
MODELO	DESCRIPCIÓN	PRECIO
819074	Respaldo de 5" (127)	\$369
819078	Respaldo de 10" (254)	\$427
819082	Respaldo con estante de 20" (508)	\$842
821182	Perillas de acero inoxidable	\$242
822195	Perillas de acero inoxidable	N/C
821176	Perillas rojas	\$242
821179	Perillas negras	\$242
822194	Perillas negras*	N/C
818809	Bisel de Acero Inoxidable	\$92
804378	Bisel de Latón	\$92
804384	Bisel de Cromo	\$92
810919	Marco de Relleno (2 piezas)	\$231
804372	Rejilla Wok de Doble	\$138
809710	Tabla de Madera para Cortar de 11" (279)	\$162
812278	KIT LIMPIEZA COMAL ESTUFA 36 48 60	\$254
812279	Solución Limpiadora (4) 1-qt	\$150
812280	Toalla de Limpieza (6) 10-packs	\$150
821195	Parrilla de extensión completa	\$242
821197	Kit de Piedra para Hornear	\$335
821697	Cubiertas para patas delanteras	\$104
821199	Zoclo	\$35

Estufas de Gas

Estufa a Gas de 48"		
MODELO	DESCRIPCIÓN	PRECIO
GR484CG	Estufa a Gas de 48"	\$16,937
GR484CG-LP	Estufa a Gas de 48"	\$16,937
GR488	Estufa a Gas de 48"	\$14,639
GR488-LP	Estufa a Gas de 48"	\$14,639
GR486C	Estufa a Gas de 48"	\$15,788
GR486C-LP	Estufa a Gas de 48"	\$15,788
GR486G	Estufa a Gas de 48"	\$15,788
GR484DG	Estufa a Gas de 48"	\$16,937
GR484DG-LP	Estufa a Gas de 48"	\$16,937
Accesorios		
MODELO	DESCRIPCIÓN	PRECIO
819075	RISER KIT 5 X 48	\$415
819079	RISER KIT 10X48	\$496
819083	RISER KIT, 20 X 48	\$1,027
821177	Perillas rojas	\$242
821180	Perillas negras	\$242
822196	Perillas negras	N/C
818810	Kit de Biseles de Acero para Estufa de 48/60	\$104
804379	Bisel de Latón	\$104
804385	Bisel de Cromo	\$104
810919	Marco de Relleno (2 piezas)	\$231
804372	REJILLA WOK DOBLE ESTUFA30 36 48 60	\$138
809710	Tabla de Madera para Cortar de 11" (279)	\$162
822026	Tabla de Madera para Cortar de 22" (559)	\$185
812278	KIT LIMPIEZA COMAL ESTUFA 36 48 60	\$254
812279	SOLUCION P/LIMP	\$150
812280	Toalla de Limpieza (6) 10-packs	\$150
821194	Parrilla de extensión completa	\$242
821196	Kit de Piedra para Hornear	\$323
828265	Parrilla de extensión completa para horno de 18	\$185
821697	Cubiertas para patas delanteras	\$104
821200	Zoclo	\$35
821204	Gas Natural*	\$92

Estufas de Gas

Estufa a Gas de 60"		
MODELO	DESCRIPCIÓN	PRECIO
GR606CG	Estufa a Gas de 60"	\$19,817
GR606CG-LP	Estufa a Gas de 60"	\$19,817
GR606DG	Estufa a Gas de 60"	\$19,817
GR606DG-LP	Estufa a Gas de 60"	\$19,817
Accesorios		
MODELO	DESCRIPCIÓN	PRECIO
819076	Respaldo de 5" (127)	\$519
819080	Respaldo de 10" (254)	\$600
819084	Respaldo con estante de 20" (508)	\$1,246
821177	Perillas rojas	\$242
821180	Perillas negras	\$242
822196	Perillas negras*	N/C
818810	Bisel de Acero Inoxidable	\$104
804379	Bisel de Latón	\$104
804385	Bisel de Cromo	\$104
810919	Marco de Relleno (2 piezas)	\$231
804372	Marco de Relleno (2 piezas)	\$138
809710	Tabla de Madera para Cortar de 11" (279)	\$162
822026	Tabla de Madera para Cortar de 22" (559)	\$185
812278	Tabla de Madera para Cortar de 22" (559)	\$254
812279	Solución Limpiadora (4) 1-qt	\$150
812280	Toalla de Limpieza (6) 10-packs	\$150
821194	Parrilla de extensión completa para horno de 30"	\$242
821196	Kit de Piedra para Hornear*	\$323
821697	Cubiertas para patas delanteras	\$104
821201	Zoclo	\$35
821204	Gas Natural*	\$92

Asadores de Gas para Exterior

Asadore de Gas para Exterior de 30"		
MODELO	DESCRIPCIÓN	PRECIO
OG30	Asador de Gas para Exterior de 30"	\$6,850
Accesorios		
MODELO	DESCRIPCIÓN	PRECIO
814731	Cubierta de Vinil para Carrito	\$450
814105	Base Aislante para Empotrar	\$1,569
825146	Perillas negras	\$127
825199	Comal	\$739
819434	Kit de Conversión a Rosticero RH	\$81

Asadores de Gas para Exterior

Carrito para Asador de 30"		
MODELO	DESCRIPCIÓN	PRECIO
CART30	Carrito para Asador de 30"	\$1,889

Asadores de Gas para Exterior

Asadore de Gas para Exterior de 36"		
MODELO	DESCRIPCIÓN	PRECIO
OG36	Asador de Gas para Exterior de 36"	\$8,614
Accesorios		
MODELO	DESCRIPCIÓN	PRECIO
814733	Cubierta de Vinil para Carrito	\$450
814106	Base Aislante para Empotrar	\$1,616
825199	Comal	\$739
819434	Kit de Conversión a Rosticero RH	\$81

Asadores de Gas para Exterior

Carrito para Asador de 36"		
MODELO	DESCRIPCIÓN	PRECIO
CART36	Carrito para Asador de 36"	\$2,526

Asadores de Gas para Exterior

Asador de Gas para Exterior de 42"		
MODELO	DESCRIPCIÓN	PRECIO
OG42	Asador de Gas para Exterior de 42"	\$9,320
Accesorios		
MODELO	DESCRIPCIÓN	PRECIO
814735	Cubierta de Vinil para Carrito	\$450
814107	Base Aislante para Empotrar	\$1,731
825199	Comal	\$739
819434	Kit de Conversión a Rosticero RH	\$81

Asadores de Gas para Exterior

Carrito para Asador de 42"		
MODELO	DESCRIPCIÓN	PRECIO
CART42	Carrito para asador de 42" F/L	\$2,845

Asadores de Gas para Exterior

Asador de Gas para Exterior de 54"		
MODELO	DESCRIPCIÓN	PRECIO
OG54	Asador de Gas para Exterior de 54"	\$12,267
OG54-LP	Asador de Gas para Exterior de 54" - LP	\$12,267
Accesorios		
MODELO	DESCRIPCIÓN	PRECIO
818844	Cubierta de Vinil para Carrito	\$335
817048	Base Aislante para Empotrar	\$2,273
825146	Perillas negras*	\$127
825199	Comal	\$739
819434	Kit de Conversión a Rosticero RH	\$81

Modulos para Exterior

Módulo Quemador		
MODELO	DESCRIPCIÓN	PRECIO
BM13	Módulo Quemador	\$2,359
Accesorios		
MODELO	DESCRIPCIÓN	PRECIO
825148	Perilla Negra	\$81

Modulos para Exterior

Side Burner for Cart		
MODELO	DESCRIPCIÓN	PRECIO
SB13	Quegador lateral para carrito F/L	\$2,427
SB13-LP	Quegador lateral para carrito F/L	\$2,427
Accesorios		
MODELO	DESCRIPCIÓN	PRECIO
825148	Perilla Negra	\$81

Ventilación para Exterior

Campana de pared Pro para exteriores de 36"		
MODELO	DESCRIPCIÓN	PRECIO
PW3633180	36 CAMPANA PRO DE PARED EXTERIOR	\$3,694
Accesorios		
MODELO	DESCRIPCIÓN	PRECIO
808332	1100 CFM	\$1,108
828444	CUBREDUCTO DE 6" (152)	\$715
828447	CUBREDUCTO DE 18" (457)	\$866
828450	CUBREDUCTO DE 30" (762)	\$1,073

Ventilación para Exterior

Campana de pared Pro para exteriores de 48"		
MODELO	DESCRIPCIÓN	PRECIO
PW4833180	48 CAMPANA PRO DE PARED EXTERIOR	\$4,058
Accesorios		
MODELO	DESCRIPCIÓN	PRECIO
808332	1100 CFM	\$1,108
828445	CUBREDUCTO DE 6" (152)	\$762
828448	CUBREDUCTO DE 18" (457)	\$935
828451	CUBREDUCTO DE 30" (762)	\$1,119

Ventilación para Exterior

Campana de pared Pro para exteriores de 60"		
MODELO	DESCRIPCIÓN	PRECIO
PW6033180	60 CAMPANA PRO DE PARED EXTERIOR	\$4,422
Accesorios		
MODELO	DESCRIPCIÓN	PRECIO
808332	1100 CFM	\$1,108
828446	CUBREDUCTO DE 6" (152)	\$842
828449	CUBREDUCTO DE 18" (457)	\$1,004
828452	CUBREDUCTO DE 30" (762)	\$1,212

Pedidos Especiales

Accesorios para Exterior

Puertas de Acero Inoxidable—para Empotrar		
MODELO	DESCRIPCIÓN	PRECIO
827598	Puerta LH de 18" (457)	\$669
827599	Puerta RH de 18" (457)	\$669
827600	Puertas de 30" (762)	\$1,027
827601	Puertas de 36" (914)	\$1,108
827602	Puertas de 42" (1067)	\$1,235
827603	Puertas de 54" (1372)	\$1,489

Accesorios para Exterior

Stainless Steel Drawer Units—Built-In Application		
MODELO	DESCRIPCIÓN	PRECIO
827605	2 Cajónes de 13" (330)	\$1,408
827606	3 Cajónes de 13" (330)	\$1,708
827368	18" (457) Paper Towel Drawer	\$912
827607	Puerta de 30" (762) y 2 Cajónes	\$1,973
827369	Cajón Sencillo de 18" (457)	\$1,039
827370	Cajón Doble de 18" (457)	\$1,119

Accesorios para Exterior

Gabinetes de Acero Inoxidable—para Empotrar		
MODELO	DESCRIPCIÓN	PRECIO
827372	Gabinete de Almacenamiento de 24" (610) LH	\$2,585
828414	Gabinete de Almacenamiento de 24" (610) RH	\$2,585
827371	Gabinete de Almacenamiento de 36" (914)	\$2,654

Accesorios para Exterior

Cajón de Acero Inoxidable—para Empotrar		
MODELO	DESCRIPCIÓN	PRECIO
827604	Cajón de 30" (762)	\$1,408

Campanas

Campana de Pared de 30" / Acero Inoxidable		
MODELO	DESCRIPCIÓN	PRECIO
VW30S	Campana de Pared de 30" / Acero Inox	\$2,442
Accesorios		
MODELO	DESCRIPCIÓN	PRECIO
822726	Motor Interno 300 CFM**	\$589
808331	Motor en Línea 600 CFM	\$739
823532	Kit de Recirculación	\$335
823533	Filtro de Recirculación	\$162
823530	Extensión del Cubreducto	\$600
801633	Escudo de pared de 30" x 30"	\$185
820071	Amortiguador de aire de compensación	\$485

Campanas

Campana de Pared de 36" / Acero Inoxidable		
Accesorios		
MODELO	DESCRIPCIÓN	PRECIO
822726	Motor Interno 300 CFM**	\$589
808331	Motor en Línea 600 CFM	\$739
823532	Kit de Recirculación	\$335
823533	Filtro de Recirculación	\$162
823530	Extensión del Cubreducto	\$600
801633	Escudo de pared de 30" x 30"	\$185
820071	Amortiguador de aire de compensación	\$485

Pedidos Especiales

Campanas

Campana de Pared de 42" / Acero Inoxidable		
MODELO	DESCRIPCIÓN	PRECIO
V142S	Campana de Pared de 42" / Acero Inox	\$4,068
Accesorios		
MODELO	DESCRIPCIÓN	PRECIO
822726	Motor Interno 300 CFM**	\$589
808331	Motor en Línea 600 CFM	\$739
823540	Kit de Recirculación	\$542
823533	Filtro de Recirculación	\$162
823530	Extensión del Cubreducto	\$600
801633	Escudo de pared de 30" x 30"	\$185
820071	Amortiguador de aire de compensación	\$485

Campanas

Campana de Pared de 30" / Negro		
MODELO	DESCRIPCIÓN	PRECIO
VW30B	Campana de Pared de 30" / Negro	\$2,521
Accesorios		
MODELO	DESCRIPCIÓN	PRECIO
822726	Interno de 300 CFM **	\$589
808331	En Línea de 600 CFM	\$739
823533	Filtro de Recirculación	\$162
823530	Extensión del Cubreducto	\$600
801633	Escudo de pared de 30" x 30"	\$185
820071	Amortiguador de aire de compensación	\$485

Campanas

36" Campana de Pared de / Negro		
Accesorios		
MODELO	DESCRIPCIÓN	PRECIO
822726	Interno de 300 CFM **	\$589
808331	En Línea de 600 CFM	\$739
823533	Filtro de Recirculación	\$162
823530	Extensión del Cubreducto	\$600
820071	Amortiguador de aire de compensación	\$485

Campanas

Campana de Pared de 45" / Negro		
MODELO	DESCRIPCIÓN	PRECIO
VW45B	Campana de Pared de 45" / Negro	\$2,884
Accesorios		
MODELO	DESCRIPCIÓN	PRECIO
822726	Interno de 300 CFM **	\$589
808331	En Línea de 600 CFM	\$739
823533	Filtro de Recirculación	\$162
823530	Extensión del Cubreducto	\$600
820071	Amortiguador de aire de compensación	\$485

Campanas

Campana de Isla de 42" / Negro - V142B		
Accesorios		
MODELO	DESCRIPCIÓN	PRECIO
822726	Interno de 300 CFM **	\$589
808331	En Línea de 600 CFM	\$739
823540	Kit de Recirculación	\$542
823533	Filtro de Recirculación	\$162
823531	Extensión del Cubreducto	\$1,362
820071	Amortiguador de aire de compensación	\$485

Campanas

Campana de Pared de 36" / Vidrio		
MODELO	DESCRIPCIÓN	PRECIO
VW36G	Campana de Pared de 36" / Vidrio	\$2,590
Accesorios		
MODELO	DESCRIPCIÓN	PRECIO
822726	Interno de 300 CFM **	\$589
808331	En Línea de 600 CFM	\$739
823533	Filtro de Recirculación	\$162
823530	Extensión del Cubreducto	\$600
820071	Amortiguador de aire de compensación	\$485

Campanas

Campana de Pared de 45" / Vidrio		
MODELO	DESCRIPCIÓN	PRECIO
VW45G	Campana de Pared de 45" / Vidrio	\$2,884
Accesorios		
MODELO	DESCRIPCIÓN	PRECIO
822726	Interno de 300 CFM **	\$589
808331	En Línea de 600 CFM	\$739
823533	Filtro de Recirculación	\$162
823530	Extensión del Cubreducto	\$600
820071	Amortiguador de aire de compensación	\$485

Campanas

Campana de Pared de 45" / Vidrio		
MODELO	DESCRIPCIÓN	PRECIO
VI45G	Campana de Pared de 45" / Vidrio	\$4,261
Accesorios		
MODELO	DESCRIPCIÓN	PRECIO
822726	Interno de 300 CFM **	\$589
808331	En Línea de 600 CFM	\$739
823540	Kit de Recirculación	\$542
823533	Filtro de Recirculación	\$162
820071	Amortiguador de aire de compensación	\$485

Campanas

Campana Empotrable de techo de 36" /Acero Inoxidable - VC36S

Accesorios

MODELO	DESCRIPCIÓN	PRECIO
808331	En Línea de 600 CFM	\$739
820071	Amortiguador de aire de compensación	\$485

Campanas

48" Campana Empotrable de techo de /Acero Inoxidable

MODELO	DESCRIPCIÓN	PRECIO
VC48S	"48"" Campana Empotrable de techo de /Acero Inoxidable"	\$3,396

Accesorios

MODELO	DESCRIPCIÓN	PRECIO
808331	En Línea de 600 CFM	\$739
820071	Amortiguador de aire de compensación	\$485

Campanas

Campana Empotrable de techo de 36" / Blanco

MODELO	DESCRIPCIÓN	PRECIO
VC36W	Campana Empotrable de techo de 36" / Blanco	\$3,090

Accesorios

MODELO	DESCRIPCIÓN	PRECIO
808331	En Línea de 600 CFM	\$739
820071	Amortiguador de aire de compensación	\$485

Campanas

Campana Empotrable de techo de 48" / Blanco

MODELO	DESCRIPCIÓN	PRECIO
VC48W	Campana Empotrable de techo de 48" / Blanco	\$3,476

Accesorios

MODELO	DESCRIPCIÓN	PRECIO
808331	En Línea de 600 CFM	\$739
820071	Amortiguador de aire de compensación	\$485

Pedidos Especiales

Campanas

Campana Empotrable en Gabinete de 24"		
MODELO	DESCRIPCIÓN	PRECIO
VU24S	Campana Empotrable en Gabinete de 24"	\$1,224
Accesorios		
MODELO	DESCRIPCIÓN	PRECIO
822726	Interno de 300 CFM **	\$589
820071	Amortiguador de aire de compensación	\$485

Campanas

30" Campana Empotrable en Gabinete - VU30S		
MODELO	DESCRIPCIÓN	PRECIO
822726	Interno de 300 CFM **	\$589
820071	Amortiguador de aire de compensación	\$485

Campanas

Extractores Hacia Abajo de 30"		
MODELO	DESCRIPCIÓN	PRECIO
DD30	Extractores Hacia Abajo de 30"	\$2,362
Accesorios		
MODELO	DESCRIPCIÓN	PRECIO
808331	En Línea de 600 CFM	\$739
828291	Trim para parrilla contemporanea	\$300
810215	Trim Kit for SRT366	\$81
826101	Kit de Recirculación	\$1,108
826102	Filtro de Recirculación	\$415
820071	Amortiguador de aire de compensación	\$485
821147	Amortiguador en línea de 8 "	\$138
821148	Amortiguador en línea de 10 "	\$150

Campanas

Extractores Hacia Abajo de 36" - DD36		
MODELO	DESCRIPCIÓN	PRECIO
808331	En Línea de 600 CFM	\$739
828290	Trim para parrilla contemporanea	\$323
810215	Trim Kit for SRT366	\$81
826101	Kit de Recirculación	\$1,108
826102	Filtro de Recirculación	\$415
820071	Amortiguador de aire de compensación	\$485
821147	Amortiguador en línea de 8 "	\$138
821148	Amortiguador en línea de 10 "	\$150

Campanas

Extractores Hacia Abajo de 45"		
MODELO	DESCRIPCIÓN	PRECIO
DD45	Extractores Hacia Abajo de 45"	\$2,624
Accesorios		
MODELO	DESCRIPCIÓN	PRECIO
808331	En Línea de 600 CFM	\$739
826101	Kit de Recirculación	\$1,108
826102	Filtro de Recirculación	\$415
820071	Amortiguador de aire de compensación	\$485
821147	Amortiguador en línea de 8 "	\$138
821148	Amortiguador en línea de 10 "	\$150

Ventilación Profesional

30" Campana de Pared Profesional de Bajo Perfil		
MODELO	DESCRIPCIÓN	PRECIO
PW302210	30" Campana de Pared Profesional de Bajo Perfil	\$2,555
Accesorios		
MODELO	DESCRIPCIÓN	PRECIO
810991	500 CFM	\$739
808331	600 CFM	\$739
808332	1100 CFM	\$1,108
811838	Kit de Recirculación	\$1,119
812336	Filtro de Recirculación	\$162
811194	Circunferencia de 31/4" x 14" a 10"	\$150
810425	Backsplash de 30" x 38"	\$496
810432	Backsplash con Estantes	\$1,004
810710	Cubreducto de 6"	\$681
810717	Cubreducto de 12" (305)	\$762
810724	Cubreducto de 18" (457)	\$842
810731	Cubreducto de 24" (610)	\$946
813969	Cubreducto de 30" (762)	\$1,039
827871	Cubreducto de 36" (914)	\$1,131
820071	Amortiguador de aire de compensación	\$485

Ventilación Profesional

36" Campana de Pared Profesional de Bajo Perfil		
MODELO	DESCRIPCIÓN	PRECIO
PW362210	36" Campana de Pared Profesional de Bajo Perfil	\$2,738
Accesorios		
MODELO	DESCRIPCIÓN	PRECIO
810991	500 CFM	\$739
808331	600 CFM	\$739
808332	1100 CFM	\$1,108
811839	Kit de Recirculación	\$1,119
812337	Filtro de Recirculación	\$162
811194	Circunferencia de 31/4" x 14" a 10"	\$150
810426	Backsplash de 30" x 38"	\$519
810433	Backsplash con Estantes	\$1,085
810711	Cubreducto de 6"	\$715
810718	Cubreducto de 12" (305)	\$785
810725	Cubreducto de 18" (457)	\$866
810732	Cubreducto de 24" (610)	\$969
813970	Cubreducto de 30" (762)	\$1,073
827872	Cubreducto de 36" (914)	\$1,154
820071	Amortiguador de aire de compensación	\$485

Ventilación Profesional

Campana de Pared Profesional de Bajo Perfil de 42"		
MODELO	DESCRIPCIÓN	PRECIO
PW422210	Campana de Pared Profesional de Bajo Perfil de 42"	\$2,908
Accesorios		
MODELO	DESCRIPCIÓN	PRECIO
810991	500 CFM	\$739
808331	600 CFM	\$739
808332	1100 CFM	\$1,108
811194	Circunferencia de 31/4" x 14" a 10"	\$150
810427	Backsplash de 30" x 38"	\$565
810434	Backsplash con Estantes	\$1,235
810712	Cubreducto de 6"	\$739
810719	Cubreducto de 12" (305)	\$819
810726	Cubreducto de 18" (457)	\$900
810733	Cubreducto de 24" (610)	\$992
813971	Cubreducto de 30" (762)	\$1,096
827873	Cubreducto de 36" (914)	\$1,200
820071	Amortiguador de aire de compensación	\$485

Ventilación Profesional

Campana de Pared Profesional de Bajo Perfil de 48"		
MODELO	DESCRIPCIÓN	PRECIO
PW482210	Campana de Pared Profesional de Bajo Perfil de 48"	\$3,090
Accesorios		
MODELO	DESCRIPCIÓN	PRECIO
810991	500 CFM	\$739
808331	600 CFM	\$739
808332	1100 CFM	\$1,108
811194	Circunferencia de 31/4" x 14" a 10"	\$150
810428	Backsplash de 30" x 38"	\$658
810435	Backsplash con Estantes	\$1,350
810713	Cubreducto de 6"	\$762
810720	Cubreducto de 12" (305)	\$842
810727	Cubreducto de 18" (457)	\$935
810734	Cubreducto de 24" (610)	\$1,027
813972	Cubreducto de 30" (762)	\$1,119
827874	Cubreducto de 36" (914)	\$1,212
820071	Amortiguador de aire de compensación	\$485

Ventilación Profesional

Campana de Pared Profesional de 30"		
MODELO	DESCRIPCIÓN	PRECIO
PW302418	Campana de Pared Profesional de 30"	\$2,851
PW302718	Campana de Pared Profesional de 30"	\$2,942
Accesorios		
MODELO	DESCRIPCIÓN	PRECIO
814419	300 CFM**	\$589
829154	400 CFM	\$704
808331	600 CFM	\$739
808332	1100 CFM	\$1,108
811838	Kit de Recirculación	\$1,119
812336	Filtro de Recirculación	\$162
822165	Kit de Descarga Horizontal	\$104
810425	Backsplash de 30" x 38"	\$496
810432	Backsplash con Estantes	\$1,004
810710	Cubreducto de 6"	\$681
810717	Cubreducto de 12" (305)	\$762
810724	Cubreducto de 18" (457)	\$842
810731	Cubreducto de 24" (610)	\$946
813969	Cubreducto de 30" (762)	\$1,039
820071	Amortiguador de aire de compensación	\$485

Ventilación Profesional

Campana de Pared Profesional de 36"		
MODELO	DESCRIPCIÓN	PRECIO
PW362718	Campana de Pared Profesional de 36"	\$3,125
Accesorios		
MODELO	DESCRIPCIÓN	PRECIO
814419	300 CFM	\$589
829154	400 CFM	\$704
808331	600 CFM	\$739
808332	1100 CFM	\$1,108
811839	Kit de Recirculación	\$1,119
812337	Filtro de Recirculación	\$162
822166	Kit de Descarga Horizontal	\$127
810426	Backsplash de 30" x 38"	\$519
810433	Backsplash con Estantes	\$1,085
810711	Cubreducto de 6"	\$715
810718	Cubreducto de 12" (305)	\$785
810725	Cubreducto de 18" (457)	\$866
810732	Cubreducto de 24" (610)	\$969
813970	Cubreducto de 30" (762)	\$1,073
827872	Cubreducto de 36" (914)	\$1,154
820071	Amortiguador de aire de compensación	\$485

Ventilación Profesional

Campana de Pared Profesional de 42"		
MODELO	DESCRIPCIÓN	PRECIO
PW422418	Campana de Pared Profesional de 42"	\$3,216
PW422718	Campana de Pared Profesional de 42"	\$3,307
Accesorios		
MODELO	DESCRIPCIÓN	PRECIO
814419	300 CFM	\$589
829154	400 CFM	\$704
808331	600 CFM	\$739
808332	1100 CFM	\$1,108
822167	Kit de Descarga Horizontal	\$138
810427	Backsplash de 42" x 38"	\$565
810434	Backsplash con Estantes	\$1,235
810712	Cubreducto de 6"	\$739
810719	Cubreducto de 12" (305)	\$819
810726	Cubreducto de 18" (457)	\$900
810733	Cubreducto de 24" (610)	\$992
813971	Cubreducto de 30" (762)	\$1,096
827873	Cubreducto de 36" (914)	\$1,200
820071	Amortiguador de aire de compensación	\$485

Ventilación Profesional

Campana de Pared Profesional de 48"		
MODELO	DESCRIPCIÓN	PRECIO
PW482718	Campana de Pared Profesional de 48"	\$3,489
Accesorios		
MODELO	DESCRIPCIÓN	PRECIO
814419	300 CFM	\$589
829154	400 CFM	\$704
808331	600 CFM	\$739
808332	1100 CFM	\$1,108
822168	Kit de Descarga Horizontal	\$138
810428	48" x 38" Backsplash	\$658
810435	Backsplash con Estantes	\$1,350
810713	Cubreducto de 6"	\$762
810720	Cubreducto de 12" (305)	\$842
810727	Cubreducto de 18" (457)	\$935
810734	Cubreducto de 24" (610)	\$1,027
813972	Cubreducto de 30" (762)	\$1,119
827874	Cubreducto de 36" (914)	\$1,212
820071	Amortiguador de aire de compensación	\$485

Ventilación Profesional

Campana de Pared Profesional de 54"		
MODELO	DESCRIPCIÓN	PRECIO
PW542418	Campana de Pared Profesional de 54"	\$3,580
PW542718	Campana de Pared Profesional de 54"	\$3,671
Accesorios		
MODELO	DESCRIPCIÓN	PRECIO
814419	300 CFM	\$589
829154	400 CFM	\$704
808331	600 CFM	\$739
808332	1100 CFM	\$1,108
822169	Kit de Descarga Horizontal	\$150
810429	Backsplash de 54" x 38"	\$681
810436	Backsplash con Estantes	\$1,443
810714	Cubreducto de 6"	\$808
810721	Cubreducto de 12" (305)	\$877
810728	Cubreducto de 18" (457)	\$969
810735	Cubreducto de 24" (610)	\$1,073
813973	Cubreducto de 30" (762)	\$1,154
827875	Cubreducto de 36" (914)	\$1,246
820071	Amortiguador de aire de compensación	\$485

Ventilación Profesional

Campana de Pared Profesional de 60"		
MODELO	DESCRIPCIÓN	PRECIO
PW602418	Campana de Pared Profesional de 60"	\$3,762
PW602718	Campana de Pared Profesional de 60"	\$3,853
Accesorios		
MODELO	DESCRIPCIÓN	PRECIO
814419	300 CFM	\$589
829154	400 CFM	\$704
808331	600 CFM	\$739
808332	1100 CFM	\$1,108
822170	Kit de Descarga Horizontal	\$150
810430	Backsplash de 66" x 38"	\$727
810437	Backsplash con Estantes	\$1,546
810715	Cubreducto de 6"	\$842
810722	Cubreducto de 12" (305)	\$935
810729	Cubreducto de 18" (457)	\$1,004
810736	Cubreducto de 24" (610)	\$1,108
813974	Cubreducto de 30" (762)	\$1,212
827876	Cubreducto de 36" (914)	\$1,304
820071	Amortiguador de aire de compensación	\$485

Ventilación Profesional

Campana de Pared Profesional de 66"		
MODELO	DESCRIPCIÓN	PRECIO
PW662418	Campana de Pared Profesional de 66"	\$3,944
PW662718	Campana de Pared Profesional de 66"	\$4,035
Accesorios		
MODELO	DESCRIPCIÓN	PRECIO
814419	300 CFM	\$589
829154	400 CFM	\$704
808331	600 CFM	\$739
808332	1100 CFM	\$1,108
822171	Kit de Descarga Horizontal	\$231
810431	Backsplash de 66" x 38"	\$762
810438	Backsplash con Estantes	\$1,673
810723	Cubreducto de 12" (305)	\$969
810730	Cubreducto de 18" (457)	\$1,062
810737	Cubreducto de 24" (610)	\$1,142
813975	Cubreducto de 30" (762)	\$1,235
827877	Cubreducto de 36" (914)	\$1,339
820071	Amortiguador de aire de compensación	\$485

Ventilación Profesional

Campana Profesional de Chimenea de 36"		
MODELO	DESCRIPCIÓN	PRECIO
PWC362418	Campana Profesional de Chimenea de 36"	\$3,762
Accesorios		
MODELO	DESCRIPCIÓN	PRECIO
814419	300 CFM	\$589
829154	400 CFM	\$704
808331	600 CFM	\$739
808332	1100 CFM	\$1,108
810426	Backsplash de 36" x 38"	\$519
810433	Backsplash con Estantes	\$1,085
811020	Cubreducto de 6"	\$715
811024	Cubreducto de 12" (305)	\$785
811028	Cubreducto de 18" (457)	\$866
811032	Cubreducto de 24" (610)	\$969
826902	Cubreducto de 30" (762)	\$1,073
827878	Cubreducto de 36" (914)	\$1,154
820071	Amortiguador de aire de compensación	\$485

Ventilación Profesional

Campana Profesional de Chimenea de 42"		
MODELO	DESCRIPCIÓN	PRECIO
PWC422418	Campana Profesional de Chimenea de 42"	\$3,910
Accesorios		
MODELO	DESCRIPCIÓN	PRECIO
814419	300 CFM	\$589
829154	400 CFM	\$704
808331	600 CFM	\$739
808332	1100 CFM	\$1,108
810427	Backsplash de 42" x 38"	\$565
810434	Backsplash con Estantes	\$1,235
811021	Cubreducto de 6"	\$739
811025	Cubreducto de 12" (305)	\$819
811029	Cubreducto de 18" (457)	\$819
811033	Cubreducto de 24" (610)	\$992
826903	Cubreducto de 30" (762)	\$1,096
827879	Cubreducto de 36" (914)	\$1,200
820071	Amortiguador de aire de compensación	\$485

Ventilación Profesional

Campana Profesional de Chimenea de 48"		
MODELO	DESCRIPCIÓN	PRECIO
PWC482418	Campana Profesional de Chimenea de 48"	\$4,046
Accesorios		
MODELO	DESCRIPCIÓN	PRECIO
814419	300 CFM	\$589
829154	400 CFM	\$704
808331	600 CFM	\$739
808332	1100 CFM	\$1,108
810428	Backsplash de 48" x 38"	\$658
810435	Backsplash con Estantes	\$1,350
811022	Cubreducto de 6"	\$762
811026	Cubreducto de 12" (305)	\$842
811030	Cubreducto de 18" (457)	\$935
811034	Cubreducto de 24" (610)	\$1,027
826904	Cubreducto de 30" (762)	\$1,119
827880	Cubreducto de 36" (914)	\$1,212
820071	Amortiguador de aire de compensación	\$485

Ventilación Profesional

Campana Profesional de Chimenea de 54"		
MODELO	DESCRIPCIÓN	PRECIO
PWC542418	Campana Profesional de Chimenea de 54"	\$4,194
Accesorios		
MODELO	DESCRIPCIÓN	PRECIO
814419	300 CFM	\$589
829154	400 CFM	\$704
808331	600 CFM	\$739
808332	1100 CFM	\$1,108
810429	Backsplash de 54" x 38"	\$681
810436	Backsplash con Estantes	\$1,443
811023	Cubreducto de 12" (305)	\$808
811027	Cubreducto de 18" (457)	\$877
811031	Cubreducto de 24" (610)	\$969
811035	Cubreducto de 30" (762)	\$1,073
827881	Cubreducto de 36" (914)	\$1,246
820071	Amortiguador de aire de compensación	\$485

Ventilación Profesional

Campana Profesional de Isla de 36"		
MODELO	DESCRIPCIÓN	PRECIO
PI363418	Campana Profesional de Isla de 36"	\$4,819
Accesorios		
MODELO	DESCRIPCIÓN	PRECIO
814419	300 CFM	\$589
829154	400 CFM	\$704
808331	600 CFM	\$739
808332	1100 CFM	\$1,108
811609	Cubreducto de 6"	\$715
811613	Cubreducto de 12" (305)	\$785
811617	Cubreducto de 18" (457)	\$866
811621	Cubreducto de 24" (610)	\$969
826898	Cubreducto de 30" (762)	\$1,073
827882	Cubreducto de 36" (914)	\$1,154
820071	Amortiguador de aire de compensación	\$485

Ventilación Profesional

Campana Profesional de Isla de 42" - PI423418		
Accesorios		
MODELO	DESCRIPCIÓN	PRECIO
814419	300 CFM	\$589
829154	400 CFM	\$704
808331	600 CFM	\$739
808332	1100 CFM	\$1,108
811610	Cubreducto de 6"	\$739
811614	Cubreducto de 12" (305)	\$819
811618	Cubreducto de 18" (457)	\$900
811622	Cubreducto de 24" (610)	\$992
826899	Cubreducto de 30" (762)	\$1,096
827883	Cubreducto de 36" (914)	\$1,200
820071	Amortiguador de aire de compensación	\$485

Ventilación Profesional

Campana Profesional de Isla de 54" - PI543418		
Accesorios		
MODELO	DESCRIPCIÓN	PRECIO
814419	300 CFM	\$589
829154	400 CFM	\$704
808331	600 CFM	\$739
808332	1100 CFM	\$1,108
811611	Cubreducto de 6"	\$808
811615	Cubreducto de 12" (305)	\$877
811619	Cubreducto de 18" (457)	\$969
826900	Cubreducto de 30" (762)	\$1,154
827884	Cubreducto de 36" (914)	\$1,246
820071	Amortiguador de aire de compensación	\$485

Ventilación Profesional

Campana Profesional de Isla de 66"		
MODELO	DESCRIPCIÓN	PRECIO
PL663418	Campana Profesional de Isla de 66"	\$5,729
Accesorios		
MODELO	DESCRIPCIÓN	PRECIO
814419	300 CFM	\$589
829154	400 CFM	\$704
808331	600 CFM	\$739
808332	1100 CFM	\$1,108
811612	Cubreducto de 6"	\$877
811616	Cubreducto de 12" (305)	\$969
811620	Cubreducto de 18" (457)	\$1,062
811624	Cubreducto de 24" (610)	\$1,142
826901	Cubreducto de 30" (762)	\$1,235
827885	Cubreducto de 36" (914)	\$1,339
820071	Amortiguador de aire de compensación	\$485

Ventilación Profesional

Campana Profesional para Revestir de 36" - PL341912		
MODELO	DESCRIPCIÓN	PRECIO
814419	300 CFM	\$589
829154	400 CFM	\$704
808331	600 CFM	\$739
808332	1100 CFM	\$1,108
820071	Amortiguador de aire de compensación	\$485

Ventilación Profesional

Campana Profesional para Revestir de 36"		
MODELO	DESCRIPCIÓN	PRECIO
PL342212	Campana Profesional para Revestir de 36"	\$2,055
Accesorios		
MODELO	DESCRIPCIÓN	PRECIO
814419	300 CFM	\$589
829154	400 CFM	\$704
808331	600 CFM	\$739
808332	1100 CFM	\$1,108
820071	Amortiguador de aire de compensación	\$485

Ventilación Profesional

Campana Profesional para Revestir de 42" - PL401912

Accesorios

MODELO	DESCRIPCIÓN	PRECIO
814419	300 CFM	\$589
829154	400 CFM	\$704
808331	600 CFM	\$739
808332	1100 CFM	\$1,108
820071	Amortiguador de aire de compensación	\$485

Ventilación Profesional

Campana Profesional para Revestir de 42"

MODELO	DESCRIPCIÓN	PRECIO
PL402212	Campana Profesional para Revestir de 42"	\$2,146

Accesorios

MODELO	DESCRIPCIÓN	PRECIO
814419	300 CFM	\$589
829154	400 CFM	\$704
808331	600 CFM	\$739
808332	1100 CFM	\$1,108
820071	Amortiguador de aire de compensación	\$485

Ventilación Profesional

Campana Profesional para Revestir - PL461912

Accesorios

MODELO	DESCRIPCIÓN	PRECIO
814419	300 CFM	\$589
829154	400 CFM	\$704
808331	600 CFM	\$739
808332	1100 CFM	\$1,108
820071	Amortiguador de aire de compensación	\$485

Ventilación Profesional

Campana Profesional para Revestir - PL462212

Accesorios

MODELO	DESCRIPCIÓN	PRECIO
814419	300 CFM	\$589
829154	400 CFM	\$704
808331	600 CFM	\$739
808332	1100 CFM	\$1,108
820071	Amortiguador de aire de compensación	\$485

Ventilación Profesional

Campana Profesional para Revestir de 54" - PL521912

Accesorios

MODELO	DESCRIPCIÓN	PRECIO
814419	300 CFM	\$589
829154	400 CFM	\$704
808331	600 CFM	\$739
808332	1100 CFM	\$1,108
820071	Amortiguador de aire de compensación	\$485

Ventilación Profesional

Campana Profesional para Revestir de 54"

MODELO	DESCRIPCIÓN	PRECIO
PL522212	Campana Profesional para Revestir de 54"	\$2,305

Accesorios

MODELO	DESCRIPCIÓN	PRECIO
814419	300 CFM	\$589
829154	400 CFM	\$704
808331	600 CFM	\$739
808332	1100 CFM	\$1,108
820071	Amortiguador de aire de compensación	\$485

Ventilación Profesional

Campana Profesional para Revestir de 60"

MODELO	DESCRIPCIÓN	PRECIO
PL581912	Campana Profesional para Revestir de 60"	\$2,385
PL582212	Campana Profesional para Revestir de 60"	\$2,385

Accesorios

MODELO	DESCRIPCIÓN	PRECIO
814419	300 CFM	\$589
829154	400 CFM Internal Blower	\$704
808331	600 CFM	\$739
808332	1100 CFM	\$1,108
820071	Amortiguador de aire de compensación	\$485

CONSIDERACIONES GENERALES

PARA EL USO CORRECTO DE ESTA LISTA DE PRECIOS ES IMPORTANTE CONSIDERAR LAS SIGUIENTES NOTAS:

SOLICITUD DE PEDIDO Y TÉRMINOS DE PAGO.

Enviar la orden de compra a su representante de ventas por correo electrónico, estas deben incluir toda la información de productos solicitados, dirección de embarque, fecha solicitada de entrega y datos de facturación.

Todos los equipos deben ordenarse de acuerdo a los términos de pago establecidos en el Programa de Reciprocidad 2022. En caso de que su pedido califique para alguno de nuestros programas como constructora, compras múltiples, exhibición, casa muestra o uso personal los términos de entrega estarán basados en lo establecido en dichos programas.

Usted deberá recibir confirmación de su pedido por correo electrónico en un transcurso no mayor a 24 horas desde el envío de la orden de compra a su representante de ventas, en caso de no recibir este correo favor de contactar a su representante.

DISPONIBILIDADES Y TIEMPOS DE SURTIMIENTO.

Todos los pedidos se procesan para ser entregados inmediatamente después de ser ingresados al sistema, es responsabilidad del dealer ingresar pedidos sólo cuando esté listo para recibirlos ya que no es posible guardar los pedidos en nuestro almacén.

Los artículos que estén en inventario se procesan para ser enviados a más tardar 48 horas después del ingreso del pedido y los que no estén en inventario son ordenados inmediatamente a la fábrica y se procesa su entrega tan pronto ingresen al almacén.

ENVÍO DE MERCANCÍA Y ENTREGAS.

En el caso de los pedidos que se envían por medio del flete de cortesía SUB-ZERO DE MÉXICO, se separara la mercancía en el almacén en espera del siguiente camión que salga a su zona (Monterrey, Guadalajara o Ciudad de México). Para mayor información del calendario de embarques 2022, favor de consultar el documento Apéndice "A" de la política de embarques ubicado e INTRANET.

En caso de requerir mercancía que no pueda esperar el flete de cortesía a las zonas mencionadas en el punto anterior, usted puede solicitar una recolección con la compañía de transportes de su preferencia desde la orden de compra que envía a su representante.

La entrega de sus equipos se hará a pie de piso cuando las condiciones del lugar ameriten maniobras especiales o uso de grúas o polipastos.

En caso de que su cuenta tenga saldos vencidos el sistema bloquea el embarque, le pedimos nos ayude a que esto no suceda.

RECLAMACIONES Y DEVOLUCIONES.

Es responsabilidad del dealer asegurarse de solo recibir mercancía en buen estado. Queda a discreción del dealer desempacar el equipo para inspeccionarlo más minuciosamente o no. Si el equipo presenta daños les recomendamos rechazar su entrega. En el caso de los fletes de cortesía SUB-ZERO DE MÉXICO, el dealer tiene hasta 24 horas para reportar algún daño, después de 24 horas no es posible saber si el daño sucedió antes o después de la entrega.

El cambio de dirección no notificado oportunamente ocasiona una segunda visita y en consecuencia posibles cargos.

IMPORTANTE: NO SE PUEDEN HACER CAMBIOS NI DEVOLUCIONES EN LOS FUERA DE LÍNEA. EN EQUIPOS DE LÍNEA SE COBRA EL 10%



CONSIDERACIONES GENERALES PARA LA INSTALACIÓN

Una vez recibidos los equipos de un equipo estamos listos para cerrar con broche de oro la experiencia de compra del consumidor.

Nuestro trabajo conjunto ahora es prevenir los contratiempos que pudieran surgir durante la conexión para poder lograr que este sea un paso fluido. Para lograr esto hay que verificar que el espacio esté listo para recibir los equipos.

LOS PASOS DE UNA CONEXIÓN:

- Posterior a la entrega de un pedido completo al DEALER, el CONCIERGE DE SERVICIO se encargará de mandar un CHECKLIST DE INSTALACIÓN por cada equipo del recibo, en caso de no recibir los CHECKLISTS DE INSTALACION favor de solicitarlo a atencionalcliente@sub-zero.mx.
- Es responsabilidad del Dealer asegurarse que el espacio para cada equipo cumpla con los requisitos de instalación indicados por el CHECKLIST DE INSTALACIÓN.
- Los equipos deben estar a pie de instalación antes de solicitar la inspección. El dealer puede solicitar la maniobra con costo al técnico.
- Una vez asegurado que el espacio está listo y los equipos están a pie de instalación, el Dealer debe solicitar la inspección a atencionalcliente@sub-zero.mx. La inspección es de cortesía si se puede verificar en una sola vuelta que todo está bien.
- Si el espacio no cumple con los requisitos de instalación indicados en el CHECKLIST DE INSTALACIÓN va a ser necesario hacer las correcciones y volver a solicitar la inspección a atencionalcliente@sub-zero.mx. Las verificaciones adicionales serán con cargo al Dealer.
- Una vez asegurado que el espacio está listo para recibir los equipos el técnico mandará la forma firmada de inspección al CONCIERGE DE SERVICIO y el CONCIERGE DE SERVICIO abrirá un FOLIO DE INSTALACIÓN.
- Las conexiones de los equipos de las marcas Sub-Zero, Wolf, Cove y Asko son de cortesía, en los lugares donde contamos con Centros Autorizados de Servicio, las áreas que contamos con centros de servicios las pueden verificar en nuestra página: www.sub-zero.mx. Si la conexión es en una área sin cobertura los viáticos correrán por cuenta del consumidor final.
- Las conexiones no incluyen materiales como mangueras, válvulas, contactos, etc.. Estos pueden ser solicitados directamente al técnico que está ejecutando la conexión, o el dealer, constructor o consumidor los puede comprar si así lo prefiere.



GARANTÍA LIMITADA PARA PRODUCTOS WOLF

SOLO PARA USO RESIDENCIAL

GARANTÍA COMPLETA DE DOS AÑOS SOBRE EL PRODUCTO TOTAL*

Durante dos años a partir de la fecha de la instalación original, su garantía SUB-ZERO DE MÉXICO cubre todas las partes y la mano de obra para reparar o reponer cualquier componente que resulte defectuoso en los materiales o fabricación del producto.

GARANTÍA PARA EQUIPOS DE EXHIBICIÓN Y GUARDADOS EN EL ALMACÉN DEL DEALER O CONSUMIDOR, Y CONEXIÓN DE CORTESÍA

Los equipos que tengan hasta 3 años en exhibición tendrán un año de garantía a partir de la fecha de la instalación.

Los equipos incluyen una conexión de cortesía, está puede ser usada para conectar los equipos en la exhibición o para conectar los equipos en la residencia del consumidor, la desinstalación de los equipos de exhibición es con cargo al dealer.

Los equipos que hayan estado guardados hasta 5 años, contados a partir de la fecha de facturación, mantienen su garantía original.

TÉRMINOS APLICABLES PARA CADA GARANTÍA

Todos los servicios proporcionados por SUB-ZERO DE MÉXICO bajo la garantía arriba mencionada deben ser realizados por un centro de servicio autorizado por SUB-ZERO DE MÉXICO, a menos que sea especificado de otra manera por SUB-ZERO DE MÉXICO. El servicio será proporcionado en el hogar durante las horas hábiles normales. Esta garantía aplica sólo a los productos instalados para uso residencial normal. Los detalles relacionados con una garantía no residencial se proporcionan bajo pedido.

Esta garantía no cubre ninguna pieza o mano de obra para corregir cualquier defecto causado por negligencia, accidente o uso inadecuado, mantenimiento, instalación, servicio o reparación, incluyendo, pero no limitando a su remoción o reinstalación inapropiada (sea en la unidad o en un lugar remoto) de la unidad de condensación.

La validación de garantía se llevará a cabo siempre y cuando todos los equipos hayan sido registrados al Departamento de Servicio al Cliente (81) 8389 4372 lada sin costo 01 800 400 4372.

LAS CONDICIONES ARRIBA DESCRITAS PARA CADA GARANTÍA SON LAS ÚNICAS QUE PROPORCIONARA SUB-ZERO DE MÉXICO, TANTO BAJO ESTAS GARANTÍAS O BAJO CUALQUIER GARANTÍA QUE SURJA DE LA RUPTURA DE ESTAS GARANTÍAS O CUALQUIER OTRA, SEA EXPRESA, IMPLÍCITA O REGLAMENTARIA.

Algunos Estados no permiten la exclusión o limitación de daños incidentales o consecuentes, así que la limitación o exclusión anterior puede no ser aplicable para usted.

Esta garantía le da los derechos legales específicos y puede usted tener otros derechos legales, los cuales varían de Estado a Estado.

Para recibir partes y/o servicio técnico y el nombre del Centro de Servicio Autorizado Sub-Zero más cercano a usted, póngase en contacto con su distribuidor SUB-ZERO DE MÉXICO. O con SUB-ZERO DE MÉXICO, Departamento de Servicio al Cliente, llame al (81) 8389 4372 lada sin costo 01 800 400 4372 o envíenos un e-mail a: servicioalcliente@sub-zeromx.com atencionalcliente@sub-zeromx.com

* Las puertas, paneles, y marcos de producto de acero inoxidable, están cubiertos por una garantía limitada de 60 días para piezas y mano obra por defectos cosméticos.



20

22

