



HOMEA
PREMIUM

H O M E A

www.homea.mx

Email: ventas@homea.mx

Whatsapp: (446)144.6318

Tel: (442)216.3552

Lada sin Costo: 01(800)701.2121

NOBILI

Lista de Precios México 2026



NOBILI

CARTUCHO
**NOBILI WIDD
2020**

GARANTÍA DE POR VIDA



Líneas transgresoras, inspiradas en el arquetipo del tubo y en el mundo de los cierres hidráulicos industriales, una síntesis original entre diseño e innovación tecnológica: en Sole, la mezcla axial en su forma más avanzada permite posicionar el mando de control al final del caño. Un proyecto posible gracias al cartucho más innovador jamás creado, Nobile Widd® 2020, capaz de limpiar las líneas del mezclador y mejorar su eficiencia.



-  Cromo brillo
-  Inox cepillado
-  Grafite cepillado PVD
-  Café cepillado
-  Tabacco mate



archiproducts
AWARDS
WINNER



LINEA:
SOLE
CENTRO STILE NOBILI

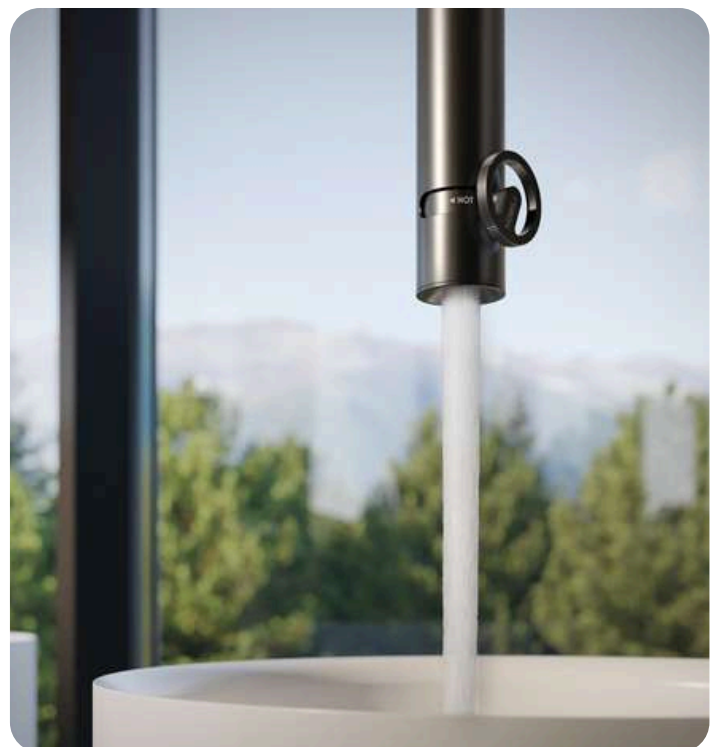

MONOMANDO BAJO

NOBILI

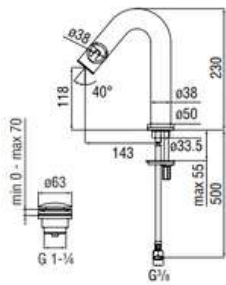

Acabado / Color	Código	Precio Público M.N.
Cromo Brillo	SO130118/2CR	\$17,388 + IVA
Inox Cepillado	SO130118/2IX	\$25,561 + IVA
Grafite Cepillado	SO130118/2GUP PVD	\$27,256 + IVA
Caffè Cepillado	SO130118/2SB	\$27,256 + IVA
Tabacco Mate	SO130118/2TA	\$27,256 + IVA

Opcional:
(Recomendado)

Código:
AV00121CR
Llave Angular c/ Filtro
Precio Público:
\$566 + IVA c/u
Monomando Req. 2 Pzas

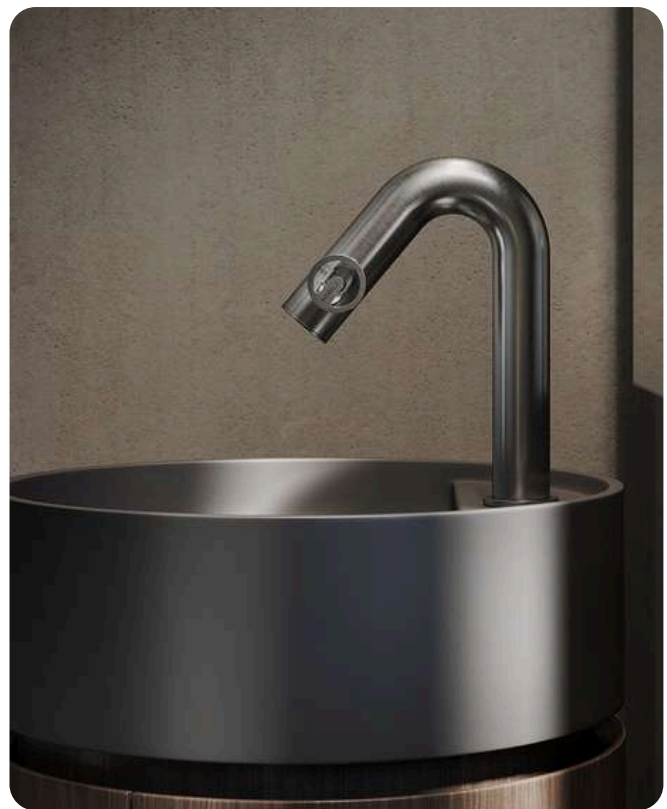

Ejemplo de Instalación

Puntos a Destacar:

- Limitador de energía c/ Apertura en agua fría
- Aireador AntiCal: M18,5x1 / Caudal: 5 l/min
- Desagüe: 1-1/4" Push (Incluido)
- Flexibles Inox. de conexión 3/8"
- **5 Años Garantía** (Acabado Cromo)
- **2 Años Garantía** (Acabados Especiales)
(Defectos de Fabricación)



Ficha Técnica

Instalación:

- Sobre Cubierta
 - Sobre Lavamanos
- Recomendamos:**
Con Lavamanos Bajo Cubierta o de Semi Empotre

Adicionales / Reemplazos:



Código: RCR2020
Producto: Cartucho WIDD
Precio Público:
\$1,783 + IVA



Código: RAEK222/44
Producto: Aireador / Lim.Cau. M18,5x1
Precio Público:
\$292 + IVA



Ejemplo de Instalación

MONOMANDO ALTO

NOBILI

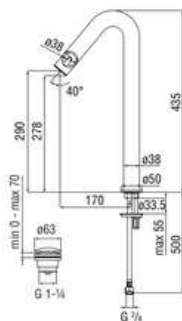

Acabado / Color	Código	Precio Público M.N.
Cromo Brillo	SO130128/2CR	\$21,518 + IVA
Inox Cepillado	SO130128/2IX	\$31,690 + IVA
Grafite Cepillado	SO130128/2GUP PVD	\$33,820 + IVA
Caffè Cepillado	SO130128/2SB	\$33,820 + IVA
Tabacco Mate	SO130128/2TA	\$33,820 + IVA

Opcional:
(Recomendado)

Código:
AV00121CR
Llave Angular c/ Filtro
Precio Público:
\$566 + IVA c/u
Monomando Req. 2 Pzas



Adicionales / Reemplazos:



Código: RCR2020
Producto: Cartucho WIDD
Precio Público:
\$1,783 + IVA



Código: RAEK222/44
Producto: Aireador / Lim.Cau. M18,5x1
Precio Público:
\$292 + IVA

Puntos a Destacar:

- Limitador de energía c/ Apertura en agua fría
- Aireador AntiCal: M18,5x1 / Caudal: 5 l/min
- Desagüe: 1-1/4" Push (Incluido)
- Flexibles Inox. de conexión 3/8"
- **5 Años Garantía** (Acabado Cromo)
- **2 Años Garantía** (Acabados Especiales)
(Defectos de Fabricación)



Ficha Técnica

Instalación:

- Sobre Cubierta
- **Recomendamos:**
Con Lavamanos Sobre Cubierta, Semi-Empotrados

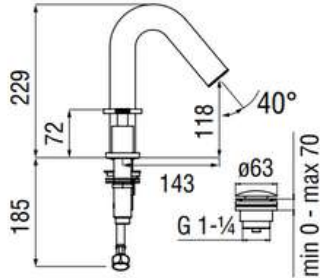
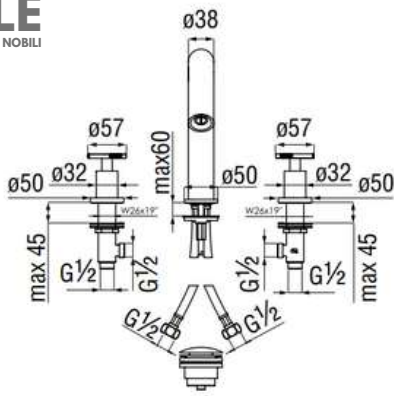

Acabado / Color	Código	Precio Público M.N.
Cromo Brillo	SO130211/2CR	\$22,822 + IVA
Inox Cepillado	SO130211/2IX	\$34,255 + IVA
Grafite Cepillado	SO130211/2GUP	\$36,515 + IVA
Caffè Cepillado	SO130211/2SB	\$36,515 + IVA
Tabacco Mate	SO130211/2TA	\$36,515 + IVA

Adicionales / Reemplazos:



Código: RVT200/5S Izq.
Código: RVT200/5D Der.
Producto: Cartucho
Precio Público: **\$783 + IVA c/u**



Código: RAEK222/44
Producto: Aireador / Lim.Cau. M18,5x1
Precio Público: **\$292 + IVA**

Puntos a Destacar:

- Aireador AntiCal: M18,5x1 / Caudal: 5 l/min
- Desagüe: 1-1/4" Push (Incluido)
- Flexibles Inox. de conexión ø1/2"
- 5 Años Garantía (Acabados Especiales)
- 2 Años Garantía (Acabado Cromo) (Defectos de Fabricación)



Ficha Técnica

Instalación:

- Sobre Cubierta
 - Sobre Lavamanos
- Recomendamos:
Con Lavamanos Bajo Cubierta o de Bajo Perfil



Acabado / Color	Código	Precio Público M.N.
Cromo Brillo	IRVE125118/3CR	\$8,955 + IVA
Inox Cepillado	IRVE125118/3IX	\$13,433 + IVA
Grafite Cepillado	IRVE125118/3GUP	\$14,346 + IVA
Miele Cepillado	IRVE125118/3CGP	\$14,346 + IVA
Caffè Cepillado	IRVE125118/3SB	\$14,346 + IVA
Tramonto Brillo	IRVE125118/3RCP	\$14,346 + IVA
Tabacco Mate	IRVE125118/3TA	\$14,346 + IVA
Mora Mate	LVOO118/16BM	\$13,433 + IVA
Neve Mate	LVOO118/16WM	\$13,433 + IVA

No Incluye(n) Contra / Pileta



Acabado / Color	Código	Precio Público M.N.
Cromo Brillo	IRVE125118/3CR	\$1,305 + IVA

No Incluye Contra / Pileta

Puntos a Destacar:

- Conexión 1-1/4"
- Regulable (Altura) ver. Dibujo Técnico
- 5 Años Garantía (Acabados Especiales)
- 2 Años Garantía (Acabado Cromo) (Defectos de Fabricación)



Ficha Técnica

Instalación:

- a Muro
- Recomendamos:
Complementar con Productos Nobili (Contra)

SIFÓN / CÉSPOL

NOBILI

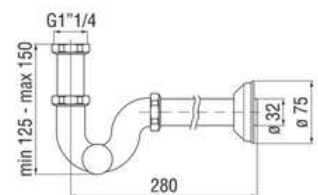
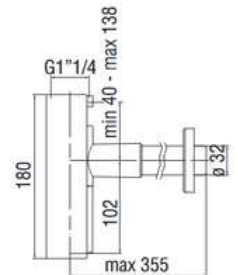

PAREJA LLAVES DE PASO

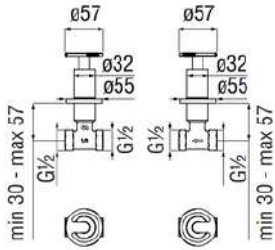

Acabado / Color	Código	Precio Público M.N.
Cromo Brillo	SOK130208CR	\$12,085 + IVA
Inox Cepillado	SOK130208IX	\$18,171 + IVA
Grafite Cepillado	SOK130208GUP	\$19,345 + IVA
Caffè Cepillado	SOK130208SB	\$19,345 + IVA
Tabacco Mate	SOK130208TA	\$19,345 + IVA

DESVIADOR 2 VÍAS

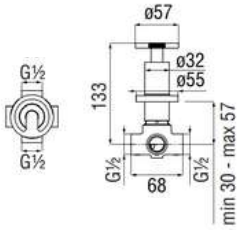

Acabado / Color	Código	Precio Público M.N.
Cromo Brillo	SO130160CR	\$11,477 + IVA
Inox Cepillado	SO130160IX	\$17,215 + IVA
Grafite Cepillado	SO130160GUP	\$18,345 + IVA
Caffè Cepillado	SO130160SB	\$18,345 + IVA
Tabacco Mate	SO130160TA	\$17,823 + IVA

Adicionales / Reemplazos:



Código: RVT200/5S Izq.
Código: RVT200/5D Der.
Producto: Cartucho p/
Llaves de Paso
Precio Público:
\$783 + IVA c/u



Producto: Embellecedor
Código: NRO0212/26 Llaves de Paso
Precio Público: **\$1,652** + IVA c/u
Código: NRO0212/27 Desviador
Precio Público: **\$1,044** + IVA

Puntos a Destacar:

- Salida 2 Vías (Desviador)
- Conexiones de 1/2" (Ambos Productos)
- 5 Años Garantía (Acabados Especiales)
- 2 Años Garantía (Acabado Cromo)
(Defectos de Fabricación)



Ficha
Técnica

Instalación:

- Muro
Recomendamos:
Complementar con Productos Nobili

NOBILI



ROCIADOR / REGADERA

NOBILI



Ejemplo de Instalación / Color: Grafite Cepillado PVD

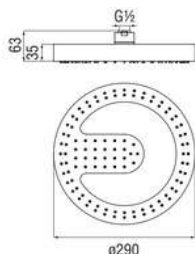

Acabado / Color	Código	Precio Público M.N.
CR Cromo Brillo	AD139/138CR	\$56,511 + IVA
IX Inox Cepillado	AD139/138IX	\$84,767 + IVA
GUP Grafite Cepillado	AD139/138GUP	\$90,418 + IVA
SB Caffè Cepillado	AD139/138SB	\$90,418 + IVA
TA Tabacco Mate	AD139/138TA	\$90,418 + IVA

Puntos a Destacar:

- Fabricada en Acero Inox. Conexión de 1/2"
- Consumo de Acuerdo a Presión 9 Litros / Minuto
- Cabezal Giratorio / Orientable
- Tipo Chorro: Lluvia
- 5 Años Garantía (Acabados Especiales)
- 2 Años Garantía (Acabado Cromo) (Defectos de Fabricación)



Instalación:

- Techo
- Complementar con: Brazo a Muro / Techo

BRAZO PARA REGADERA

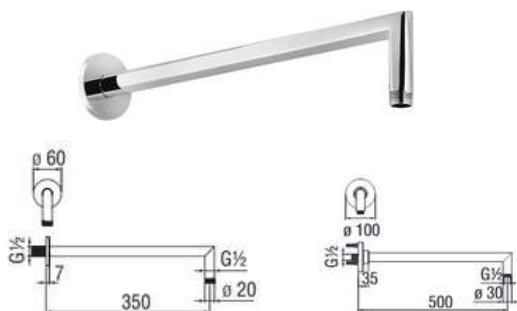

Acabado / Color	Código	Precio Público M.N.
CR Cromo Brillo	AD138/44CR	\$3,435 + IVA
Cromo Brillo	AD138/59CR	\$8,912 + IVA
IX Inox Cepillado	AD138/44IX	\$5,130 + IVA
GUP Grafite Cepillado	AD138/44GUP	\$6,347 + IVA
SB Caffè Cepillado	AD138/44SB	\$6,347 + IVA
TA Tabacco Mate	AD138/44TA	\$6,347 + IVA

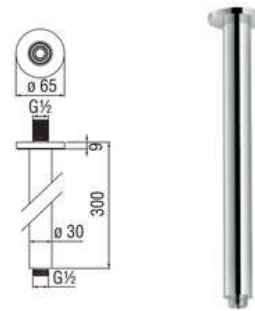

Acabado / Color	Código	Precio Público M.N.
CR Cromo Brillo	AD138/64CR	\$6,608 + IVA
IX Inox Cepillado	AD138/64IX	\$9,912 + IVA
GUP Grafite Cepillado	AD138/64GUP	\$10,564 + IVA
SB Caffè Cepillado	AD138/64SB	\$10,564 + IVA
TA Tabacco Mate	AD138/64TA	\$10,564 + IVA

Puntos a Destacar:

- Tamaño: 350 mm (Muro)
- Tamaño: 500 mm (Muro)
- Tamaño: 300 mm (Techo)
- Conexión: 1/2"
- 5 Años Garantía (Acabados Especiales)
- 2 Años Garantía (Acabado Cromo) (Defectos de Fabricación)



Instalación:

- Muro / Techo
- Complementar con: Regadera / Rociador

NOBILI



NOBILI

CARTUCHO
**NOBILI
WIDD**
GARANTÍA DE POR VIDA



En el mundo, hay lugares que pueden hacernos sentir bien. Espacios que muestran su esencia a través de una delicada armonía entre ambientes, mobiliario y objetos. Un sutil equilibrio entre diversidad y discreción, donde el arte puede ser audaz sin parecer intrusivo. Un grifo que abraza este lenguaje, silencioso pero potente, no se limita a ocupar un espacio: respira con él, convirtiéndolo no solo en un ambiente para admirar, sino en un lugar con alma, una experiencia para vivir en profundidad.



-  Cromo brillo
-  Inox cepillado
-  Grafite cepillado PVD
-  Mielé cepillado PVD
-  Tabacco mate



LINEA:
RESPIRO
JESE MEDINA-SUAREZ



LINEA: **RESPIRO MONOMANDO BAJO**

JESE MEDINA-SUAREZ

NOBILI

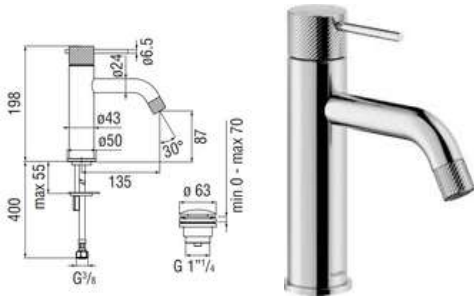

Ejemplo de Instalación / Color: Inox Cepillado

Opcional: (Recomendado)

Código: **AVO0121CR**
Llave Angular c/ Filtro
 Precio Público: **\$566** + IVA c/u
 Monomando Req. 2 Pzas

Acabado / Color	Código	Precio Público M.N.
CR Cromo Brillo	RS131118/2CR	\$17,997 + IVA
IX Inox Cepillado	RS131118/2IX	\$26,995 + IVA
GUP Grafite Cepillado	RS131118/2GUP	\$28,778 + IVA
CGP Miele Cepillado	RS131118/2CGP	\$28,778 + IVA
TA Tabacco Mate	RS131118/2TA	\$28,778 + IVA

Puntos a Destacar:

- **Limitador de energía c/ Apertura en agua fría**
- **Cartucho Doble posición 50% Lim. Caudal**
- **Aireador AntiCal: M18,5x1 / Caudal: 5 l/min**
- **Desagüe: 1-1/4" Push (Incluido)**
- **Flexibles Inox. de conexión ø3/8"**
- **5 Años Garantía** (Acabados Especiales)
- **2 Años Garantía** (Acabado Cromo) (Defectos de Fabricación)



Ficha Técnica

Instalación:

- **Sobre Cubierta**
- **Sobre Lavamanos**
- **Recomendamos: Con Lavamanos Bajo Cubierta o de Bajo Perfil**

Adicionales / Reemplazos:



Código: **RCR280/D**
 Producto: **Cartucho**
 Precio Público: **\$1,696** + IVA



Código: **RAE220/67CR**
 Producto: **Aireador / Lim.Cau. M22x1**
 Precio Público: **\$1,000** + IVA c/u



Ejemplo de Instalación / Color: Inox Cepillado

Adicionales / Reemplazos:



Código: **RCR280/D**
 Producto: **Cartucho**
 Precio Público: **\$1,696** + IVA



Código: **RAE220/67CR**
 Producto: **Aireador / Lim.Cau. M22x1**
 Precio Público: **\$1,000** + IVA c/u

MONOMANDO ALTO

NOBILI

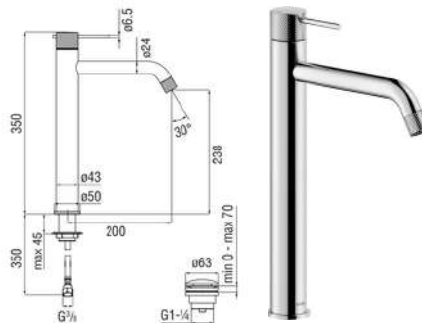

Acabado / Color	Código	Precio Público M.N.
CR Cromo Brillo	RS131128/2CR	\$22,344 + IVA
IX Inox Cepillado	RS131128/2IX	\$33,516 + IVA
GUP Grafite Cepillado	RS131128/2GUP	\$35,733 + IVA
CGP Miele Cepillado	RS131128/2CGP	\$35,733 + IVA
TA Tabacco Mate	RS131128/2TA	\$35,733 + IVA

Opcional: (Recomendado)

Código: **AVO0121CR**
Llave Angular c/ Filtro
 Precio Público: **\$566** + IVA c/u
 Monomando Req. 2 Pzas

Puntos a Destacar:

- **Limitador de energía c/ Apertura en agua fría**
- **Cartucho Doble posición 50% Lim. Caudal**
- **Aireador AntiCal: M18,5x1 / Caudal: 5 l/min**
- **Desagüe: 1-1/4" Push (Incluido)**
- **Flexibles Inox. de conexión ø3/8"**
- **5 Años Garantía** (Acabados Especiales)
- **2 Años Garantía** (Acabado Cromo) (Defectos de Fabricación)



Ficha Técnica

Instalación:

- **Sobre Cubierta**
- **Recomendamos: Con Lavamanos Sobre Cubierta, Semi-Empotrados**

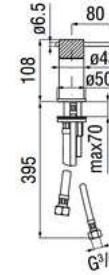
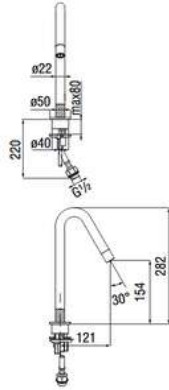

SALIDA DE AGUA

Requerido: Monomando (No Incluido)



Acabado / Color	Código	Precio Público M.N.
Cromo Brillo	AV00156/24CR	\$12,955 + IVA
Inox Cepillado	AV00156/24IX	\$20,736 + IVA
Grafite Cepillado	AV00156/24GUP PVD	\$23,344 + IVA
Caffè Cepillado	AV00156/24SB	\$23,344 + IVA
Tabacco Mate	AV00156/24TA	\$23,344 + IVA

MONOMANDO

Requerido: Salida de Agua (No Incluido)



Acabado / Color	Código	Precio Público M.N.
Cromo Brillo	WE00110/9RSCR	\$12,129 + IVA
Inox Cepillado	WE00110/9RSIX	\$19,388 + IVA
Grafite Cepillado	WE00110/9RSGUP PVD	\$21,822 + IVA
Caffè Cepillado	WE00110/9RSSB	\$21,822 + IVA
Tabacco Mate	WE00110/9RSTA	\$21,822 + IVA

Adicional / Reemplazo:

Código: RCR350



Producto: Cartucho
Precio Público:
\$1,696 + IVA

Opcional: (Recomendado)



Código:
AV00121CR
Llave Angular c/ Filtro
Precio Pública:
1/2"-3/8"
\$566 + IVA c/u
Monomando Req. 2 Pzas

Puntos a Destacar:

- Aireador AntiCal: M18,5x1 / Caudal: 5l/min
- Cartucho Doble posición 50% Lim. Caudal
- Desagüe: 1-1/4" Push (Incluido)
- Flexibles Inox. de conexión ø3/8"
- 5 Años Garantía (Acabados Especiales)
- 2 Años Garantía (Acabado Cromo)
(Defectos de Fabricación)



Ficha
Técnica

Instalación:

- Sobre Cubierta
 - Sobre Lavamanos
- Recomendamos:**
Con Lavamanos sobre Cubierta o Bañera



Acabado / Color	Código	Precio Público M.N.
Cromo Brillo	IRVE125118/3CR	\$8,955 + IVA
Inox Cepillado	IRVE125118/3IX	\$13,433 + IVA
Grafite Cepillado	IRVE125118/3GUP PVD	\$14,346 + IVA
Miele Cepillado	IRVE125118/3CGP PVD	\$14,346 + IVA
Caffè Cepillado	IRVE125118/3SB	\$14,346 + IVA
Tramonto Brillo	IRVE125118/3RCP PVD	\$14,346 + IVA
Tabacco Mate	IRVE125118/3TA	\$14,346 + IVA
Mora Mate	LVO0118/16BM	\$13,433 + IVA
Neve Mate	LVO0118/16WM	\$13,433 + IVA

No Incluye(n) Contra / Pileta



Acabado / Color	Código	Precio Público M.N.
Cromo Brillo	IRVE125118/3CR	\$1,305 + IVA

No Incluye Contra / Pileta

Puntos a Destacar:

- Conexión 1-1/4"
- Regulable (Altura) ver. Dibujo Técnico
- 5 Años Garantía (Acabados Especiales)
- 2 Años Garantía (Acabado Cromo)
(Defectos de Fabricación)



Ficha
Técnica

Instalación:

- a Muro
- Recomendamos:**
Complementar con Productos Nobili (Contra)

SIFÓN / CÉSPOL

NOBILI

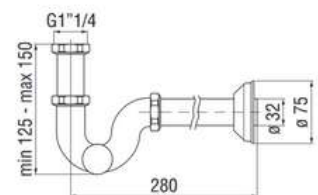
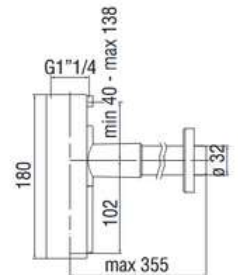



NOBILI

CARTUCHO
**NOBILI WIDD
2020**

GARANTÍA DE POR VIDA



Puro minimalismo, pura tecnología, pura libertad. Velis elimina lo superfluo y vuelve a lo esencial, a través de una línea moderna y atemporal. El cartucho de inmersión total Nobili Widd® en su versión más reciente con mezcla axial permite un equilibrio inédito y extraordinario entre estilo y vanguardia: elimina el bloque cartucho lateral y da vida a una línea extremadamente limpia y aerodinámica.



Cromo brillo



Inox cepillado



Grafite cepillado PVD



Miele cepillado PVD



Caffè cepillado



Tramonto brillo PVD



Tabacco mate



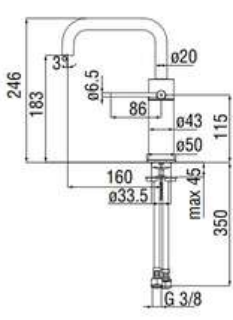

Ejemplo de Instalación / Color: Grafite Cepillado PVD



Opcional: (Recomendado)



Código:
AV00121CR
Llave Angular c/ Filtro
1/2"-3/8"
Precio Público:
\$566 + IVA c/u
Monomando Req. 2 Pzas

Acabado / Color	Código	Precio Público M.N.
Cromo Brillo	IRVE125118/3CR	\$20,127 + IVA
Inox Cepillado	IRVE125118/3IX	\$30,212 + IVA
Grafite Cepillado	IRVE125118/3GUP	\$32,212 + IVA
Miele Cepillado	IRVE125118/3CGP	\$32,212 + IVA
Caffè Cepillado	IRVE125118/3SB	\$32,212 + IVA
Tramonto Brillo	IRVE125118/3RCP	\$32,212 + IVA
Tabacco Mate	IRVE125118/3TA	\$32,212 + IVA

Puntos a Destacar:

- Limitador de energía c/ Apertura en agua fría
- Aireador AntiCal: M18x1 / Caudal: 5l/min
- Flexibles Inox. de conexión ø3/8"
- Caño Giratorio
- 5 Años Garantía (Acabados Especiales)
- 2 Años Garantía (Acabado Cromo) (Defectos de Fabricación)



Ficha Técnica

Instalación:

- Sobre Cubierta
 - Sobre Lavamanos
- Recomendamos:**
Con Lavamanos Bajo Cubierta o Semi-Empotre

Adicionales / Reemplazos:



Código: RCR2020
Producto: Cartucho WIDD
Precio Público:
\$1,783 + IVA



Código: RAEK222/125
Producto: Aireador / Lim.Cau. M18x1
Precio Público:
\$783 + IVA c/u



Acabado / Color	Código	Precio Público M.N.
Cromo Brillo	IRVE125118/3CR	\$8,955 + IVA
Inox Cepillado	IRVE125118/3IX	\$13,433 + IVA
Grafite Cepillado	IRVE125118/3GUP	\$14,346 + IVA
Miele Cepillado	IRVE125118/3CGP	\$14,346 + IVA
Caffè Cepillado	IRVE125118/3SB	\$14,346 + IVA
Tramonto Brillo	IRVE125118/3RCP	\$14,346 + IVA
Tabacco Mate	IRVE125118/3TA	\$14,346 + IVA
Mora Mate	LVO0118/16BM	\$13,433 + IVA
Neve Mate	LVO0118/16WM	\$13,433 + IVA

No Incluye(n) Contra / Pileta



Acabado / Color	Código	Precio Público M.N.
Cromo Brillo	IRVE125118/3CR	\$1,305 + IVA

No Incluye Contra / Pileta

Puntos a Destacar:

- Conexión 1-1/4"
- Regulable (Altura) ver. Dibujo Técnico
- 5 Años Garantía (Acabados Especiales)
- 2 Años Garantía (Acabado Cromo) (Defectos de Fabricación)



Ficha Técnica

Instalación:

- a Muro
- Recomendamos:**
Complementar con Productos Nobili (Contra)

SIFÓN / CÉSPOL

NOBILI

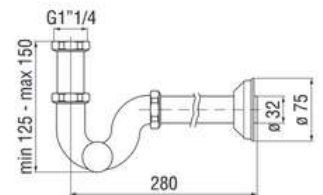
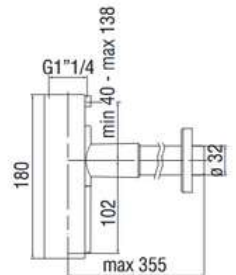



NOBILI

CARTUCHO
**NOBILI
WIDD**
GARANTÍA DE POR VIDA



Estilo equilibrado y elegante, sin excesos. El diseño limpio y esencial de Live va más allá de las modas y refleja el alma de un diseño atemporal. La ecosostenibilidad incomparable del cartucho Nobili Widd® completa la armonía y atestigua la relación estrecha de nuestra marca con la eficiencia tecnológica y el respeto por el medio ambiente.



Cromo brillo



Inox cepillado



Gratite cepillado PVD



Mora mate



Neve mate



Miele cepillado PVD



Tabacco mate



LINEA:
LIVE
CENTRO STILE NOBILI



MONOMANDO BAJO



Ejemplo de Instalación

Adicionales / Reemplazos:



Código: RCR280/D

Producto: Cartucho WIDD

Precio Público:
\$1,696 + IVA



Código: RAEK219/67CR

Producto: Aireador / Lim.Cau.
M22x1

Precio Público:
\$360 + IVA

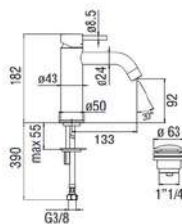

NOBILI



Opcional: (Recomendado)



Código:
AV00121CR
Llave Angular c/ Filtro

1/2"-3/8"

Precio Público:
\$566 + IVA c/u
Monomando Req. 2 Pzas

Acabado / Color	Código	Precio Público M.N.
Cromo Brillo	LVO0118/16CR	\$11,564 + IVA
Inox Cepillado	LVO0118/16IX	\$17,345 + IVA
Grafite Cepillado	LVO0118/16GUP	\$18,475 + IVA
Miele Cepillado	LVO0118/16CGP	\$18,475 + IVA
Mora Mate	LVO0118/16BM	\$17,345 + IVA
Neve Mate	LVO0118/16WM	\$17,345 + IVA
Tabacco Mate	LVO0118/16TA	\$18,475 + IVA

Puntos a Destacar:

- **Aireador AntiCal: M22x1 / Caudal: 5 l/min**
- **Cartucho Doble Posición 50% Lim. Caudal**
- **Flexible Inox. de conexión ø3/8"**
- **Desagüe 1-1/4" Push (Incluido)**
- **5 Años Garantía** (Acabados Especiales)
- **2 Años Garantía** (Acabado Cromo)
(Defectos de Fabricación)



Ficha Técnica

Instalación:

- **Sobre Cubierta**
Recomendamos:
Con Lavamanos Bajo
Cubierta



Ejemplo de Instalación

Adicionales / Reemplazos:



Código: RCR280/D

Producto: Cartucho WIDD

Precio Público:
\$1,696 + IVA



Código: RAEK219/67CR

Producto: Aireador / Lim.Cau.
M22x1

Precio Público:
\$360 + IVA

MONOMANDO ALTO

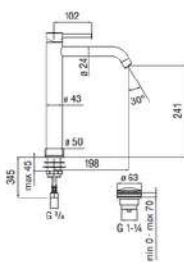

NOBILI



Opcional: (Recomendado)



Código:
AV00121CR
Llave Angular c/ Filtro

1/2"-3/8"

Precio Público:
\$566 + IVA c/u
Monomando Req. 2 Pzas

Acabado / Color	Código	Precio Público M.N.
Cromo Brillo	LVO0128/16CR	\$12,563 + IVA
Inox Cepillado	LVO0128/16IX	\$18,866 + IVA
Grafite Cepillado	LVO0128/16GUP	\$20,084 + IVA
Miele Cepillado	LVO0118/16CGP	\$20,084 + IVA
Mora Mate	LVO0118/16BM	\$18,866 + IVA
Neve Mate	LVO0118/16WM	\$18,866 + IVA
Tabacco Mate	LVO0118/16TA	\$20,084 + IVA

Puntos a Destacar:

- **Aireador AntiCal: M22x1 / Caudal: 5 l/min**
- **Cartucho Doble Posición 50% Lim. Caudal**
- **Flexible Inox. de conexión ø3/8"**
- **Desagüe 1-1/4" Push (Incluido)**
- **5 Años Garantía** (Acabados Especiales)
- **2 Años Garantía** (Acabado Cromo)
(Defectos de Fabricación)



Ficha Técnica

Instalación:

- **Sobre Cubierta**
Recomendamos:
Con Lavamanos Sobre
Cubierta



Acabado / Color	Código	Precio Público M.N.
Cromo Brillo	IRVE125118/3CR	\$8,955 + IVA
Inox Cepillado	IRVE125118/3IX	\$13,433 + IVA
Grafite Cepillado	IRVE125118/3GUP	\$14,346 + IVA
Miele Cepillado	IRVE125118/3CGP	\$14,346 + IVA
Caffè Cepillado	IRVE125118/3SB	\$14,346 + IVA
Tramonto Brillo	IRVE125118/3RCP	\$14,346 + IVA
Tabacco Mate	IRVE125118/3TA	\$14,346 + IVA
Mora Mate	LVO0118/16BM	\$13,433 + IVA
Neve Mate	LVO0118/16WM	\$13,433 + IVA

No Incluye(n) Contra / Pileta



Acabado / Color	Código	Precio Público M.N.
Cromo Brillo	IRVE125118/3CR	\$1,305 + IVA

No Incluye Contra / Pileta

Puntos a Destacar:

- **Conexión 1-1/4"**
- **Regulable (Altura)** ver. Dibujo Técnico
- **5 Años Garantía** (Acabados Especiales)
- **2 Años Garantía** (Acabado Cromo)
(Defectos de Fabricación)



Ficha Técnica

Instalación:

- **a Muro**
- Recomendamos:**
Complementar con Productos Nobili (Contra)

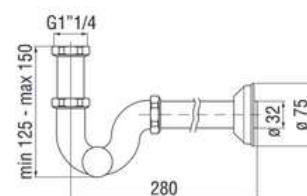
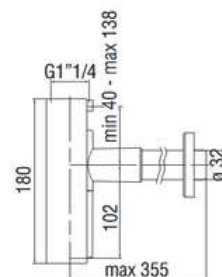

NOBILI



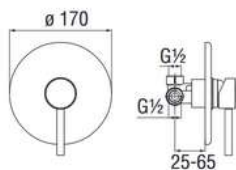

Adicionales / Reemplazos:



Código: RCR350
Producto: Cartucho
Precio Público:
\$1,696 + IVA



Código: NRO0212/10CR
Producto: Embellecedor
Precio Público:
\$1,870 + IVA c/u

MONOMANDO REGADERA

NOBILI



Acabado / Color	Código	Precio Público M.N.
Cromo Brillo	LVO0108CR	\$7,217 + IVA
Inox Cepillado	LVO0108IX	\$11,346 + IVA
Grafite Cepillado	LVO0108GUP	\$12,129 + IVA
Miele Cepillado	LVO0108CGP	\$12,129 + IVA
Mora Mate	LVO0108BM	\$11,346 + IVA
Neve Mate	LVO0108WM	\$11,346 + IVA
Tabacco Mate	LVO0108TA	\$12,129 + IVA

Puntos a Destacar:

- **Parte Interna (Empotre) y Externa Incluidos**
- **Cartucho Doble Posición 50% Lim. Caudal**
- **Conexiones de 1/2"**
- **5 Años Garantía** (Acabados Especiales)
- **2 años Garantía** (Acabado Cromo) (Defectos de Fabricación)



Ficha Técnica

Instalación:

- **a Muro**
- **Recomendamos: Complementar con Productos Nobili**

MONOMANDO REGADERA 2 VÍAS

NOBILI

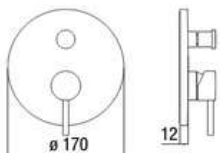

**Requerido:
(No Incluido)**



Código: **WE81100**
Producto: **Empotre**
Precio Público:
\$5,869 + IVA



Acabado / Color	Código	Precio Público M.N.
Cromo Brillo	LVO0100/ECR	\$9,999 + IVA
Inox Cepillado	LVO0100/EIX	\$15,824 + IVA
Grafite Cepillado	LVO0100/EGUP	\$16,780 + IVA
Miele Cepillado	LVO0100/ECGP	\$16,780 + IVA
Mora Mate	LVO0100/EBM	\$15,824 + IVA
Neve Mate	LVO0100/EWM	\$15,824 + IVA
Tabacco Mate	LVO0100/ETA	\$16,780 + IVA

Adicionales / Reemplazos:



Código: RCR350
Producto: Cartucho
Precio Público:
\$1,696 + IVA



Código: NRO0212/10CR
Producto: Embellecedor
Precio Público:
\$2,478 + IVA c/u

Puntos a Destacar:

- **Parte Interna (Empotre) y Externa**
- **Cartucho Doble Posición 50% Lim. Caudal**
- **Desviador con Retorno Automático**
- **Conexiones de 1/2"**
- **5 Años Garantía** (Acabados Especiales)
- **2 Años Garantía** (Acabado Cromo) (Defectos de Fabricación)



Ficha Técnica

Instalación:

- **a Muro**
- **Recomendamos: Complementar con Productos Nobili**



NOBILI

Las líneas rectas suavizadas por perfiles sinuosos: un sofisticado refinamiento que conecta los mundos masculino y femenino. Esencial, concreta y pragmática: la innovación tecnológica se viste con un estilo sofisticado y elegante, pura expresión de la vanguardia productiva de nuestra marca.



Cromo brillo



Inox cepillado



Mora mate



LINEA:

SEVEN

MENEGHELLO PAOLELLI ASSOCIATI

MONOMANDO BAJO



Ejemplo de Instalación / Color: Mora Mate

Adicionales / Reemplazos:



Código: RCR280/DECO
Producto: Cartucho WIDD
Precio Público:
\$2,174 + IVA



Código: RAEK222/40
Producto: Aireador / Lim.Cau.
M24x1
Precio Público:
\$268 + IVA

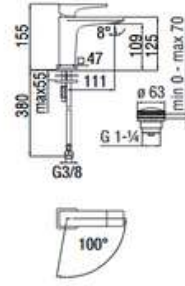

NOBILI

Opcional: (Recomendado)



1/2"-3/8"

Código:
AV00121CR
Llave Angular c/ Filtro
Precio Público:
\$566 + IVA c/u
Monomando Req. 2 Pzas



Acabado / Color	Código	Precio Público M.N.
Cromo Brillo	SEE124118/2CR	\$8,781 + IVA
Inox Cepillado	SEE124118/2IX	\$13,172 + IVA
Mora Mate	SEE124118/2BM	\$13,172 + IVA

Puntos a Destacar:

- **Aireador AntiCal: M24x1 / Caudal: 5l/min**
- **Cartucho Doble Posición 50% Lim. Caudal**
- **Flexible Inox. de conexión ø3/8"**
- **Desagüe 1-1/4" Push (Incluido)**
- **5 Años Garantía** (Acabados Especiales)
- **2 Años Garantía** (Acabado Cromo)
(Defectos de Fabricación)



Ficha Técnica

Instalación:

- **Sobre Cubierta Recomendamos: Con Lavamanos Bajo Cubierta o Semi Empotre**



Ejemplo de Instalación / Color: Mora Mate

Adicionales / Reemplazos:



Código: RCR280/DECO
Producto: Cartucho WIDD
Precio Público:
\$2,174 + IVA



Código: RAEK222/40
Producto: Aireador / Lim.Cau.
M24x1
Precio Público:
\$268 + IVA

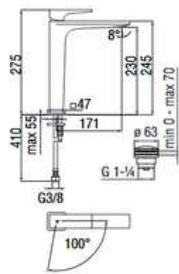

NOBILI

Opcional: (Recomendado)



1/2"-3/8"

Código:
AV00121CR
Llave Angular c/ Filtro
Precio Público:
\$566 + IVA c/u
Monomando Req. 2 Pzas



Acabado / Color	Código	Precio Público M.N.
Cromo Brillo	SEE124128/2CR	\$16,476 + IVA
Inox Cepillado	SEE124128/2IX	\$24,213 + IVA
Mora Mate	SEE124128/2BM	\$24,213 + IVA

Puntos a Destacar:

- **Aireador AntiCal: M24x1 / Caudal: 5l/min**
- **Cartucho Doble Posición 50% Lim. Caudal**
- **Flexible Inox. de conexión ø3/8"**
- **Desagüe 1-1/4" Push (Incluido)**
- **5 Años Garantía** (Acabados Especiales)
- **2 Años Garantía** (Acabado Cromo)
(Defectos de Fabricación)



Ficha Técnica

Instalación:

- **Sobre Cubierta Recomendamos: Con Lavamanos Sobre Cubierta o Semi Empotre**



Acabado / Color	Código	Precio Público M.N.
Cromo Brillo	IRVE125118/3CR	\$8,955 + IVA
Inox Cepillado	IRVE125118/3IX	\$13,433 + IVA
Grafite Cepillado	IRVE125118/3GUP	\$14,346 + IVA
Miele Cepillado	IRVE125118/3CGP	\$14,346 + IVA
Caffè Cepillado	IRVE125118/3SB	\$14,346 + IVA
Tramonto Brillo	IRVE125118/3RCP	\$14,346 + IVA
Tabacco Mate	IRVE125118/3TA	\$14,346 + IVA
Mora Mate	LVOO118/16BM	\$13,433 + IVA
Neve Mate	LVOO118/16WM	\$13,433 + IVA

No Incluye(n) Contra / Pileta

CR
Cromo Brillo



Acabado / Color	Código	Precio Público M.N.
Cromo Brillo	IRVE125118/3CR	\$1,305 + IVA

No Incluye Contra / Pileta

Puntos a Destacar:

- **Conexión 1-1/4"**
- **Regulable (Altura)** ver. Dibujo Técnico
- **5 Años Garantía** (Acabados Especiales)
- **2 Años Garantía** (Acabado Cromo)
(Defectos de Fabricación)



Ficha Técnica

Instalación:

- **a Muro**
- Recomendamos:**
Complementar con Productos Nobili (Contra)

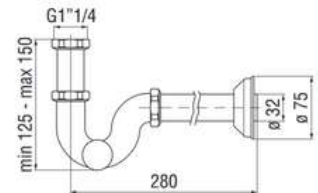
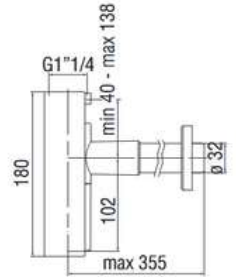

NOBILI

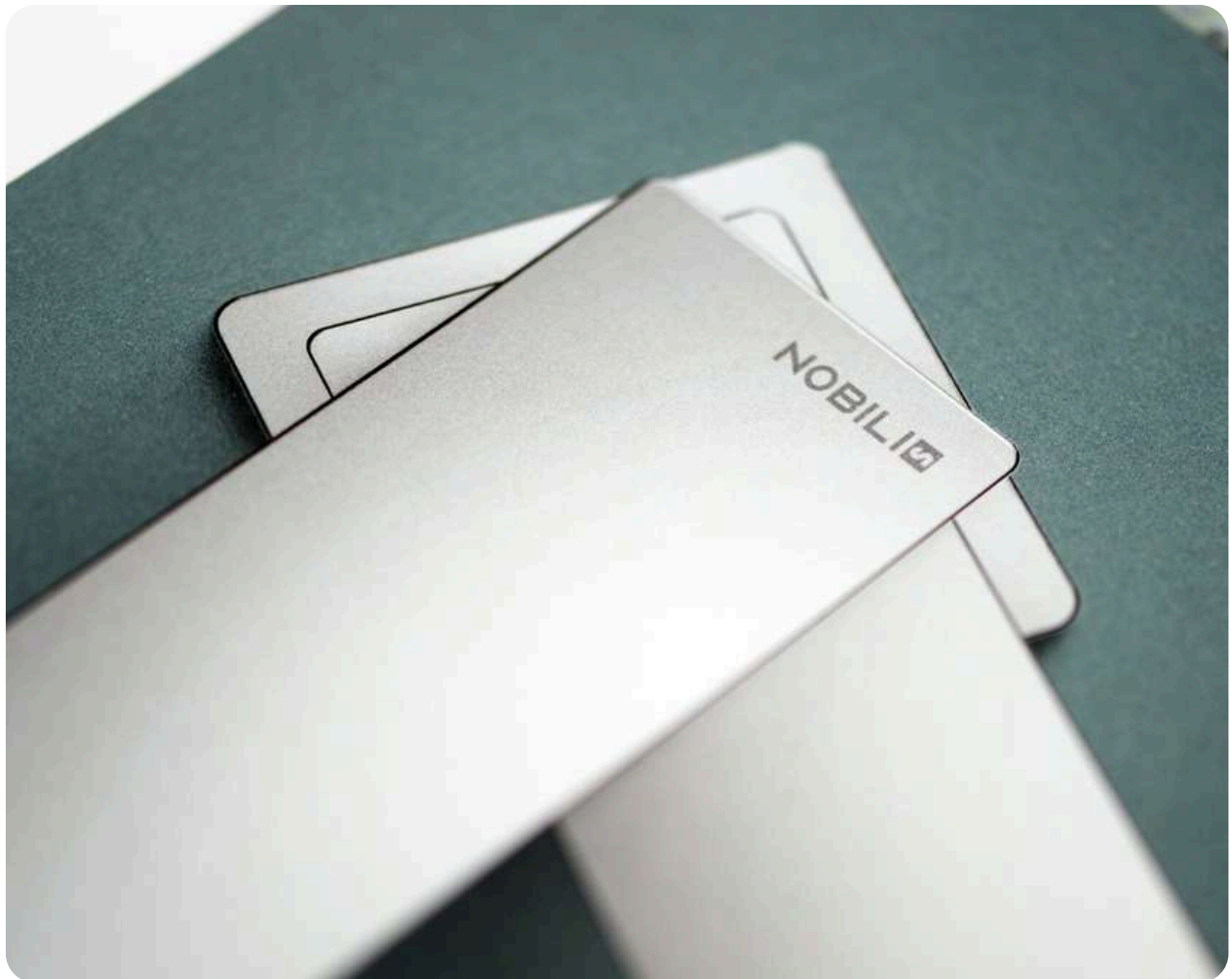



NOBILI

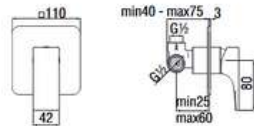

Acabado / Color	Código	Precio Público M.N.
Cromo Brillo	SE124108CR	\$4,956 + IVA
Inox Cepillado	SE124108IX	\$7,477 + IVA
Mora Mate	SE124108BM	\$7,477 + IVA

Adicionales / Reemplazos:



Código: RCR350
Producto: Cartucho
Precio Público:
\$1,696 + IVA



Código: NRO0212/10CR
Producto: Embellecedor
Precio Público:
\$1,870 + IVA

Puntos a Destacar:

- **Parte Interna (Empotre) y Externa**
- **Cartucho Doble Posición 50% Lim. Caudal**
- **Conexiones de 1/2"**
- **5 Años Garantía** (Acabados Especiales)
- **2 Años Garantía** (Acabado Cromo) (Defectos de Fabricación)



Ficha Técnica

Instalación:

- **a Muro**
- **Recomendamos: Complementar con Productos Nobili**



Ejemplo de Instalación / Color: Mora Mate

MONOMANDO REGADERA 2 VIAS

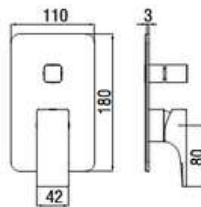

NOBILI

Requerido: (No Incluido)



Código: **WE81100**
Producto: **Empotre**
Precio Público:
\$5,869 + IVA



Acabado / Color	Código	Precio Público M.N.
Cromo Brillo	SE124100/ECR	\$7,390 + IVA
Inox Cepillado	SE124100/EIX	\$11,129 + IVA
Mora Mate	SE124100/EBM	\$11,129 + IVA

Adicionales / Reemplazos:



Código: RCR280/D
Producto: Cartucho WIDD
Precio Público:
\$1,969 + IVA



Código: RVREN1717
Producto: Dispositivo AntiReflujo
Precio Público:
\$1,435 + IVA

Puntos a Destacar:

- **Parte Interna (Empotre) y Externa**
- **Cartucho Doble Posición 50% Lim. Caudal**
- **Desviador con Retorno Automático**
- **Conexiones de 1/2"**
- **5 Años Garantía** (Acabados Especiales)
- **2 Años Garantía** (Acabado Cromo) (Defectos de Fabricación)



Ficha Técnica

Instalación:

- **a Muro**
- **Recomendamos: Complementar con Productos Nobili**

NOBILI



Despertar lentamente, con la suave luz de la mañana, en el abrazo de una refrescante ducha. Un saludo al nuevo día en un velero, seducido por el aroma del mar, arrullado por la brisa hacia el infinito. Bienestar interior totalmente respetuoso con el medio ambiente: el cartucho de inmersión Nobili Widd® es garantía de absoluta fiabilidad y máxima sostenibilidad.



AIREADOR NEOPERL® CON CAUDAL LIMITADO

Excelente protección contra la cal, máxima fiabilidad a lo largo del tiempo y un chorro con cuerpo incluso en condiciones de flujo poco óptimas: Nobili elige la calidad y la sostenibilidad del aireador Neoperl® Cascade® con un caudal limitado a 5 litros por minuto, la forma más fácil y rápida de ayudar a proteger el planeta.



DESAGÜE SNAP DE ALTO RENDIMIENTO

El desagüe Snap está dotado de unas canaladuras que permiten un bloqueo antidesenroscado (en los desagües tradicionales, el vórtice creado por el agua tiende a desenroscar la contratuerca), se puede ajustar con un solo movimiento sin necesidad de utilizar herramientas, es antivandálico (no se puede extraer) y antivuelco, gracias a unas aletas más profundas que las estándar.



ANILLO DE GUÍA

Nuestro producto también se diferencia por los pequeños detalles, capaces de resaltar el cuidado y la dedicación durante la fase de diseño y al mismo tiempo la extrema atención prestada al instalador: un anillo guía en material plástico de alta resistencia garantiza un perfecto centrado de la rosca en el orificio de la cerámica, simplificando y agilizando el montaje del producto.



FLEXIBLES NPI ITALIA PARINOX® SOFTPEX®

El primer tubo flexible aprobado en todo el mundo, gracias a sus propiedades higiénicas internas (que ofrecen una protección excelente contra la acción de los aditivos que pueda haber en el agua, como por ejemplo el cloro), a su excelente resistencia a la temperatura y a la presión y a su mayor flexibilidad con respecto a los tubos tradicionales de PE-X



Cromo brillo



Mora mate



LINEA:
ABC
CENTRO STILE NOBILI





Ejemplo de Instalación

Adicionales / Reemplazos:



Código: RCR350/ECO
Producto: Cartucho WIDD
Precio Público:
\$2,087 + IVA



Código: RAEK219/23CR
Producto: Aireador / Lim.Cau.
M22x1
Precio Público:
\$292 + IVA

MONOMANDO BAJO

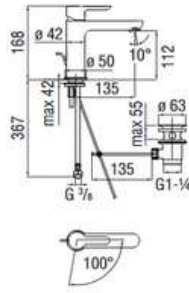

NOBILI

Opcional:
(Recomendado)



Código:
AV00121CR
Llave Angular c/ Filtro
Precio Público:
\$566 + IVA c/u
Monomando Req. 2 Pzas



Acabado / Color	Código	Precio Público M.N.
Cromo Brillo	ABH87148/1CR	\$6,043 + IVA
Mora Mate	ABH87148/1BM	\$9,086 + IVA

Puntos a Destacar:

- **Aireador AntiCal: M24x1 / Caudal: 5l/min**
- **Apertura en Agua Fría**
- **Flexible Inox. de conexión ø3/8"**
- **Desagüe 1-1/4" SNAP (Incluido)**
- **5 Años Garantía** (Acabados Especiales)
- **2 Años Garantía** (Acabado Cromo)
(Defectos de Fabricación)



Ficha Técnica

Instalación:

- **Sobre Cubierta Recomendamos:**
Con Lavamanos Bajo Cubierta o Semi Empotre



Ejemplo de Instalación

Adicionales / Reemplazos:



Código: RCR350/ECO
Producto: Cartucho WIDD
Precio Público:
\$2,087 + IVA



Código: RAEK219/23CR
Producto: Aireador / Lim.Cau.
M22x1
Precio Público:
\$292 + IVA

MONOMANDO ALTO

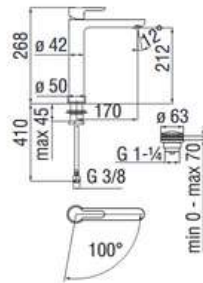

NOBILI

Opcional:
(Recomendado)



Código:
AV00121CR
Llave Angular c/ Filtro
Precio Público:
\$566 + IVA c/u
Monomando Req. 2 Pzas



Acabado / Color	Código	Precio Público M.N.
Cromo Brillo	ABH87128/2CR	\$9,086 + IVA
Mora Mate	ABH87128/2BM	\$12,259 + IVA

Puntos a Destacar:

- **Aireador AntiCal: M24x1 / Caudal: 5l/min**
- **Apertura en Agua Fría**
- **Flexible Inox. de conexión ø3/8"**
- **Desagüe 1-1/4" SNAP (Incluido)**
- **5 Años Garantía** (Acabados Especiales)
- **2 Años Garantía** (Acabado Cromo)
(Defectos de Fabricación)



Ficha Técnica

Instalación:

- **Sobre Cubierta Recomendamos:**
Con Lavamanos Bajo Cubierta o Semi Empotre



Acabado / Color	Código	Precio Público M.N.
Cromo Brillo	IRVE125118/3CR	\$8,955 + IVA
Inox Cepillado	IRVE125118/3IX	\$13,433 + IVA
Grafite Cepillado	IRVE125118/3GUP	\$14,346 + IVA
Miele Cepillado	IRVE125118/3CGP	\$14,346 + IVA
Caffè Cepillado	IRVE125118/3SB	\$14,346 + IVA
Tramonto Brillo	IRVE125118/3RCP	\$14,346 + IVA
Tabacco Mate	IRVE125118/3TA	\$14,346 + IVA
Mora Mate	LVO0118/16BM	\$13,433 + IVA
Neve Mate	LVO0118/16WM	\$13,433 + IVA

No Incluye(n) Contra / Pileta



Acabado / Color	Código	Precio Público M.N.
Cromo Brillo	IRVE125118/3CR	\$1,305 + IVA

No Incluye Contra / Pileta

Puntos a Destacar:

- **Conexión 1-1/4"**
- **Regulable (Altura)** ver. Dibujo Técnico
- **5 Años Garantía** (Acabados Especiales)
- **2 Años Garantía** (Acabado Cromo)
(Defectos de Fabricación)



Ficha Técnica

Instalación:

- **a Muro**
- Recomendamos:**
Complementar con Productos Nobili (Contra)

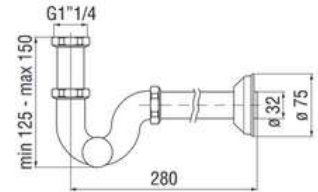
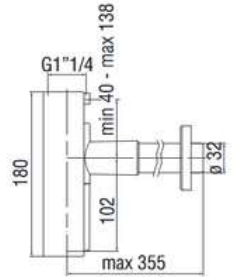

NOBILI



MONOMANDO REGADERA



NOBILI

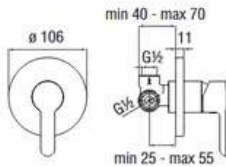

Acabado / Color	Código	Precio Público M.N.
Cromo Brillo	AB87108CR	\$3,043 + IVA
Mora Mate	AB87108BM	\$4,130 + IVA

Adicionales / Reemplazos:



Código: RCR350
Producto: Cartucho
Precio Público:
\$1,696 + IVA



Código: NRO0212/10CR
Producto: Embellecedor
Precio Público:
\$1,870 + IVA c/u

Puntos a Destacar:

- **Parte Interna (Empotre) y Externa**
- **Cartucho Doble Posición 50% Lim. Caudal**
- **Conexiones de 1/2"**
- **5 Años Garantía** (Acabados Especiales)
- **2 Años Garantía** (Acabado Cromo) (Defectos de Fabricación)



Ficha Técnica

Instalación:

- **a Muro**
- **Recomendamos: Complementar con Productos Nobili**



Ejemplo de Instalación / Color: Mora Mate

MONOMANDO REGADERA 2 VIAS

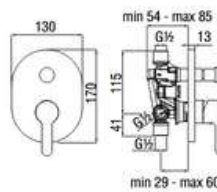

NOBILI



Requerido: (No Incluido)



Código: **WE81100/SC**
Producto: **Empotre**
Precio Público:
\$2,913 + IVA



Acabado / Color	Código	Precio Público M.N.
Cromo Brillo	AB87100CR	\$6,782 + IVA
Mora Mate	AB87100BM	\$9,173 + IVA

Puntos a Destacar:

- **Parte Interna (Empotre) y Externa**
- **Cartucho Doble Posición 50% Lim. Caudal**
- **Desviador con Retorno Automático**
- **Conexiones de 1/2"**
- **5 Años Garantía** (Acabados Especiales)
- **2 Años Garantía** (Acabado Cromo) (Defectos de Fabricación)



Ficha Técnica

Instalación:

- **a Muro**
- **Recomendamos: Complementar con Productos Nobili**

Adicionales / Reemplazos:



Código: RCR350
Producto: Cartucho
Precio Público:
\$1,696 + IVA



Código: NRO0212/10CR
Producto: Embellecedor
Precio Público:
\$1,870 + IVA c/u

COMPONENTES DE DUCHA, FEELING OF FREEDOM

La forma más elevada de bienestar combinada con soluciones abiertas a cualquier necesidad: la amplia variedad de opciones estéticas y funcionales permite crear infinitas soluciones para los sistemas de ducha, eligiendo con facilidad entre la totalidad de los artículos dedicados y satisfaciendo los gustos individuales.



NOBILI



ROCIADOR / REGADERA

NOBILI

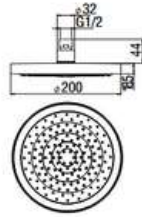

Acabado / Color	Código	Precio Público M.N.
Cromo / Gris	WE00139/94CR	\$4,304 + IVA

Puntos a Destacar:

- **Fabricada en ABS**
- **Conexión de 1/2"**
- **Consumo de Acuerdo a Presión**
9 Litros / Min
- **Cabezal Orientable**
- **Tipo Chorro: Lluvia**
- **5 Años Garantía**
(Defectos de Fabricación)



Instalación:

- **Techo**
- **Complementar con:**
Brazo a Muro / Techo

BRAZO PARA REGADERA

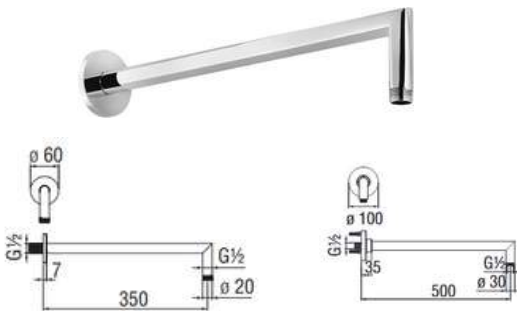

Acabado / Color	Código	Precio Público M.N.
Cromo Brillo	AD138/44CR	\$3,435 + IVA
Cromo Brillo	AD138/59CR	\$8,912 + IVA

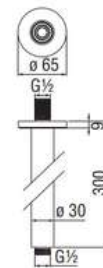

Acabado / Color	Código	Precio Público M.N.
Cromo Brillo	AD138/64CR	\$6,608 + IVA

Puntos a Destacar:

- **Tamaño: 350 mm (Muro)**
AD138/44CR
- **Tamaño: 500 mm (Muro)**
AD138/59CR
- **Tamaño: 300 mm (Techo)**
- **Conexión: 1/2"**
- **5 Años Garantía** (Acabados Especiales)
- **2 Años Garantía** (Acabado Cromo)
(Defectos de Fabricación)



Instalación:

- **Muro / Techo**
- **Complementar con:**
Regadera / Rociador

NOBILI



ROCIADOR / REGADERA

NOBILI

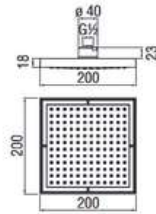

Acabado / Color	Código	Precio Público M.N.
Cromo / Gris	AD139/17CR	\$7,347 + IVA
Cromo Brillo	AD139/17CCR	\$8,347 + IVA
Inox Cepillado	AD139/17IX	\$12,476 + IVA
Mora Mate	AD139/17BM	\$12,476 + IVA

Puntos a Destacar:

- Fabricada en ABS
- Conexión de 1/2"
- Consumo de Acuerdo a Presión 9 Litros / Min
- Cabeza Orientable
- Tipo Chorro: Lluvia
- 5 Años Garantía (Acabados Especiales)
- 2 Años Garantía (Acabado Cromo) (Defectos de Fabricación)



Instalación:

- Techo
- Complementar con: Brazo a Muro / Techo

BRAZO PARA REGADERA

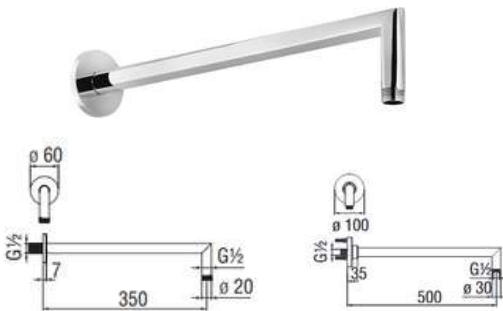

Acabado / Color	Código	Precio Público M.N.
Cromo Brillo	AD138/44CR	\$3,435 + IVA
Cromo Brillo	AD138/59CR	\$8,912 + IVA
Inox Cepillado	AD138/44IX	\$5,130 + IVA
Mora Mate	AD138/44BM	\$5,130 + IVA

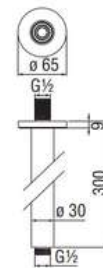

Acabado / Color	Código	Precio Público M.N.
Cromo Brillo	AD138/64CR	\$6,608 + IVA
Inox Cepillado	AD138/64IX	\$9,912 + IVA
Mora Mate	AD138/64BM	\$9,912 + IVA

Puntos a Destacar:

- Tamaño: 350 mm (Muro)
- AD138/44CR
- Tamaño: 500 mm (Muro)
- AD138/59CR
- Tamaño: 300 mm (Techo)
- Conexión: 1/2"
- 5 Años Garantía (Acabados Especiales)
- 2 Años Garantía (Acabado Cromo) (Defectos de Fabricación)



Instalación:

- Muro / Techo
- Complementar con: Regadera / Rociador

NOBILI

ROCIADOR / REGADERA

NOBILI

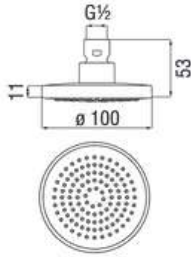

CR Cromo Brillo	IX Inox Cepillado	GUP Grafite Cepillado	BM Mora Mate	WM Neve Mate	CGP Miele Cepillado	SB Caffe Cepillado	RCP Tramonto Brillo	TA Tabacco Mate	
Acabado / Color		Código						Precio Público M.N.	
Cromo Brillo		AD139/141CR						\$4,695 + IVA	
Inox Cepillado		AD139/141IX						\$7,043 + IVA	
Grafite Cepillado PVD		AD139/141GUP						\$7,608 + IVA	
Mora Mate		AD139/141BM						\$7,043 + IVA	
Neve Mate		AD139/141WM						\$7,043 + IVA	
Miele Cepillado PVD		AD139/141CGP						\$7,608 + IVA	
Caffe Cepillado		AD139/141SB						\$7,608 + IVA	
Tramonto Brillo PVD		AD139/141RCP						\$7,608 + IVA	
Tabacco Mate		AD139/141TA						\$7,608 + IVA	

Puntos a Destacar:

- **Fabricada en ABS**
Conexión de 1/2"
- **Consumo de Acuerdo a Presión**
6 Litros / Min
- **Cabezal Orientable**
- **Tipo Chorro: Seda**
- **5 Años Garantía** (Acabados Especiales)
- **2 Años Garantía** (Acabado Cromo)
(Defectos de Fabricación)



Ficha Técnica

Instalación:

- **Techo**
- **Complementar con:**
Braso a Muro / Techo

BRAZO PARA REGADERA

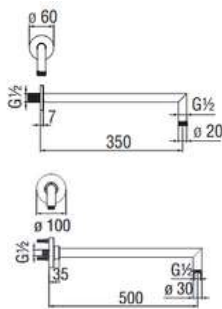

Acabado / Color	Código	Precio Público M.N.
Cromo Brillo	AD138/44CR	\$3,435 + IVA
Cromo Brillo	AD138/59CR	\$8,912 + IVA
Inox Cepillado	AD138/44IX	\$5,130 + IVA
Grafite Cepillado PVD	AD138/44GUP	\$6,347 + IVA
Mora Mate	AD138/44BM	\$5,130 + IVA
Neve Mate	AD138/44WM	\$5,130 + IVA
Miele Cepillado PVD	AD138/44CGP	\$6,347 + IVA
Caffe Cepillado	AD138/44SB	\$6,347 + IVA
Tramonto Brillo PVD	AD138/44RCP	\$6,347 + IVA
Tabacco Mate	AD138/44TA	\$6,347 + IVA

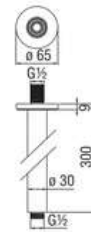

Acabado / Color	Código	Precio Público M.N.
Cromo Brillo	AD138/64CR	\$6,608 + IVA
Inox Cepillado	AD138/64IX	\$9,912 + IVA
Grafite Cepillado PVD	AD138/64GUP	\$10,564 + IVA
Mora Mate	AD138/64BM	\$9,912 + IVA
Neve Mate	AD138/64WM	\$9,912 + IVA
Miele Cepillado PVD	AD138/64CGP	\$10,564 + IVA
Caffe Cepillado	AD138/64SB	\$10,564 + IVA
Tramonto Brillo PVD	AD138/64RCP	\$10,564 + IVA
Tabacco Mate	AD138/64TA	\$10,564 + IVA

Puntos a Destacar:

- **Tamaño: 350 mm (Muro)**
AD138/44CR
- **Tamaño: 500 mm (Muro)**
AD138/59CR
- **Tamaño: 300 mm (Techo)**
AD138/44IX
- **Conexión: 1/2"**
- **5 Años Garantía** (Acabados Especiales)
- **2 Años Garantía** (Acabado Cromo)
(Defectos de Fabricación)



Ficha Técnica

Instalación:

- **Muro / Techo**
- **Complementar con:**
Regadera / Rociador

NOBILI

ROCIADOR / REGADERA

NOBILI



Ejemplo de Instalación / Color: Mora Mate

Acabado / Color	Código	Precio Público M.N.
CR Cromo Brillo	AD139/10CCR	\$9,477 + IVA
IX Inox Cepillado	AD139/10CIX	\$10,564 + IVA
GUP Grafite Cepillado PVD	AD139/10CGUP	\$11,042 + IVA
BM Mora Mate	AD139/10CBM	\$10,564 + IVA
WM Neve Mate	AD139/10CWM	\$10,564 + IVA
Miele Cepillado PVD	AD139/10CCGP	\$11,042 + IVA
Caffe Cepillado	AD139/10CSB	\$11,042 + IVA
Tramonto Brillo PVD	AD139/10CRCP	\$11,042 + IVA
Tabacco Mate	AD139/10CTA	\$11,042 + IVA

Puntos a Destacar:

- Fabricada en ABS
 - Conexión de 1/2"
 - Consumo de Acuerdo a Presión 9 Litros / Min
 - Cabezal Orientable
 - Tipo Chorro: Lluvia
 - 5 Años Garantía (Acabados Especiales)
 - 2 Años Garantía (Acabado Cromo)
- (Defectos de Fabricación)



Ficha Técnica

Instalación:

- Techo
- Complementar con: Brazo a Muro / Techo

BRAZO PARA REGADERA

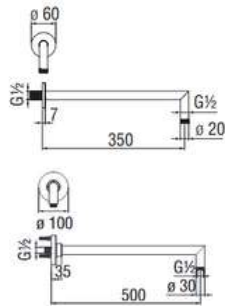

Acabado / Color	Código	Precio Público M.N.
Cromo Brillo	AD138/44CR	\$3,435 + IVA
Cromo Brillo	AD138/59CR	\$8,912 + IVA
Inox Cepillado	AD138/44IX	\$5,130 + IVA
Grafite Cepillado PVD	AD138/44GUP	\$6,347 + IVA
Mora Mate	AD138/44BM	\$5,130 + IVA
Neve Mate	AD138/44WM	\$5,130 + IVA
Miele Cepillado PVD	AD138/44CGP	\$6,347 + IVA
Caffe Cepillado	AD138/44SB	\$6,347 + IVA
Tramonto Brillo PVD	AD138/44RCP	\$6,347 + IVA
Tabacco Mate	AD138/44TA	\$6,347 + IVA

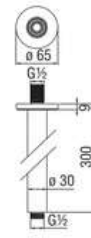

Acabado / Color	Código	Precio Público M.N.
Cromo Brillo	AD138/64CR	\$6,608 + IVA
Inox Cepillado	AD138/64IX	\$9,912 + IVA
Grafite Cepillado PVD	AD138/64GUP	\$10,564 + IVA
Mora Mate	AD138/64BM	\$9,912 + IVA
Neve Mate	AD138/64WM	\$9,912 + IVA
Miele Cepillado PVD	AD138/64CGP	\$10,564 + IVA
Caffe Cepillado	AD138/64SB	\$10,564 + IVA
Tramonto Brillo PVD	AD138/64RCP	\$10,564 + IVA
Tabacco Mate	AD138/64TA	\$10,564 + IVA

Puntos a Destacar:

- Tamaño: 350 mm (Muro)
 - Tamaño: 500 mm (Muro)
 - Tamaño: 300 mm (Techo)
 - Conexión: 1/2"
 - 5 Años Garantía (Acabados Especiales)
 - 2 Años Garantía (Acabado Cromo)
- (Defectos de Fabricación)



Ficha Técnica

Instalación:

- Muro / Techo
- Complementar con: Regadera / Rociador

NOBILI

NOBILI

ROCIADOR / REGADERA

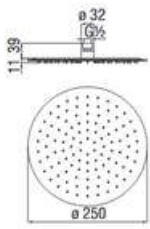

ULTRA SLIM / 2MM GROSOR

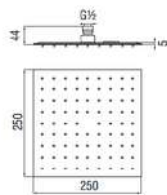

ULTRA SLIM / 2MM GROSOR



REDONDA

Acabado / Color	Código	Precio Público M.N.
Cromo Brillo	AD139/121CR	\$5,739 + IVA
Mora Mate	AD139/121BM	\$8,608 + IVA



CUADRADA

Acabado / Color	Código	Precio Público M.N.
Cromo Brillo	AD139/134CR	\$7,130 + IVA
Mora Mate	AD139/134BM	\$10,694 + IVA

Puntos a Destacar:

- Fabricada en Acero Inox.
- Conexión de 1/2"
- Consumo 9 Litros/Min
- Cabezal Orientable / AntiCal
- Tipo Chorro: Lluvia
- 5 Años Garantía (Defectos de Fabricación)



Ficha Técnica

Instalación:

- Techo
- Complementar con: Brazo a Muro / Techo

BRAZO PARA REGADERA

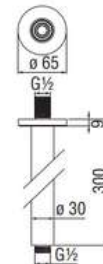
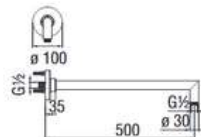
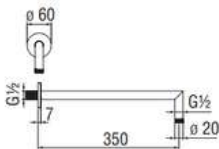

Acabado / Color	Código	Precio Público M.N.
Cromo Brillo	AD138/44CR	\$3,435 + IVA
Cromo Brillo	AD138/59CR	\$8,912 + IVA
Mora Mate	AD138/44BM	\$5,130 + IVA



Acabado / Color	Código	Precio Público M.N.
Cromo Brillo	AD138/64CR	\$6,608 + IVA
Mora Mate	AD138/64BM	\$9,912 + IVA

Puntos a Destacar:

- Tamaño: 350 mm (Muro)
- Tamaño: 500 mm (Muro)
- Tamaño: 300 mm (Techo)
- Conexión: 1/2"
- 5 Años Garantía (Acabados Especiales)
- 2 Años Garantía (Acabado Cromo) (Defectos de Fabricación)



Ficha Técnica

Instalación:

- Muro / Techo
- Complementar con: Regadera / Rociador

NOBILI

NOBILI

BARRA CON REGADERA



Acabado / Color	Código	Precio Público M.N.
Cromo Brillo	AD140/37CR	\$6,043 + IVA
Inox Cepillado	AD140/37IX	\$9,042 + IVA
Grafite Cepillado PVD	AD140/37GUP	\$10,172 + IVA
Mora Mate	AD140/37BM	\$9,042 + IVA
Neve Mate	AD140/37WM	\$9,042 + IVA
Miele Cepillado PVD	AD140/37CGP	\$10,172 + IVA
Caffe Cepillado	AD140/37SB	\$10,172 + IVA
Tramonto Brillo PVD	AD140/37RCP	\$10,172 + IVA
Tabacco Mate	AD140/37TA	\$10,172 + IVA

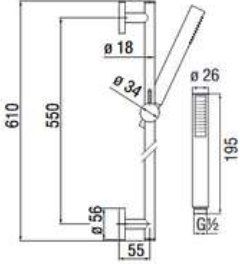

Puntos a Destacar:

- Soporte ducha de mano deslizable y orientable
- Ducha de mano monochorro y flexible 150 cm
- 17 l / min, Conexión 1/2"
- 5 Años Garantía (Acabados Especiales)
- 2 Años Garantía (Acabado Cromo)
(Defectos de Fabricación)



Instalación:

- Sobre Muro

NOBILI

SOPORTE + REGADERA

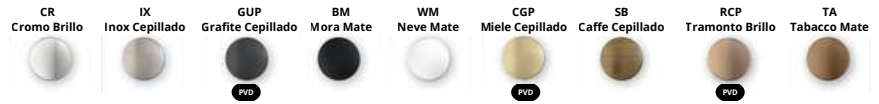

Acabado / Color	Código	Precio Público M.N.
Cromo Brillo	AD146/26CR	\$3,869 + IVA
Inox Cepillado	AD146/26IX	\$5,869 + IVA
Grafite Cepillado PVD	AD146/26GUP	\$6,260 + IVA
Mora Mate	AD146/26BM	\$5,869 + IVA
Neve Mate	AD146/26WM	\$5,869 + IVA
Miele Cepillado PVD	AD146/26CGP	\$6,260 + IVA
Caffe Cepillado	AD146/26SB	\$6,260 + IVA
Tramonto Brillo PVD	AD146/26RCP	\$6,260 + IVA
Tabacco Mate	AD146/26TA	\$6,260 + IVA

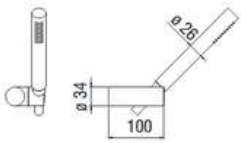

Puntos a Destacar:

- Soporte ducha de mano orientable
- Ducha de mano monochorro y flexible 150 cm
- 17 l / min, Conexión 1/2"
- 5 Años Garantía (Acabados Especiales)
- 2 Años Garantía (Acabado Cromo)
(Defectos de Fabricación)



Instalación:

- Sobre Muro

NOBILI

TOMA DE AGUA (MURO)



Acabado / Color	Código	Precio Público M.N.
Cromo Brillo	AD150/12CR	\$2,087 + IVA
Inox Cepillado	AD150/12IX	\$3,217 + IVA
Grafite Cepillado PVD	AD150/12GUP	\$3,435 + IVA
Mora Mate	AD150/12BM	\$3,217 + IVA
Neve Mate	AD150/12WM	\$3,217 + IVA
Miele Cepillado PVD	AD150/12CGP	\$3,435 + IVA
Caffe Cepillado	AD150/12SB	\$3,435 + IVA
Tramonto Brillo PVD	AD150/12RCP	\$3,435 + IVA
Tabacco Mate	AD150/12TA	\$3,435 + IVA

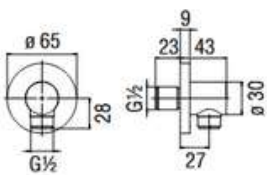

Puntos a Destacar:

- Conexión 1/2"
- 5 Años Garantía (Acabados Especiales)
- 2 Años Garantía (Acabado Cromo)
(Defectos de Fabricación)



Instalación:

- Sobre Muro

COLUMNA(S) DE REGADERA

NOBILI



Código: TY85430/23CR

Color: **Cromo**

Precio Público:
\$21,649 + IVA

Tyko

Puntos a Destacar:

- Bloqueo de Seguridad 38°C
- Válvulas Anti-Retorno
- Rociador Orientable
- Ducha de Mano Deslizable y Orientable
- Ducha de Mano 2 Chorros + 150 cm manguera
- **2 Años Garantía** (Defectos de Fabricación)



Ficha Técnica

Instalación:

- **Sobre Muro**

Adicionales / Reemplazos:



Código: RCR201/5

Producto: Cartucho

Precio Público: **\$2,522 + IVA**



Código: RCR201/70

Producto: Cartucho

Precio Público: **\$1,696 + IVA**



Seven



Acabado / Color	Código	Precio Público M.N.
Cromo Brillo	SE124030/30CR	\$33,385 + IVA
Inox Cepillado	SE124030/30IX	\$50,034 + IVA
Mora Mate	SE124030/30BM	\$50,034 + IVA

Puntos a Destacar:

- Bloqueo de Seguridad 38°C
- Válvulas Anti-Retorno
- Rociador Orientable
- Ducha de Mano Deslizable y Orientable
- Ducha de Mano Monochorro + 150 cm manguera
- **5 Años Garantía** (Acabados Especiales)
- **2 Años Garantía** (Acabado Cromo) (Defectos de Fabricación)



Ficha Técnica

Instalación:

- **Sobre Muro**

Adicionales / Reemplazos:



Código: RCR201/5

Producto: Cartucho

Precio Público: **\$2,522 + IVA**



Código: RCR201/70

Producto: Cartucho

Precio Público: **\$1,696 + IVA**



Tonda



Acabado / Color	Código	Precio Público M.N.
Cromo Brillo	TD85330/54CR	\$35,602 + IVA
Inox Cepillado	TD85330/54IX	\$53,425 + IVA
Grafite Cepillado	TD85330/54GUP	\$60,511 + IVA
Miele Cepillado	TD85330/54CGP	\$60,511 + IVA
Mora Mate	TD85330/54BM	\$50,817 + IVA
Neve Mate	TD85330/54WM	\$53,425 + IVA

Puntos a Destacar:

- Bloqueo de Seguridad 38°C
- Válvulas Anti-Retorno
- Rociador Orientable
- Ducha de Mano Deslizable y Orientable
- Ducha de Mano Monochorro + 150 cm Manguera
- **5 Años Garantía** (Acabados Especiales)
- **2 Años Garantía** (Acabado Cromo) (Defectos de Fabricación)



Ficha Técnica

Instalación:

- **Sobre Muro**

Adicionales / Reemplazos:



Código: RCR201/5

Producto: Cartucho

Precio Público: **\$2,522 + IVA**



Código: RCR201/70

Producto: Cartucho

Precio Público: **\$1,696 + IVA**



NOBILI

Lista de Precios México

2026

CONDICIONES DE COMPRA

Unidades Disponibles en Stock
Las existencias pueden variar, favor de verificar disponibilidad.
Entrega de 14-16 Semanas (Italia)
Precio en Pesos M.N. más IVA
Entrega de acuerdo a Obra.
Entrega en 1 Lote o de acuerdo a existencias.
Envío sin Cargo en Compras Mínimas de \$25,000 + IVA

Vigente a Partir del 01 de Octubre de 2025

HOMEA
PREMIUM

HOMEA

www.homea.mx

Email: ventas@homea.mx

Whatsapp: (446)144.6318

Tel: (442)216.3552

Lada sin Costo: 01(800)701.2121